

# calefón

ELECTRICIDAD → ILUMINACIÓN

Edición España  
2022



- Precios exclusivos para clientes profesionales.  
IVA no incluido.
- Ofertas válidas hasta 30 de abril de 2022, fin de existencias, cambio de tarifa o error tipográfico.  
Debido a la situación excepcional que se está viviendo en relación a la gran subida de las materias primas y el transporte, es necesario confirmar los precios de venta.  
Calefón no se hace responsable de los cambios de tarifa por parte de los fabricantes sin previo aviso y con poco margen para informar.
- Se aplican las condiciones generales de venta, página 138.
- Imágenes meramente orientativas.



calefón  
electric

ELECTRICIDAD → ILUMINACIÓN

2022

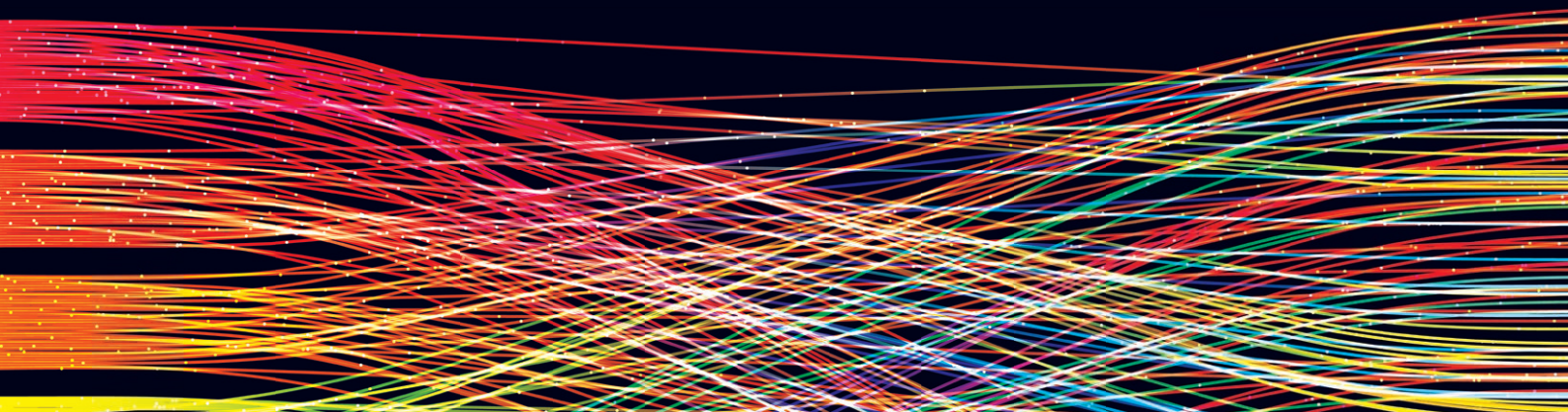

NUESTRO OBJETIVO  
ES FACILITAR EL DÍA  
A DÍA DEL PROFESIONAL.

CON **ATENCIÓN**, ASESORAMIENTO  
**RAPIDEZ**, HERRAMIENTAS  
COMERCIALES Y RIGUROSIDAD.

UN EQUIPO ESPECIALIZADO  
EN ELECTRICIDAD  
A TU DISPOSICIÓN.

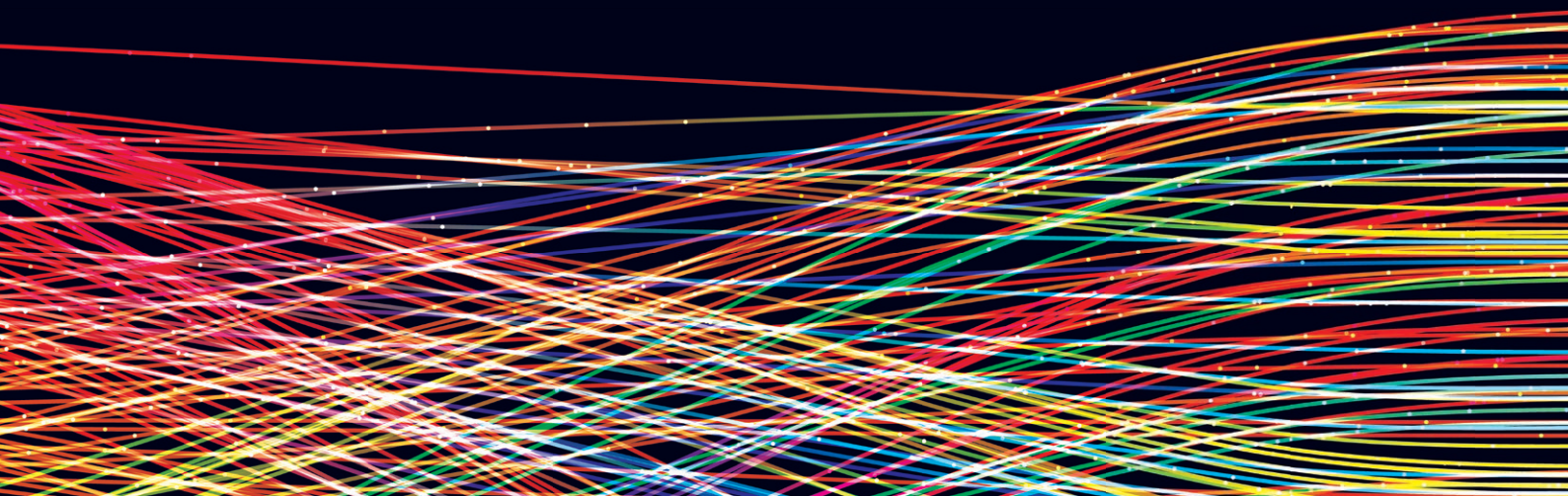

06 Mecanismos  
Niessen ↗ Legrand ↗ Hager

33 Conductores  
Prysmian Group ↗ Sumcab  
Bronmetal ↗ Armengol ↗ Lazsa

41 Canalización  
Tupersa ↗ Apolo ↗ Armengol ↗ Hydrifix  
Pemsa ↗ Interflex ↗ Legrand ↗ Niessen

52 Derivación  
Solera ↗ Ide ↗ Iman Box ↗ Legrand ↗ Obo

55 Protección  
Legrand ↗ Hager ↗ Revalco ↗ Kps

69 Envolventes  
Solera ↗ Legrand ↗ Hager ↗ Ketxe

78 Telecomunicaciones  
Televes ↗ Legrand ↗ Solera

88 Domótica ↗ Smarthome  
Tegui ↗ Fermax

92 Pequeño material  
Tekox ↗ Legrand ↗ Staffel ↗ Apolo  
Fenoplástica ↗ Solera ↗ Jiso ↗ Plymouth  
Anguila ↗ Ray Tech ↗ Sofamel

108 Herramientas  
Proiman ↗ Yagüe

118 Iluminación  
Beneito Faure ↗ Jiso ↗ Beghelli ↗ Airfal  
Lux Light ↗ Legrand ↗ Fenoplástica  
Aerlux ↗ Duisa

128 Ahorro energético  
Kps ↗ Hager ↗ Dinuy





Antracita



Blanco



Plata

## SERIE ZENIT

Para Los que LO Quieren TODO

### Interrupción Composición serie Zenit

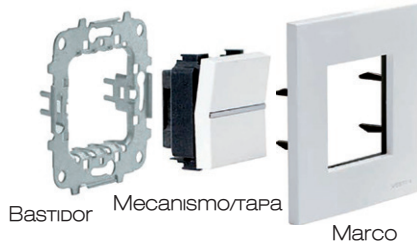

### Base de enchufe Composición serie Zenit

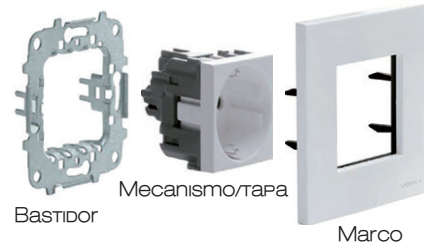

#### / INTERRUPTOR

Sirve para encender y apagar la luz desde un mismo lugar. Por ejemplo, en la entrada de un baño.

#### / CRUZAMIENTO

Sirve para encender y apagar la luz desde tres lugares diferentes. Por ejemplo, podemos encontrarlo en dormitorios donde hay tres mecanismos, uno en la entrada del dormitorio y dos en los laterales de la cama.

#### / CONMUTADOR

Sirve para encender y apagar la luz desde dos lugares diferentes. Por ejemplo en una habitación donde hay un mecanismo en la entrada y otro en el cabezal de la cama.



N2101  
1 MÓDULO



N2201  
2 MÓDULOS



N2102  
1 MÓDULO



N2202  
2 MÓDULOS



N2110  
1 MÓDULO



N2210  
2 MÓDULOS

### INTERRUPTOR MONOPOLAR

Código	Descripción	Precio
N2101 AN	INTERRUPTOR MONOPOLAR 1 MÓDULO ZENIT ANTRACITA	6,35 €
N2101 BL	INTERRUPTOR MONOPOLAR 1 MÓDULO ZENIT BLANCO	3,87 €
N2101 PL	INTERRUPTOR MONOPOLAR 1 MÓDULO ZENIT PLATA	6,35 €
N2201 AN	INTERRUPTOR MONOPOLAR 2 MÓDULOS ZENIT ANTRACITA	6,49 €
N2201 BL	INTERRUPTOR MONOPOLAR 2 MÓDULOS ZENIT BLANCO	4,05 €
N2201 PL	INTERRUPTOR MONOPOLAR 2 MÓDULOS ZENIT PLATA	6,49 €

### CONMUTADOR

Código	Descripción	Precio
N2102 AN	CONMUTADOR 1 MÓDULO ZENIT ANTRACITA	7,73 €
N2102 BL	CONMUTADOR 1 MÓDULO ZENIT BLANCO	4,91 €
N2102 PL	CONMUTADOR 1 MÓDULO ZENIT PLATA	7,73 €
N2202 AN	CONMUTADOR 2 MÓDULOS ZENIT ANTRACITA	8,26 €
N2202 BL	CONMUTADOR 2 MÓDULOS ZENIT BLANCO	5,12 €
N2202 PL	CONMUTADOR 2 MÓDULOS ZENIT PLATA	8,26 €

### CRUZAMIENTO

Código	Descripción	Precio
N2110 AN	CRUZAMIENTO 1 MÓDULO ZENIT ANTRACITA	18,74 €
N2110 BL	CRUZAMIENTO 1 MÓDULO ZENIT BLANCO	11,60 €
N2110 PL	CRUZAMIENTO 1 MÓDULO ZENIT PLATA	18,74 €
N2210 AN	CRUZAMIENTO 2 MÓDULOS ZENIT ANTRACITA	20,01 €
N2210 BL	CRUZAMIENTO 2 MÓDULOS ZENIT BLANCO	12,36 €
N2210 PL	CRUZAMIENTO 2 MÓDULOS ZENIT PLATA	20,01 €

## SERIE ZENIT

Para Los que LO quieren TODO



Antracita



Blanco



Plata

### TAPA CIEGA

Código	Descripción	Precio
N2100 AN	TAPA CIEGA 1 MÓDULO ZENIT ANTRACITA	4,50 €
N2100 BL	TAPA CIEGA 1 MÓDULO ZENIT BLANCO	2,77 €
N2100 PL	TAPA CIEGA 1 MÓDULO ZENIT PLATA	4,50 €
N2200 AN	TAPA CIEGA 2 MÓDULOS ZENIT ANTRACITA	5,07 €
N2200 BL	TAPA CIEGA 2 MÓDULOS ZENIT BLANCO	3,14 €
N2200 PL	TAPA CIEGA 2 MÓDULOS ZENIT PLATA	5,07 €



N2100  
1 MÓDULO



N2200  
2 MÓDULOS

### PULSADOR SÍMBOLO TIMBRE

Código	Descripción	Precio
N2204 AN	PULSADOR SÍMBOLO TIMBRE 2 MÓDULOS ZENIT ANTRACITA	9,23 €
N2204 BL	PULSADOR SÍMBOLO TIMBRE 2 MÓDULOS ZENIT BLANCO	5,68 €
N2204 PL	PULSADOR SÍMBOLO TIMBRE 2 MÓDULOS ZENIT PLATA	9,23 €



**PULSADOR**  
Pulsador símbolo timbre  
N2204



**PULSADOR**  
Pulsador símbolo luz  
N2204.2

### PULSADOR SÍMBOLO LUZ

Código	Descripción	Precio
N2204.2 AN	PULSADOR SÍMBOLO LUZ 2 MÓDULOS ZENIT ANTRACITA	9,23 €
N2204.2 BL	PULSADOR SÍMBOLO LUZ 2 MÓDULOS ZENIT BLANCO	5,68 €
N2204.2 PL	PULSADOR SÍMBOLO LUZ 2 MÓDULOS ZENIT PLATA	9,23 €

### SALIDA DE CABLE

Código	Descripción	Precio
N2207 AN	SALIDA CABLE 2 MÓDULOS ZENIT ANTRACITA	8,76 €
N2207 BL	SALIDA CABLE 2 MÓDULOS ZENIT BLANCO	5,48 €
N2207 PL	SALIDA CABLE 2 MÓDULOS ZENIT PLATA	8,76 €

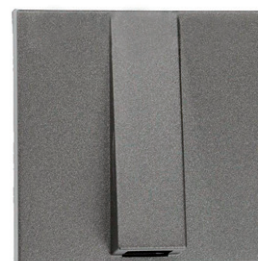

### INTERRUPTORES/PULSADORES PARA PERSIANAS

Código	Descripción	Precio
N2244.1 AN	INTERRUPTOR PERSIANAS 2 MÓDULOS ZENIT ANTRACITA	33,89 €
N2244.1 BL	INTERRUPTOR PERSIANAS 2 MÓDULOS ZENIT BLANCO	20,98 €
N2244.1 PL	INTERRUPTOR PERSIANAS 2 MÓDULOS ZENIT PLATA	33,89 €
N2244 AN	PULSADOR PERSIANAS 2 MÓDULOS ZENIT ANTRACITA	34,45 €
N2244 BL	PULSADOR PERSIANAS 2 MÓDULOS ZENIT BLANCO	21,32 €
N2244 PL	PULSADOR PERSIANAS 2 MÓDULOS ZENIT PLATA	34,45 €



### BASE DE ENCHUFE

Código	Descripción	Precio
N2288 AN	BASE ENCHUFE SCHUKO ZENIT ANTRACITA	9,19 €
N2288 BL	BASE ENCHUFE SCHUKO ZENIT BLANCO	5,64 €
N2288 PL	BASE ENCHUFE SCHUKO ZENIT PLATA	9,19 €
N2288.2 BL	BASE ENCHUFE SCHUKO CON MARCO ZENIT BLANCO	7,94 €

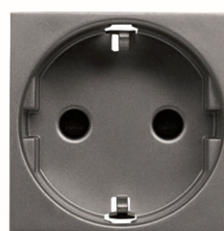

N2288



N2288.2  
CON MARCO



Antracita



Blanco



Plata

## SERIE ZENIT

Para Los que LO Quieren TODO



### TERMOSTATO DIGITAL

Código	Descripción	Precio
8140.5	TERMOSTATO DIGITAL FRÍO-CALOR	164,31 €

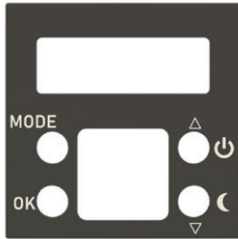

### TAPA TERMOSTATO DIGITAL

Código	Descripción	Precio
N2240.5 AN	TAPA TERMOSTATO DIGITAL ZENIT ANTRACITA	12,06 €
N2240.5 BL	TAPA TERMOSTATO DIGITAL ZENIT BLANCO	7,49 €
N2240.5 PL	TAPA TERMOSTATO DIGITAL ZENIT PLATA	12,06 €



N2119  
1 MÓDULO



N2219  
2 MÓDULOS

### ZUMBADOR

Código	Descripción	Precio
N2119 AN	ZUMBADOR 1 MÓDULO ZENIT ANTRACITA	28,93 €
N2119 BL	ZUMBADOR 1 MÓDULO ZENIT BLANCO	19,03 €
N2119 PL	ZUMBADOR 1 MÓDULO ZENIT PLATA	28,93 €
N2219 AN	ZUMBADOR 2 MÓDULOS ZENIT ANTRACITA	31,45 €
N2219 BL	ZUMBADOR 2 MÓDULOS ZENIT BLANCO	20,83 €
N2219 PL	ZUMBADOR 2 MÓDULOS ZENIT PLATA	31,45 €



### TAPA TOMA TV-R/SAT

Código	Descripción	Precio
N2250.1 AN	TAPA TOMA TV-R/SAT 2 MÓDULOS ZENIT ANTRACITA	3,69 €
N2250.1 BL	TAPA TOMA TV-R/SAT 2 MÓDULOS ZENIT BLANCO	2,26 €
N2250.1 PL	TAPA TOMA TV-R/SAT 2 MÓDULOS ZENIT PLATA	3,69 €



SOPORTE PARA  
CONECTORES RJ45



SOPORTE CON  
CONECTOR RJ45

### SOPORTES CONECTORES VDI

Código	Descripción	Precio
2018	SOPORTE PARA CONECTORES RJ45	4,86 €
2018.5	SOPORTE CON CONECTOR RJ45 CAT 5E UTP	18,34 €
2018.6	SOPORTE CON CONECTOR RJ45 CAT 6 UTP	18,56 €



N2118.1  
1 MÓDULO

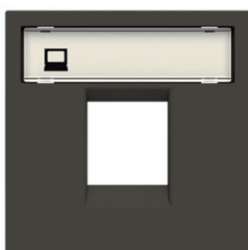

N2218.1  
2 MÓDULOS

### TAPA SOPORTES CONECTORES INFORMÁTICOS VDI

Código	Descripción	Precio
N2118.1 AN	TAPA PARA 1 SOPORTE VDI 1 MÓDULO ZENIT ANTRACITA	6,08 €
N2118.1 BL	TAPA PARA 1 SOPORTE VDI 1 MÓDULO ZENIT BLANCO	3,73 €
N2118.1 PL	TAPA PARA 1 SOPORTE VDI 1 MÓDULO ZENIT PLATA	6,08 €
N2218.1 AN	TAPA PARA 1 SOPORTE VDI 2 MÓDULOS ZENIT ANTRACITA	6,60 €
N2218.1 BL	TAPA PARA 1 SOPORTE VDI 2 MÓDULOS ZENIT BLANCO	4,11 €
N2218.1 PL	TAPA PARA 1 SOPORTE VDI 2 MÓDULOS ZENIT PLATA	6,60 €



## SERIE ZENIT

Para Los que LO quieren todo



ANTRACITA



BLANCO



PLATA

### TOMA TELÉFONO

Código	Descripción	Precio
N2217.6 AN	TOMA TELÉFONO RJ12 2 MÓDULOS ZENIT ANTRACITA	16,35 €
N2217.6 BL	TOMA TELÉFONO RJ12 2 MÓDULOS ZENIT BLANCO	11,76 €
N2217.6 PL	TOMA TELÉFONO RJ12 2 MÓDULOS ZENIT PLATA	16,35 €



### REGULADOR ELECTRÓNICO PULSACIÓN

Código	Descripción	Precio
N2260 AN	REGULADOR ELECTRONICO PULSACIÓN 2 MÓDULOS ZENIT ANTRACITA	78,01 €
N2260 BL	REGULADOR ELECTRONICO PULSACIÓN 2 MÓDULOS ZENIT BLANCO	60,93 €
N2260 PL	REGULADOR ELECTRONICO PULSACIÓN 2 MÓDULOS ZENIT PLATA	78,01 €
N2260.1 AN	REGULADOR <b>UNIVERSAL</b> PULSACIÓN 2 MÓDULOS ZENIT ANTRACITA	113,87 €
N2260.1 BL	REGULADOR <b>UNIVERSAL</b> PULSACIÓN 2 MÓDULOS ZENIT BLANCO	100,47 €
N2260.1 PL	REGULADOR <b>UNIVERSAL</b> PULSACIÓN 2 MÓDULOS ZENIT PLATA	113,87 €

// Hasta fin de existencias

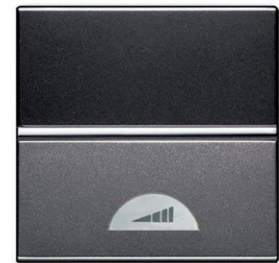

N2260

N2260.1

### REGULADOR GIRATORIO

Código	Descripción	Precio
*N2260.2 AN	REGULADOR GIRATORIO 2 MÓDULOS ZENIT ANTRACITA	112,76 €
*N2260.2 BL	REGULADOR GIRATORIO 2 MÓDULOS ZENIT BLANCO	100,97 €
*N2260.2 PL	REGULADOR GIRATORIO 2 MÓDULOS ZENIT PLATA	112,76 €
N2260.3 AN	REGULADOR GIRATORIO PARA LED 2 MÓDULOS ZENIT ANTRACITA	108,79 €
N2260.3 BL	REGULADOR GIRATORIO PARA LED 2 MÓDULOS ZENIT BLANCO	96,95 €
N2260.3 PL	REGULADOR GIRATORIO PARA LED 2 MÓDULOS ZENIT PLATA	108,79 €

// \*Hasta fin de existencias



N2260.2

N2260.3

### TOMA USB

Código	Descripción	Precio
N2185 AN	TOMA CARGADOR USB 1 MÓDULO ZENIT ANTRACITA	30,94 €
N2185 BL	TOMA CARGADOR USB 1 MÓDULO ZENIT BLANCO	27,63 €
N2185 PL	TOMA CARGADOR USB 1 MÓDULO ZENIT PLATA	30,94 €
N2285 AN	TOMA CARGADOR USB 2 MÓDULOS ZENIT ANTRACITA	39,32 €
N2285 BL	TOMA CARGADOR USB 2 MÓDULOS ZENIT BLANCO	34,53 €
N2285 PL	TOMA CARGADOR USB 2 MÓDULOS ZENIT PLATA	39,32 €



N2185  
1 MÓDULO



N2285  
2 MÓDULOS



Antracita



Blanco



Cava



Plata

## SERIE ZENIT

Para Los que LO quieren TODO

Zenit, el punto culminante en series modulares

La serie modular más completa para todo tipo de instalaciones. Apreciados diseños y acabados que aportan valor a las instalaciones.



N2271



N2271.1



N2272

N2272.1



NIESSEN



N2273.1



N2273

### MARCO 1 ELEMENTO

Código	Descripción	Precio
N2271.1 AN	MARCO BÁSICO 1 ELEMENTO 2 MÓDULOS ZENIT ANTRACITA	3,66 €
N2271.1 BL	MARCO BÁSICO 1 ELEMENTO 2 MÓDULOS ZENIT BLANCO	2,04 €
N2271.1 CV	MARCO BÁSICO 1 ELEMENTO 2 MÓDULOS ZENIT CAVA	3,66 €
N2271.1 PL	MARCO BÁSICO 1 ELEMENTO 2 MÓDULOS ZENIT PLATA	3,66 €
N2271 AN	MARCO FLOTANTE 1 ELEMENTO 2 MÓDULOS ZENIT ANTRACITA	3,69 €
N2271 BL	MARCO FLOTANTE 1 ELEMENTO 2 MÓDULOS ZENIT BLANCO	2,11 €
N2271 CV	MARCO FLOTANTE 1 ELEMENTO 2 MÓDULOS ZENIT CAVA	3,69 €
N2271 PL	MARCO FLOTANTE 1 ELEMENTO 2 MÓDULOS ZENIT PLATA	3,69 €

### MARCO 2 ELEMENTOS

Código	Descripción	Precio
N2272.1 AN	MARCO BÁSICO 2 ELEMENTOS ZENIT ANTRACITA	7,41 €
N2272.1 BL	MARCO BÁSICO 2 ELEMENTOS ZENIT BLANCO	4,13 €
N2272.1 CV	MARCO BÁSICO 2 ELEMENTOS ZENIT CAVA	7,41 €
N2272.1 PL	MARCO BÁSICO 2 ELEMENTOS ZENIT PLATA	7,41 €
N2272 AN	MARCO FLOTANTE 2 ELEMENTOS ZENIT ANTRACITA	7,54 €
N2272 BL	MARCO FLOTANTE 2 ELEMENTOS ZENIT BLANCO	4,29 €
N2272 CV	MARCO FLOTANTE 2 ELEMENTOS ZENIT CAVA	7,54 €
N2272 PL	MARCO FLOTANTE 2 ELEMENTOS ZENIT PLATA	7,54 €

### MARCO 3 ELEMENTOS

Código	Descripción	Precio
N2273.1 AN	MARCO BÁSICO 3 ELEMENTOS ZENIT ANTRACITA	10,87 €
N2273.1 BL	MARCO BÁSICO 3 ELEMENTOS ZENIT BLANCO	6,11 €
N2273.1 CV	MARCO BÁSICO 3 ELEMENTOS ZENIT CAVA	10,87 €
N2273.1 PL	MARCO BÁSICO 3 ELEMENTOS ZENIT PLATA	10,87 €
N2273 AN	MARCO FLOTANTE 3 ELEMENTOS ZENIT ANTRACITA	11,08 €
N2273 BL	MARCO FLOTANTE 3 ELEMENTOS ZENIT BLANCO	6,28 €
N2273 CV	MARCO FLOTANTE 3 ELEMENTOS ZENIT CAVA	11,08 €
N2273 PL	MARCO FLOTANTE 3 ELEMENTOS ZENIT PLATA	11,08 €

## SERIE ZENIT

Para Los que LO quieren todo



### MARCO 4 ELEMENTOS

Código	Descripción	Precio
N2274.1 AN	MARCO BÁSICO 4 ELEMENTOS ZENIT ANTRACITA	14,64 €
N2274.1 BL	MARCO BÁSICO 4 ELEMENTOS ZENIT BLANCO	8,25 €
N2274.1 CV	MARCO BÁSICO 4 ELEMENTOS ZENIT CAVA	14,64 €
N2274.1 PL	MARCO BÁSICO 4 ELEMENTOS ZENIT PLATA	14,64 €
N2274 AN	MARCO FLOTANTE 4 ELEMENTOS ZENIT ANTRACITA	14,89 €
N2274 BL	MARCO FLOTANTE 4 ELEMENTOS ZENIT BLANCO	8,53 €
N2274 CV	MARCO FLOTANTE 4 ELEMENTOS ZENIT CAVA	14,89 €
N2274 PL	MARCO FLOTANTE 4 ELEMENTOS ZENIT PLATA	14,89 €

N2274.1  
MARCO BÁSICO



N2274  
MARCO FLOTANTE

### BASTIDOR

Código	Descripción	Precio
N2271.9	BASTIDOR 1 VENTANA 2 MÓDULOS ZENIT	0,83 €
N2271.9 G	BASTIDOR 1 VENTANA 2 MÓDULOS CON GARRAS ZENIT	1,26 €
N2272.9	BASTIDOR 2 VENTANAS 4 MÓDULOS ZENIT	1,45 €

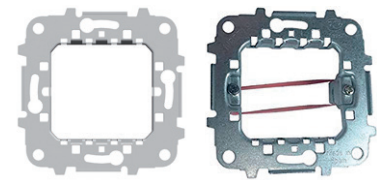

N2271.9

N2271.9 G

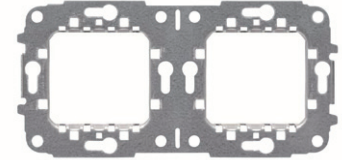

N2272.9

### MARCO IP55 1 VENTANA ESTANCA · EMPOTRAR

Código	Descripción	Precio
N3271 AN	MARCO IP55 1 VENTANA 2 MÓDULOS ZENIT ANTRACITA	16,30 €
N3271 BL	MARCO IP55 1 VENTANA 2 MÓDULOS ZENIT BLANCO	10,69 €
N3271 GR	MARCO IP55 1 VENTANA 2 MÓDULOS ZENIT GRIS	9,17 €
N3373 AN	MARCO IP55 1 VENTANA 3 MÓDULOS ZENIT ANTRACITA	23,46 €
N3373 BL	MARCO IP55 1 VENTANA 3 MÓDULOS ZENIT BLANCO	15,46 €
N3373 GR	MARCO IP55 1 VENTANA 3 MÓDULOS ZENIT GRIS	13,25 €



1 VENTANA  
2 MÓDULOS  
N3271



1 VENTANA  
3 MÓDULOS  
N3373

### MARCO IP55 2 VENTANAS ESTANCA · EMPOTRAR

Código	Descripción	Precio
N3272 AN	MARCO IP55 2 VENTANAS 4 MÓDULOS ZENIT ANTRACITA	27,05 €
N3272 BL	MARCO IP55 2 VENTANAS 4 MÓDULOS ZENIT BLANCO	17,62 €
N3272 GR	MARCO IP55 2 VENTANAS 4 MÓDULOS ZENIT GRIS	15,13 €



La instalación puede ser horizontal y vertical





Antracita



Blanco



Plata

## SERIE ZENIT

Para Los que LO quieren TODO

CONFIANZA  
CALIDAD  
FIABILIDAD



### PLACAS AMERICANAS

#### MARCO CAJA AMERICANA 1 VENTANA + 2 MÓDULOS



Código	Descripción	Precio
N2472.1 AN	MARCO BÁSICO CAJA AMERICANA 1 VENTANA 2 MÓDULOS ZENIT ANTRACITA	7,73 €
N2472.1 BL	MARCO BÁSICO CAJA AMERICANA 1 VENTANA 2 MÓDULOS ZENIT BLANCO	2,84 €
N2472.1 PL	MARCO BÁSICO CAJA AMERICANA 1 VENTANA 2 MÓDULOS ZENIT PLATA	7,73 €
N2472 AN	MARCO FLOTANTE CAJA AMERICANA 1 VENTANA 2 MÓDULOS ZENIT BLANCO	7,91 €
N2472 BL	MARCO FLOTANTE CAJA AMERICANA 1 VENTANA 2 MÓDULOS ZENIT BLANCO	2,91 €
N2472 PL	MARCO FLOTANTE CAJA AMERICANA 1 VENTANA 2 MÓDULOS ZENIT PLATA	7,91 €

#### MARCO CAJA AMERICANA 1 VENTANA + 3 MÓDULOS

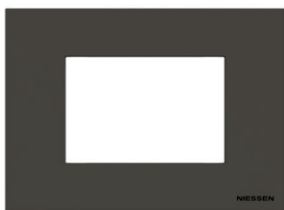

Código	Descripción	Precio
N2473.1 AN	MARCO BÁSICO CAJA AMERICANA 1 VENTANA 3 MÓDULOS ZENIT ANTRACITA	7,89 €
N2473.1 BL	MARCO BÁSICO CAJA AMERICANA 1 VENTANA 3 MÓDULOS ZENIT BLANCO	2,95 €
N2473.1 PL	MARCO BÁSICO CAJA AMERICANA 1 VENTANA 3 MÓDULOS ZENIT PLATA	7,89 €
N2473 AN	MARCO FLOTANTE CAJA AMERICANA 1 VENTANA 3 MÓDULOS ZENIT ANTRACITA	8,08 €
N2473 BL	MARCO FLOTANTE CAJA AMERICANA 1 VENTANA 3 MÓDULOS ZENIT BLANCO	3,04 €
N2473 PL	MARCO FLOTANTE CAJA AMERICANA 1 VENTANA 3 MÓDULOS ZENIT PLATA	8,08 €

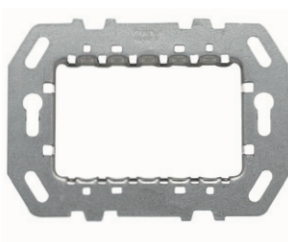

#### BASTIDOR CAJA AMERICANA

Código	Descripción	Precio
N2473.9	BASTIDOR 1 VENTANA 3 MÓDULOS ZENIT	1,17 €

**SERIE ZENIT**

Para Los que LO quieren TODO



**ZÓCALOS**

Código	Descripción	Precio
*N2991 BL	ZÓCALO CON MARCO 1 ELEMENTO ZENIT BLANCO - Incluye marco y no precisa de bastidor.	4,42 €
N2991.1 BL	ZÓCALO CON MARCO 1 ELEMENTO (2 MÓDULOS) ZENIT BLANCO - Hay que añadirle el marcos (N2271.1 XX o N2271 XX) y el bastidor (N2271.9)	4,23 €



N2991



N2991.1

// \*Hasta fin de existencias

**KIT ILUMINACIÓN**

Código	Descripción	Precio
N2191 VD	KIT ILUMINACIÓN VERDE INTERRUPTORES MONOPOLARES/PULSADORES ZENIT	5,55 €
N2192 RJ	KIT ILUMINACIÓN ROJO INTERRUPTORES BIPOLARES/CONMUTADORES/CRUZAMIENTOS ZENIT	5,55 €



N2191



N2192

**EL FUTURO  
YA ES REALIDAD**





**SERIES DE LUJO**  
Mecanismos comunes  
SKY & OLAS

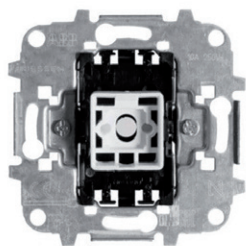

INTERRUPTOR

**INTERRUPTOR MONOPOLAR**

Código	Descripción	Precio
8101	INTERRUPTOR MONOPOLAR LUJO	6,87 €
8101.5	INTERRUPTOR MONOPOLAR CON PILOTO LUJO	14,11 €

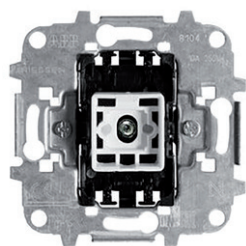

CONMUTADOR  
CRUZAMIENTO  
PULSADOR

**CONMUTADOR**

Código	Descripción	Precio
8102	CONMUTADOR LUJO	7,82 €

**CRUZAMIENTO**

Código	Descripción	Precio
8110	CRUZAMIENTO LUJO	16,45 €

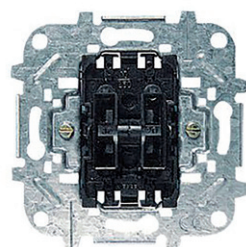

DOBLE INTERRUPTOR  
DOBLE CONMUTADOR  
PULSADOR PARA PERSIANAS

**PULSADOR**

Código	Descripción	Precio
8104	PULSADOR LUJO	6,96 €

**DOBLE INTERRUPTOR**

Código	Descripción	Precio
8111	DOBLE INTERRUPTOR LUJO	14,94 €

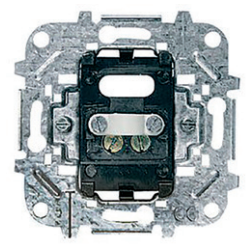

SALIDA DE CABLE

**DOBLE CONMUTADOR**

Código	Descripción	Precio
8122	DOBLE CONMUTADOR LUJO	19,97 €

**PULSADOR/INTERRUPTOR PARA PERSIANAS**

Código	Descripción	Precio
8144	PULSADOR PERSIANAS LUJO	22,99 €
8144.1	INTERRUPTOR PERSIANAS LUJO	22,78 €

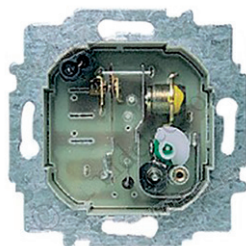

TERMOSTATOS

**SALIDA DE CABLE**

Código	Descripción	Precio
8107	SALIDA CABLE LUJO	8,14 €

**TERMOSTATOS**

Código	Descripción	Precio
8140	TERMOSTATO CALEFACCIÓN LUJO	89,11 €
8140.5	TERMOSTATO DIGITAL FRÍO-CALOR	164,31 €



**SERIES DE LUJO**  
Mecanismos comunes  
SKY & OLAS



**TOMA TELÉFONO**

Código	Descripción	Precio
8117	TOMA TELÉFONO RJ12 LUJO PARA TAPA SKY	12,40 €
*8117.2	TOMA TELÉFONO RJ12 LUJO PARA TAPA OLAS	12,33 €

// \*Hasta fin de existencias

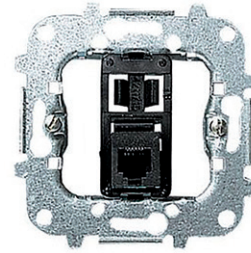

TOMA TELÉFONO

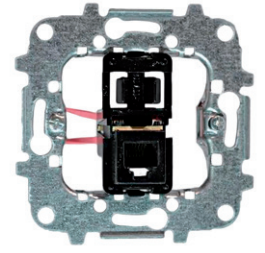

TOMA INFORMÁTICA

**TOMA INFORMÁTICA**

Código	Descripción	Precio
8118	TOMA INFORMÁTICA RJ45 LUJO PARA TAPA SKY	18,35 €
*8118.5	TOMA INFORMÁTICA RJ45 LUJO PARA TAPA OLAS	18,21 €

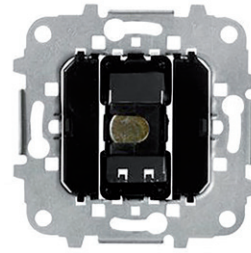

ZUMBADOR

+ DOBLE CARGADOR USB

**ZUMBADOR**

Código	Descripción	Precio
8119	ZUMBADOR TONO REGULABLE LUJO	20,19 €

**BASE ENCHUFE SCHUKO**

Código	Descripción	Precio
8188	BASE ENCHUFE SCHUKO LUJO	5,97 €
8188.9	BASE ENCHUFE SCHUKO LUJO PARA TAPA SKY	6,56 €

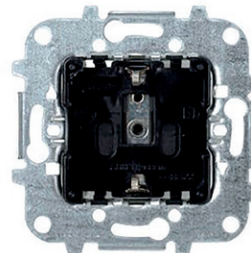

BASE ENCHUFE SCHUKO

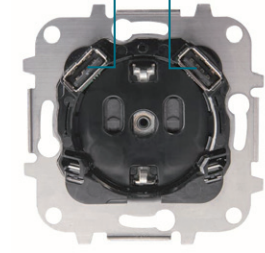

BASE ENCHUFE SCHUKO Y DOBLE USB

**BASE ENCHUFE SCHUKO + DOBLE CARGADOR USB**

Código	Descripción	Precio
8188.3	BASE ENCHUFE SCHUKO Y DOBLE CARGADOR USB LUJO	69,63 €

**CARGADOR USB SIMPLE**

Código	Descripción	Precio
8185.2	TOMA CARGADOR USB 1X2A/5V	44,12 €

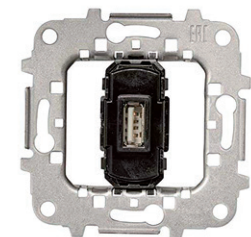

TOMA USB



REGULADOR GIRATORIO

**REGULADOR ELÉCTRICO GIRATORIO**

Código	Descripción	Precio
8160.6	REGULADOR GIRATORIO PARA LED	91,21 €

**PILOTO LED**

Código	Descripción	Precio
6192 BL	LÁMPARA LED 230V SKY BLANCO SOFT	5,03 €



PILOTO LED



SOPORTE TOMA TELEFÓNICA

**SOPORTE**

Código	Descripción	Precio
2017.2	SOPORTE CON TOMA TELÉFONO RJ12	9,40 €



BLANCO SOFT



PLATA



NEGRO SOFT



Acero INOXIDABLE ANTIHUELLA

SKY

**SERIE SKY**  
Máxima elegancia

TAPA CIEGA



### TAPA CIEGA

Código	Descripción	Precio
8500 BL	TAPA CIEGA SKY BLANCO SOFT	8,08 €
8500 PL	TAPA CIEGA SKY PLATA	10,11 €
8500 NS	TAPA CIEGA SKY NEGRO SOFT	10,64 €
8500 AI	TAPA CIEGA SKY ACERO INOXIDABLE	13,80 €

TECLA Interruptor-conmutador



TECLA Interruptor con visor

### TECLA INTERRUPTOR

Código	Descripción	Precio
8501 BL	TECLA INTERRUPTOR/CONMUTADOR SKY BLANCO SOFT	4,17 €
8501 PL	TECLA INTERRUPTOR/CONMUTADOR SKY PLATA	5,80 €
8501 NS	TECLA INTERRUPTOR/CONMUTADOR SKY NEGRO SOFT	6,21 €
8501 AI	TECLA INTERRUPTOR/CONMUTADOR SKY ACERO INOXIDABLE	10,99 €
8501 CB	TECLA INTERRUPTOR/CONMUTADOR SKY CRISTAL BLANCO	11,96 €
8501.3 BL	TECLA INTERRUPTOR CON VISOR SKY BLANCO	4,78 €
8501.3 PL	TECLA INTERRUPTOR CON VISOR SKY PLATA	6,95 €
8501.3 NS	TECLA INTERRUPTOR CON VISOR SKY NEGRO SOFT	7,37 €
8501.3 AI	TECLA INTERRUPTOR CON VISOR SKY ACERO INOXIDABLE	12,12 €

TECLA Pulsador timbre



TECLA Pulsador luz

### TECLA PULSADOR

Código	Descripción	Precio
8504 BL	TECLA PULSADOR SÍMBOLO TIMBRE SKY BLANCO SOFT	4,48 €
8504 PL	TECLA PULSADOR SÍMBOLO TIMBRE SKY PLATA	6,46 €
8504 NS	TECLA PULSADOR SÍMBOLO TIMBRE SKY NEGRO SOFT	6,99 €
8504 AI	TECLA PULSADOR SÍMBOLO TIMBRE SKY ACERO INOXIDABLE	11,66 €
8504.2 BL	TECLA PULSADOR SÍMBOLO LUZ SKY BLANCO SOFT	4,46 €
8504.2 PL	TECLA PULSADOR SÍMBOLO LUZ SKY PLATA	6,43 €
8504.2 NS	TECLA PULSADOR SÍMBOLO LUZ SKY NEGRO SOFT	6,96 €
8504.2 AI	TECLA PULSADOR SÍMBOLO LUZ SKY ACERO INOXIDABLE	11,59 €

Elegante en cada uno de sus lados.

Lineal, equilibrada, esbelta... Con la serie Sky Niessen podrás dar un aire moderno a todos los espacios.

Interruptor  
Composición serie Sky

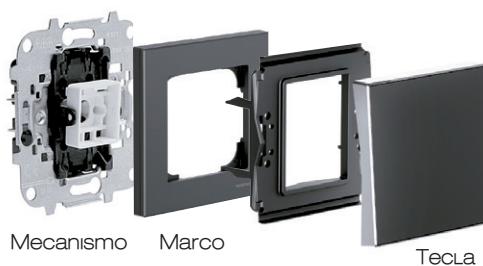

Mecanismo

Marco

Tecla

**SERIE SKY**  
Máxima elegancia

SKY



## TECLA PULSADOR

Código	Descripción	Precio
8504.3 BL	TECLA PULSADOR SÍMBOLO TIMBRE CON VISOR SKY BLANCO SOFT	5,15 €
8504.3 PL	TECLA PULSADOR SÍMBOLO TIMBRE CON VISOR SKY PLATA	7,49 €
8504.3 NS	TECLA PULSADOR SÍMBOLO TIMBRE CON VISOR SKY NEGRO SOFT	7,94 €
8504.3 AI	TECLA PULSADOR SÍMBOLO TIMBRE CON VISOR SKY ACERO INOXIDABLE	12,72 €
8504.4 BL	TECLA PULSADOR SÍMBOLO LUZ CON VISOR SKY BLANCO SOFT	5,15 €
8504.4 PL	TECLA PULSADOR SÍMBOLO LUZ CON VISOR SKY PLATA	7,49 €
8504.4 NS	TECLA PULSADOR SÍMBOLO LUZ CON VISOR SKY NEGRO SOFT	7,94 €
8504.4 AI	TECLA PULSADOR SÍMBOLO LUZ CON VISOR SKY ACERO INOXIDABLE	12,72 €



**TECLA**  
Pulsador **timbre** con visor  
8504.3



**TECLA**  
Pulsador **luz** con visor  
8504.4

## TECLA DOBLE INTERRUPTOR-CONMUTADOR

Código	Descripción	Precio
8511 BL	TECLA DOBLE INTERRUPTOR/CONMUTADOR SKY BLANCO SOFT	5,30 €
8511 PL	TECLA DOBLE INTERRUPTOR/CONMUTADOR SKY PLATA	6,96 €
8511 NS	TECLA DOBLE INTERRUPTOR/CONMUTADOR SKY NEGRO SOFT	7,37 €
8511 AI	TECLA DOBLE INTERRUPTOR/CONMUTADOR SKY ACERO INOXIDABLE	16,54 €
8511 CB	TECLA DOBLE INTERRUPTOR/CONMUTADOR SKY CRISTAL BLANCO	17,98 €

TECLA DOBLE  
8511



## TECLA REGULADOR GIRATORIO

Código	Descripción	Precio
8560.2 BL	TECLA PARA REGULADORES GIRATORIOS SKY BLANCO SOFT	15,76 €



TECLA REGULADOR  
GIRATORIO  
8560.2 BL

## TAPA TOMA TELÉFONO

Código	Descripción	Precio
8517 BL	TAPA TOMA TELÉFONO/INFORMÁTICA SKY BLANCO SOFT	4,86 €
8517 PL	TAPA TOMA TELÉFONO/INFORMÁTICA SKY PLATA	6,60 €
8517 NS	TAPA TOMA TELÉFONO/INFORMÁTICA SKY NEGRO SOFT	7,00 €
8517 AI	TAPA TOMA TELÉFONO/INFORMÁTICA SKY ACERO INOXIDABLE	11,94 €

TAPA TOMA  
TELÉFONO  
8517



## TAPA TIMBRE

Código	Descripción	Precio
8529 BL	TAPA TIMBRE/ALTAVOZ/ZUMBADOR SKY BLANCO SOFT	5,40 €
8529 PL	TAPA TIMBRE/ALTAVOZ/ZUMBADOR SKY PLATA	7,34 €
8529 NS	TAPA TIMBRE/ALTAVOZ/ZUMBADOR SKY NEGRO SOFT	7,94 €
8529 AI	TAPA TIMBRE/ALTAVOZ/ZUMBADOR SKY ACERO INOXIDABLE	11,09 €



TAPA  
TERMOSTATO DIGITAL  
8540.5 BL



TAPA TIMBRE  
8529

## TAPA TERMOSTATO DIGITAL

Código	Descripción	Precio
8540.5 BL	TAPA TERMOSTATO DIGITAL SKY BLANCO SOFT	14,67 €



TAPA SALIDA  
CABLE/PULSADOR  
8507 BL

## TAPA SALIDA CABLE/PULSADOR

Código	Descripción	Precio
8507 BL	TAPA SALIDA CABLE/PULSADOR DE TIRADOR SKY BLANCO SOFT	5,06 €



BLANCO SOFT



CRISTAL BLANCO



PLATA



NEGRO SOFT



ACERO INOXIDABLE ANTIHUELLA



**SERIE SKY**  
Máxima elegancia



TAPA TOMA  
8550.1

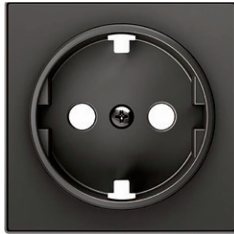

TAPA BASE ENCHUFE  
8588



TAPA USB SIMPLE  
8585.2



TAPA BASE ENCHUFE SCHUKO Y DOBLE USB  
8588.3



MARCO



ZÓCALO  
2 ELEMENTOS  
8592



ZÓCALO  
3 ELEMENTOS  
8593

## TAPA TOMA

Código	Descripción	Precio
8550.1 BL	TAPA TOMA TV-R/SAT SKY BLANCO SOFT	4,72 €
8550.1 PL	TAPA TOMA TV-R/SAT SKY PLATA	6,73 €
8550.1 NS	TAPA TOMA TV-R/SAT SKY NEGRO SOFT	8,31 €
8550.1 AI	TAPA TOMA TV-R/SAT SKY ACERO INOXIDABLE	11,59 €

## TAPA BASE ENCHUFE SCHUKO

Código	Descripción	Precio
8588 BL	TAPA BASE ENCHUFE SCHUKO SKY BLANCO SOFT	4,79 €
8588 PL	TAPA BASE ENCHUFE SCHUKO SKY PLATA	6,77 €
8588 NS	TAPA BASE ENCHUFE SCHUKO SKY NEGRO SOFT	7,17 €
8588 AI	TAPA BASE ENCHUFE SCHUKO SKY ACERO INOXIDABLE	10,23 €
8588 CB	TAPA BASE ENCHUFE SCHUKO SKY CRISTAL BLANCO	11,30 €

## TAPA USB SIMPLE

Código	Descripción	Precio
8585.2 AI	TAPA CARGADOR USB SIMPLE SKY ACERO INOXIDABLE	12,27 €
8585.2 PL	TAPA CARGADOR USB SIMPLE SKY PLATA	8,61 €

## TAPA ENCHUFE SCHUKO + DOBLE CARGADOR USB

Código	Descripción	Precio
8588.3 BL	TAPA BASE ENCHUFE SCHUKO Y DOBLE CARGADOR USB SKY BLANCO SOFT	6,12 €
8588.3 NS	TAPA BASE ENCHUFE SCHUKO Y DOBLE CARGADOR USB SKY NEGRO SOFT	8,57 €

## MARCOS

Código	Descripción	Precio
8571 BL	MARCO 1 ELEMENTO SKY BLANCO SOFT	3,62 €
8571 PL	MARCO 1 ELEMENTO SKY PLATA	6,46 €
8571 NS	MARCO 1 ELEMENTO SKY NEGRO SOFT	6,81 €
8571 AI	MARCO 1 ELEMENTO SKY ACERO INOXIDABLE	14,92 €
8571 CB	MARCO 1 ELEMENTO SKY CRISTAL BLANCO	31,30 €
8572 BL	MARCO 2 ELEMENTOS SKY BLANCO SOFT	7,21 €
8572 PL	MARCO 2 ELEMENTOS SKY PLATA	12,85 €
8572 NS	MARCO 2 ELEMENTOS SKY NEGRO SOFT	13,50 €
8572 AI	MARCO 2 ELEMENTOS SKY ACERO INOXIDABLE	26,45 €
8572 CB	MARCO 2 ELEMENTOS SKY CRISTAL BLANCO	41,99 €
8573 BL	MARCO 3 ELEMENTOS SKY BLANCO SOFT	10,70 €
8573 PL	MARCO 3 ELEMENTOS SKY PLATA	19,28 €
8573 NS	MARCO 3 ELEMENTOS SKY NEGRO SOFT	20,26 €
8573 AI	MARCO 3 ELEMENTOS SKY ACERO INOXIDABLE	38,60 €
8573 CB	MARCO 3 ELEMENTOS SKY CRISTAL BLANCO	53,20 €
8574 BL	MARCO 4 ELEMENTOS SKY BLANCO SOFT	14,33 €
8574 PL	MARCO 4 ELEMENTOS SKY PLATA	25,71 €
8574 NS	MARCO 4 ELEMENTOS SKY NEGRO SOFT	27,01 €
8574 AI	MARCO 4 ELEMENTOS SKY ACERO INOXIDABLE	57,37 €
8574 CB	MARCO 4 ELEMENTOS SKY CRISTAL BLANCO	63,65 €

## ZÓCALOS

Código	Descripción	Precio
8592 BL	ZÓCALO 2 ELEMENTOS SKY BLANCO SOFT	8,33 €
8593 BL	ZÓCALO 3 ELEMENTOS SKY BLANCO SOFT	11,66 €



**SERIE OLAS**

Un diseño de Premio



**TAPAS**

Código	Descripción	Precio
8400 TT	TAPA CIEGA OLAS TITANIO	15,27 €
8407 TT	TAPA SALIDA CABLE/PULSADOR DE TIRADOR OLAS TITANIO	12,44 €
*8417.1 TT	TAPA TOMA TELÉFONO OLAS TITANIO	11,49 €
8450.1 TT	TAPA TOMA TV-R/SAT OLAS TITANIO	12,84 €
8488 TT	TAPA ECHUFE SCHUKO OLAS TITANIO	11,53 €

// \*Hasta fin de existencias



8400 TT



8407 TT



8417.1 TT



8450.1 TT

**TECLAS**

Código	Descripción	Precio
8401 TT	TECLA INTERRUPTOR/CONMUTADOR/CRUZAMIENTO OLAS TITANIO	11,99 €
8404 TT	TECLA PULSADOR SÍMBOLO TIMBRE OLAS TITANIO	12,77 €
8404.2 TT	TECLA PULSADOR SÍMBOLO LUZ OLAS TITANIO	12,77 €

**CON VISOR**

8401.3 TT	TECLA INTERRUPTOR/CONMUTADOR/CRUZAMIENTO CON VISOR OLAS TITANIO	13,38 €
8404.3 TT	TECLA PULSADOR SÍMBOLO TIMBRE CON VISOR OLAS TITANIO	13,70 €
8404.4 TT	TECLA PULSADOR SÍMBOLO LUZ CON VISOR OLAS TITANIO	13,70 €

**DOBLE**

8411 TT	TECLA DOBLE INTERRUPTOR/CONMUTADOR OLAS TITANIO	18,12 €
---------	-------------------------------------------------	---------

**PERSIANA**

8444 TT	TECLA INTERRUPTOR/PULSADOR PERSIANAS OLAS TITANIO	21,64 €
---------	---------------------------------------------------	---------



8488 TT



8401 TT

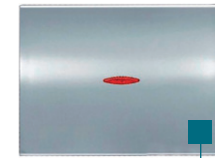

8401.3 TT

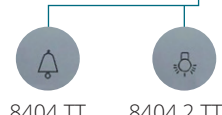

8404 TT

8404.2 TT

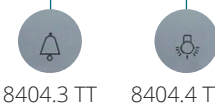

8404.3 TT

8404.4 TT

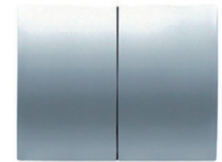

8411 TT

**MARCOS**

Código	Descripción	Precio
8471 TT	MARCO 1 ELEMENTO HORIZONTAL OLAS TITANIO	16,49 €
8472.1 TT	MARCO 2 ELEMENTOS HORIZONTAL OLAS TITANIO	29,58 €
8473.1 TT	MARCO 3 ELEMENTOS HORIZONTAL OLAS TITANIO	43,18 €
8474.1 TT	MARCO 4 ELEMENTOS HORIZONTAL OLAS TITANIO	63,25 €



8444 TT



MARCO

**Interruptor**  
Composición serie Olas

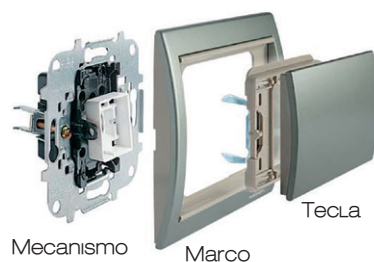

**Base de enchufe**  
Composición serie Olas

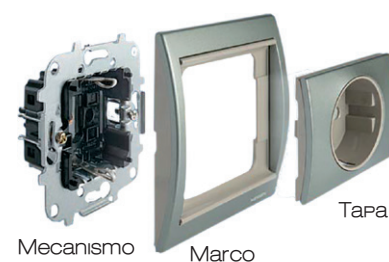

# LIVING NOW

# bticino

Una marca de **Legrand**

SUPERFICIES PLANAS  
PERFECTAS Y DETALLES  
ELEGANTES



CONTROL  
TRADICIONAL



CONTROL CON  
SMARTPHONE



CONTROL  
POR VOZ



ESCENARIOS  
PLANIFICADOS

## LIVING NOW The future is now

La última novedad de BTicino ofrece una innovadora propuesta estética y funcional.

La serie de mecanismos Living Now ha sido diseñada para adaptarse a todos los hogares. Puede ser utilizada en una instalación tradicional, o bien aprovechar todo su potencial tecnológico dedicado al Hogar Conectado, gracias a Living Now with Netatmo.



- **Diseño innovador:** nueva relación entre placa y mecanismo.
- **Smart:** primera gama de mecanismos nativamente conectados.
- Las mejores soluciones técnicas para una **instalación perfecta**.

Works with **Apple HomeKit** | works with **Hey Google** | works with **alexa** | Works with **IFTTT**



App  
Home + Control Legrand

## COMANDO "FULL TOUCH"

La luz puede encenderse o apagarse pulsando cualquier punto de la superficie de las teclas. Una vez pulsadas, las teclas recuperan su posición original, y quedan perfectamente alineadas.

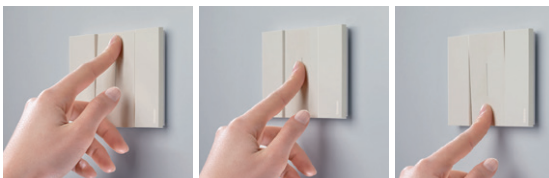

## NUEVOS COMANDOS DIGITALES CON ACABADO DE LIVING NOW

Los comandos digitales de la serie Living Now ahora forman parte de la gama de domótica doméstica MyHOME\_Up. Una combinación exclusiva de innovación y sencillez, lista para ser descubierta, oída y tocada.



## MÁS ESPACIO PARA FUNCIONES

Forma única con mayor espacio para las funciones.



## COMANDOS DE ILUMINACIÓN Y COMANDOS COMPLETOS

- Nuevos controles táctiles sin placa embellecedora.
- Iconos y leds personalizados que utilizan la app MyHOME\_Up.
- Ampliables a nuevas funciones.

## INNOVACIÓN EN DISEÑO

SUPERFICIES PLANAS PERFECTAS Y DETALLES ELEGANTES

\*Los comandos digitales MyHOME\_Up no precisan el uso de placas embellecedoras y están disponibles en blanco, sand y dark.

### ACABADOS MECANISMOS



Blanco Sand Dark

#### Ejemplos



Mecanismo: Blanco Placa: Ice  
 Mecanismo: Sand Placa: Roble  
 Mecanismo: Dark Placa: Acero

### ACABADOS PLACAS EMBELLECEDORAS



Blanco Oro\* Moon\* Ice Sky Pixel



Sand Cobre\* Roble (De madera) Aura Optic



Dark Space\* Acero\* Nogal (De madera) Notte

#### Materiales:

Tecnopolímero y zamak.

\*Acabados en zamak: se obtienen a partir de tratamientos de tipo artesanal.

## UNA NUEVA FORMA DE AUTOMATIZACIÓN DEL HOGAR

COMANDOS DE ILUMINACIÓN Y COMANDOS COMPLETOS:  
 UNA EXPERIENCIA MULTISENSORIAL.

- Nuevos controles táctiles sin placa embellecedora.
- Iconos y LEDs personalizados que utilizan la app MyHOME\_Up.
- Comandos de iluminación y comandos completos ampliables a nuevas funciones.



### MOVER

Con una sencilla operación se puede cambiar de lugar un comando, manteniendo su función. **Sin cableado.**



DEL SALÓN...

...AL DORMITORIO

CONSÚLTANOS  
 O PÍDENOS TU  
 PRESUPUESTO

Serie tradicional  
 Sistema Smart  
 Sistema MyHome\_Up

### DESCUBRE MÁS



←←←  
 Funciones,  
 cómo diseñar,  
 cómo instalar,  
 cómo se controla...



### Nuevo termostato conectado SMARTHER WITH NETATMO

CON LA APP TODO ES MÁS SENCILLO.

- Gestionar a distancia el termostato de forma sencilla e intuitiva.
- Crear y modificar los programas semanales.
- Gestionar el termostato desde varios smartphones y diferentes usuarios.
- Controlar varios termostatos dentro tu hogar o en diferentes viviendas.
- Gestionar las actualizaciones del termostato.
- Combinar el comando de voz con su asistente de voz favorito (Amazon Alexa, Apple Home Kit o Google Home).





# SERIE VALENA NEXT

## PULSADORES



741289



741258

Código	Descripción	Precio
741289	PULSADOR SÍMBOLO LUZ VALENA NEXT 1P 6A BLANCO	14,97 €
741258	PULSADOR SÍMBOLO TIMBRE VALENA NEXT 1P 6A BLANCO	6,38 €

## INTERRUPTORES



INTERRUPTOR 1P



INTERRUPTOR DOBLE

Código	Descripción	Precio
741242	INTERRUPTOR VALENA NEXT 1P 10AX BLANCO	4,20 €
741342	INTERRUPTOR VALENA NEXT 1P 10AX ALUMINIO	6,66 €
741442	INTERRUPTOR VALENA NEXT 1P 10AX DARK	6,05 €
741244	INTERRUPTOR DOBLE VALENA NEXT 1P 10AX BLANCO	7,28 €
741344	INTERRUPTOR DOBLE VALENA NEXT 1P 10AX ALUMINIO	10,96 €
741444	INTERRUPTOR DOBLE VALENA NEXT 1P 10AX DARK	10,76 €

## CONMUTADORES



CONMUTADOR 1P



CONMUTADOR DOBLE

Código	Descripción	Precio
741240	CONMUTADOR VALENA NEXT 1P 10AX BLANCO	4,92 €
741340	CONMUTADOR VALENA NEXT 1P 10AX ALUMINIO	7,69 €
741440	CONMUTADOR VALENA NEXT 1P 10AX DARK	7,18 €
741245	CONMUTADOR DOBLE VALENA NEXT 1P 10AX BLANCO	8,51 €
741345	CONMUTADOR DOBLE VALENA NEXT 1P 10AX ALUMINIO	13,34 €
741445	CONMUTADOR DOBLE VALENA NEXT 1P 10AX DARK	12,81 €

## CRUZAMIENTOS



CRUZAMIENTO



BASE 2P

Código	Descripción	Precio
741247	CRUZAMIENTO VALENA NEXT 1P 10AX BLANCO	13,71 €
741347	CRUZAMIENTO VALENA NEXT 1P 10AX ALUMINIO	17,58 €
741447	CRUZAMIENTO VALENA NEXT 1P 10AX DARK	16,66 €

## BASES



BASE 1XRj45



FRONTAL TV/R-SAT

Código	Descripción	Precio
741220	BASE VALENA NEXT 2P+T 16A TORNILLO BLANCO	5,13 €
741420	BASE VALENA NEXT 2P+T 16A TORNILLO DARK	7,18 €
741275	BASE VALENA NEXT 1XRj45 UTP CATEGORÍA 6 BLANCO	21,00 €
741375	BASE VALENA NEXT 1XRj45 UTP CATEGORÍA 6 ALUMINIO	27,00 €
741475	BASE VALENA NEXT 1XRj45 UTP CATEGORÍA 6 DARK	19,42 €

## FRONTAL TV/R-SAT

Código	Descripción	Precio
741273	FRONTAL TV/R-SAT VALENA NEXT BLANCO	3,28 €
741373	FRONTAL TV/R-SAT VALENA NEXT ALUMINIO	4,61 €
741473	FRONTAL TV/R-SAT VALENA NEXT DARK	4,61 €

## TAPA CIEGA



TAPA CIEGA DARK

Código	Descripción	Precio
741480	TAPA CIEGA VALENA NEXT DARK	4,64 €



## SERIE VALENA NEXT



### PLACAS EMBELLECEDORAS

Código	Descripción	Precio
741001	PLACA VALENA NEXT CON 1 ELEMENTO BLANCO	2,45 €
741002	PLACA VALENA NEXT CON 2 ELEMENTOS BLANCO	4,90 €
741003	PLACA VALENA NEXT CON 3 ELEMENTOS BLANCO	7,84 €
741004	PLACA VALENA NEXT CON 4 ELEMENTOS BLANCO	10,80 €
741031	PLACA VALENA NEXT CON 1 ELEMENTO ALUMINIO	4,50 €
741032	PLACA VALENA NEXT CON 2 ELEMENTOS ALUMINIO	8,06 €
741033	PLACA VALENA NEXT CON 3 ELEMENTOS ALUMINIO	13,36 €
741034	PLACA VALENA NEXT CON 4 ELEMENTOS ALUMINIO	18,12 €
741051	PLACA VALENA NEXT CON 1 ELEMENTOS DARK	4,00 €
741052	PLACA VALENA NEXT CON 2 ELEMENTOS DARK	7,69 €
741053	PLACA VALENA NEXT CON 3 ELEMENTOS DARK	11,28 €
741054	PLACA VALENA NEXT CON 4 ELEMENTOS DARK	15,89 €

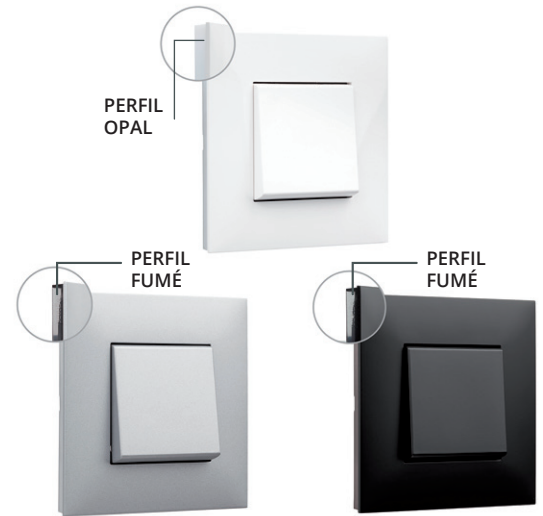

## SERIE VALENA NEXT WITH NETATMO

VALENA NEXTTM with NETATMO integra la tecnología de gestión por voz con: Google, Siri y Alexa.



Código	Descripción	Precio
741800	PACK STARTER VALENA NEXT W/NETATMO BLANCO	163,31 €
741805	PACK EXTENSION VALENA NEXT W/NETATMO BLANCO	147,32 €
741810	INTERRUPTOR LUMINACIÓN VALENA NEXT W/NETATMO BLANCO	65,66 €
741807	INTERRUPTOR PERSIANA VALENA NEXT W/NETATMO BLANCO	84,74 €
741813	COMANDO ILUMINACIÓN INALÁMBRICO WL VALENA NEXT W/NETATMO	61,89 €
741808	COMANDO PERSIANAS INALÁMBRICO WL VALENA NEXT W/NETATM BLANCO	65,66 €
064888	MICROMÓDULO ILUMINACIÓN VALENA NEXT W/NETATMO	53,06 €
741811	BASE VALENA NEXT W/NETATMO 2P+T BLANCO	60,58 €



741810  
741813



741811



741800



741805



064888

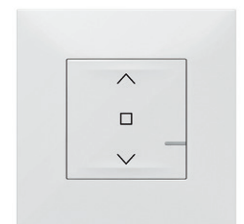

741807  
741808

# MUCHO POWER

POR DENTRO Y POR FUERA

La tecnología más avanzada y el diseño más innovador. Fiables, seguros y ergonómicos.

Productos pensados para tomar el control de la energía y que todo cambie.

Elegantes y funcionales, permiten controlar todos los dispositivos gracias a su innovación tecnológica siendo además fáciles de instalar.



## SERIE LIVINGLIGHT

BY **bticino**

### INTERRUPTORES



Código	Descripción	Precio
N4001A	INTERRUPTOR LIVINGLIGHT 16 AX-250 V~ BORNE AUTO · 1 MÓDULO - BLANCO	7,59 €
NT4001A	INTERRUPTOR LIVINGLIGHT 16 AX-250 V~ BORNE AUTO · 1 MÓDULO - TECH	8,36 €
L4001A	INTERRUPTOR LIVINGLIGHT 16 AX-250 V~ BORNE AUTO · 1 MÓDULO - ANTRACITA	8,36 €
N4001M2A	INTERRUPTOR LIVINGLIGHT 16 AX-250 V~ BORNE AUTO · 2 MÓDULOS - BLANCO	8,29 €
NT4001M2A	INTERRUPTOR LIVINGLIGHT 16 AX-250 V~ BORNE AUTO · 2 MÓDULOS - TECH	9,14 €
L4001M2A	INTERRUPTOR LIVINGLIGHT 16 AX-250 V~ BORNE AUTO · 2 MÓDULOS - ANTRACITA	9,14 €

### CONMUTADORES

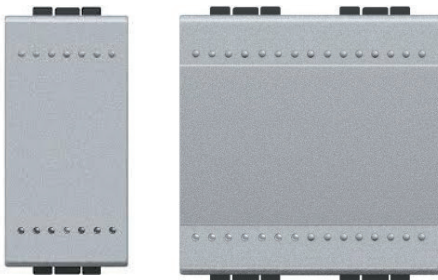

Código	Descripción	Precio
N4003A	CONMUTADOR LIVINGLIGHT 16 AX-250 V~ BORNE AUTO · 1 MÓDULO - BLANCO	9,30 €
NT4003A	CONMUTADOR LIVINGLIGHT 16 AX-250 V~ BORNE AUTO · 1 MÓDULO - TECH	10,28 €
L4003A	CONMUTADOR LIVINGLIGHT 16 AX-250 V~ BORNE AUTO · 1 MÓDULO - ANTRACITA	10,28 €
N4003M2A	CONMUTADOR LIVINGLIGHT 16 AX-250 V~ BORNE AUTO · 2 MÓDULOS - BLANCO	9,90 €
NT4003M2A	CONMUTADOR LIVINGLIGHT 16 AX-250 V~ BORNE AUTO · 2 MÓDULOS - TECH	11,08 €
L4003M2A	CONMUTADOR LIVINGLIGHT 16 AX-250 V~ BORNE AUTO · 2 MÓDULOS - ANTRACITA	11,08 €

### CRUZAMIENTO



Código	Descripción	Precio
N4004N	CRUZAMIENTO LIVINGLIGHT 16 AX-250 V~ BORNE A TORNILLO · 1 MÓDULO - BLANCO	17,27 €
NT4004N	CRUZAMIENTO LIVINGLIGHT 16 AX-250 V~ BORNE A TORNILLO · 1 MÓDULO - TECH	19,37 €
L4004N	CRUZAMIENTO LIVINGLIGHT 16 AX-250 V~ BORNE A TORNILLO · 1 MÓDULO - ANTRACITA	19,37 €
N4004M2N	CRUZAMIENTO LIVINGLIGHT 16 AX-250 V~ BORNE A TORNILLO · 2 MÓDULOS - BLANCO	18,01 €
NT4004M2N	CRUZAMIENTO LIVINGLIGHT 16 AX-250 V~ BORNE A TORNILLO · 2 MÓDULOS - TECH	20,17 €
L4004M2N	CRUZAMIENTO LIVINGLIGHT 16 AX-250 V~ BORNE A TORNILLO · 2 MÓDULOS - ANTRACITA	20,17 €

## SERIE LIVINGLIGHT

BY **bticino**



### PULSADORES

Código	Descripción	Precio
N4042M2N	PULSADOR LIVINGLIGHT SÍMBOLO TIMBRE 10 A-250 V~ BORNE AUTO - 2 MÓDULOS - BLANCO	9,10 €
NT4042M2N	PULSADOR LIVINGLIGHT SÍMBOLO TIMBRE 10 A-250 V~ BORNE AUTO - 2 MÓDULOS - TECH	9,89 €
L4042M2N	PULSADOR LIVINGLIGHT SÍMBOLO TIMBRE 10 A-250 V~ BORNE AUTO - 2 MÓDULOS - ANTRACITA	9,89 €
N4043M2N	PULSADOR LIVINGLIGHT SÍMBOLO LUZ 10 A-250 V~ BORNE AUTO - 2 MÓDULOS - BLANCO	9,10 €
NT4043M2N	PULSADOR LIVINGLIGHT SÍMBOLO LUZ 10 A-250 V~ BORNE AUTO - 2 MÓDULOS - TECH	9,89 €
L4043M2N	PULSADOR LIVINGLIGHT SÍMBOLO LUZ 10 A-250 V~ BORNE AUTO - 2 MÓDULOS - ANTRACITA	9,89 €



### LED MECANISMOS BASCULANTES

Código	Descripción	Precio
LN4742V230	LÁMPARA LED BASCULAR 230V AMBAR	4,81 €

### BASE SCHUKO

Código	Descripción	Precio
N4141	BASE SCHUKO LIVINGLIGHT 2P+T 10/16A 250V CONEXIÓN POR TORNILLOS - 2 MÓDULOS - BLANCO	7,47 €
NT4141	BASE SCHUKO LIVINGLIGHT 2P+T 10/16A 250V CONEXIÓN POR TORNILLOS - 2 MÓDULOS - TECH	8,22 €
L4141	BASE SCHUKO LIVINGLIGHT 2P+T 10/16A 250V CONEXIÓN POR TORNILLOS - 2 MÓDULOS - ANTRACITA	8,22 €



LN4742V230

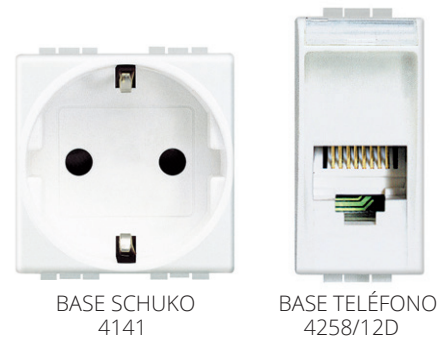

### BASE TELÉFONO

Código	Descripción	Precio
N4258/12D	BASE TELÉFONO LIVINGLIGHT RJ12 - 6 CONTACTOS 2 MÓDULOS - BLANCO	23,62 €
NT4258/12D	BASE TELÉFONO LIVINGLIGHT RJ12 - 6 CONTACTOS 2 MÓDULOS - TECH	25,97 €
L4258/12D	BASE TELÉFONO LIVINGLIGHT RJ12 - 6 CONTACTOS 2 MÓDULOS - ANTRACITA	25,97 €

// Hasta fin de existencias

### FRONTAL TV/R-SAT

Código	Descripción	Precio
N4212	FRONTAL LIVINGLIGHT TV/R-SAT UNIVERSAL 2 MÓDULOS - BLANCO	4,64 €
NT4212	FRONTAL LIVINGLIGHT TV/R-SAT UNIVERSAL 2 MÓDULOS - TECH	5,08 €
L4212	FRONTAL LIVINGLIGHT TV/R-SAT UNIVERSAL 2 MÓDULOS - ANTRACITA	5,08 €

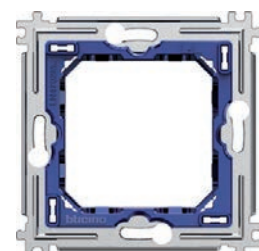
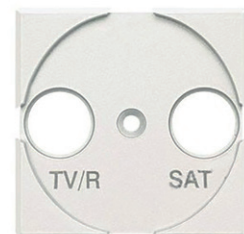

### SOPORTES

Código	Descripción	Precio
LN4702M	SOPORTE 2 MÓDULOS TORNILLO	1,87 €
LN4702E	SOPORTE AIR 2 MÓDULOS	2,20 €

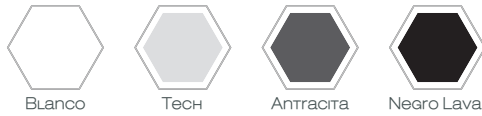

## SERIE LIVINGLIGHT

BY **bticino**

### TOMAS USB

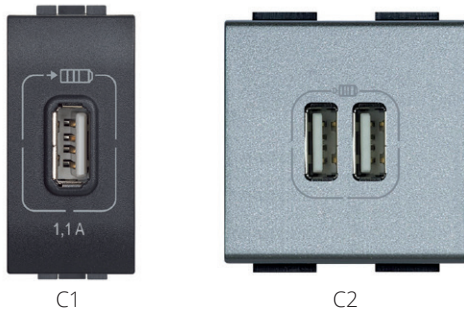

Código	Descripción	Precio
N4285C1	BASE USB LIVINGLIGHT 1,1 A/5V 230 V~ 1 MÓDULO - BLANCO	29,38 €
L4285C1	BASE USB LIVINGLIGHT 1,1 A/5V 230 V~ 1 MÓDULO - ANTRACITA	32,56 €
NT4285C1	BASE USB LIVINGLIGHT 1,1 A/5V 230 V~ 1 MÓDULO - TECH	31,62 €
N4285C2	BASE USB LIVINGLIGHT 2,4 A/5V 230 V~ 2 MÓDULOS - BLANCO	42,57 €
L4285C2	BASE USB LIVINGLIGHT 2,4 A/5V 230 V~ 2 MÓDULOS - ANTRACITA	47,22 €
NT4285C2	BASE USB LIVINGLIGHT 2,4 A/5V 230 V~ 2 MÓDULOS - TECH	45,85 €

### PLACAS



Cuadrada



Redonda



AIR

Código	Descripción	Precio
LNA4802BI	PLACA CUADRADA BLANCO - 1 ELEMENTO	4,30 €
LNA4802M2BI	PLACA CUADRADA BLANCO - 2 ELEMENTOS	7,85 €
LNA4802M3BI	PLACA CUADRADA BLANCO - 3 ELEMENTOS	11,76 €
LNA4802TE	PLACA CUADRADA TECH - 1 ELEMENTO	7,42 €
LNA4802M2TE	PLACA CUADRADA TECH - 2 ELEMENTOS	14,78 €
LNA4802M3TE	PLACA CUADRADA TECH - 2 X 3 MÓDULOS	22,18 €
LNA4802AR	PLACA CUADRADA ANTRACITA - 1 ELEMENTO	4,30 €
LNA4802M2AR	PLACA CUADRADA ANTRACITA - 2 ELEMENTOS	7,85 €
LNA4802M3AR	PLACA CUADRADA ANTRACITA - 3 ELEMENTOS	11,76 €
*LNB4802BI	PLACA REDONDA BLANCO - 1 ELEMENTO	3,27 €
*LNB4802M2BI	PLACA REDONDA BLANCO - 2 ELEMENTOS	6,54 €
*LNB4802M3BI	PLACA REDONDA BLANCO - 3 ELEMENTOS	9,80 €
*LNB4802TE	PLACA REDONDA TECH - 1 ELEMENTO	6,12 €
*LNB4802M2TE	PLACA REDONDA TECH - 2 ELEMENTOS	12,23 €
*LNB4802M3TE	PLACA REDONDA TECH - 3 ELEMENTOS	18,34 €
*LNB4802AR	PLACA REDONDA ANTRACITA - 1 ELEMENTO	3,27 €
*LNB4802M2AR	PLACA REDONDA ANTRACITA - 2 ELEMENTOS	6,54 €
*LNB4802M3AR	PLACA REDONDA ANTRACITA - 3 ELEMENTOS	9,80 €
LNE4802TE	PLACA AIR TECH - 1 ELEMENTO	12,86 €
LNE4802BN	PLACA AIR BLANCO - 1 ELEMENTO	12,86 €
*LNE4802NL	PLACA AIR NEGRO LAVA - 1 ELEMENTO	12,37 €
LNE4802M2TE	PLACA AIR TECH - 2 ELEMENTOS	25,73 €
LNE4802M2BN	PLACA AIR BLANCO - 2 ELEMENTOS	25,73 €
*LNE4802M2NL	PLACA AIR NEGRO LAVA - 2 ELEMENTOS	24,73 €
LNE4802M3TE	PLACA AIR TECH - 3 ELEMENTOS	38,62 €
LNE4802M3BN	PLACA AIR BLANCO - 3 ELEMENTOS	38,62 €
*LNE4802M3NL	PLACA AIR NEGRO LAVA - 3 ELEMENTOS	37,13 €

#### LIVINGLIGHT AIR

lidera el diseño y la innovación estética de la nueva serie de mecanismos e interruptores LIVINGLIGHT con un espesor inferior a 7 mm y una selección elegante y exclusiva de acabados y materiales.

// \*Hasta fin de existencias



## SERIE NILOÉ

HASTA FIN DE EXISTENCIAS



### PULSADOR

Código	Descripción	Precio
664315	PULSADOR NILOÉ DE 1 ELEMENTO CON PORTAETIQUETA 6 A-250 V~ - MONTAJE CON TORNILLOS BLANCO/MARFIL	7,90 €



La serie Niloé, basada en el principio "Menos es más", combina la **simplicidad** de la instalación con la máxima **eficiencia**.

### INTERRUPTOR O CONMUTADOR

Código	Descripción	Precio
664701	INTERRUPTOR O CONMUTADOR NILOÉ - 10AX-250 V~ BLANCO	6,44 €

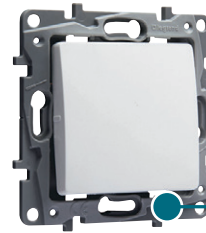

#### Soporte de plástico

Aislante. Resistente. Apto para paredes irregulares. Instalación fácil y cómoda.

### CRUZAMIENTO

Código	Descripción	Precio
664704	CRUZAMIENTO NILOÉ 10AX 250V~ BLANCO	12,88 €



### BASES

Código	Descripción	Precio
664730	BASE NILOÉ 2P+T - MONTAJE CON TORNILLOS CON PROTECCIÓN DE SEGURIDAD - BLANCO	5,53 €
665185	BASE DE TELÉFONO NILOÉ RJ 12 MONTAJE CON TORNILLOS - BLANCO	14,42 €
664794	BASE DOBLE USB NILOÉ 2xUSB 2,4A/5V 230V~ BLANCO	35,30 €

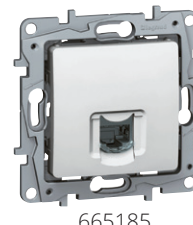

### ADAPTADOR

Código	Descripción	Precio
664767	FRONTAL TV NILOÉ 2-3 AGUJEROS BLANCO	5,67 €
665195	MÓDULO CIEGO ADAPTADOR MOSAICO NILOÉ BLANCO	8,06 €



### PLACAS

Código	Descripción	Precio
665001	PLACA NILOÉ - 1 ELEMENTO - BLANCO	1,34 €
665002	PLACA NILOÉ - 2 ELEMENTOS - BLANCO	2,44 €
665003	PLACA NILOÉ - 3 ELEMENTOS - BLANCO	3,78 €
665004	PLACA NILOÉ - 4 ELEMENTOS - BLANCO	6,71 €
665005	PLACA NILOÉ - 5 ELEMENTOS - BLANCO	9,38 €



La serie Oteo; estética, práctica y rápida de instalar, tanto en colocación aislada como asociada a los sistemas de canalización DLP.



**SERIE OTEO**  
SUPERFICIE

## MONOBLOC SUPERFICIE

### INTERRUPTORES - CONMUTADORES

Código	Descripción	Precio
086001	MECANISMO INTERRUPTOR CONMUTADOR OTEO SUPERFICIE CUADRADA - MONOBLOC - BLANCO	8,72 €
086003	MECANISMO INTERRUPTOR BIPOLAR OTEO SUPERFICIE CUADRADA - MONOBLOC - BLANCO	18,67 €
086020	MECANISMO DOBLE INTERRUPTOR CONMUTADOR OTEO SUPERFICIE CUADRADA - MONOBLOC - BLANCO	17,63 €



INTERRUPTOR  
CONMUTADOR  
PULSADOR



CONMUTADOR  
DOBLE



TOMA 2 P

### PULSADOR

Código	Descripción	Precio
086006	MECANISMO PULSADOR 6 A OTEO - MONOBLOC - SUPERFICIE- BLANCO	11,65 €

### TOMAS

Código	Descripción	Precio
086031	TOMA 2P+T OBTURADOR DE PROTECCIÓN OTEO - 16 A - 250 V~ MONOBLOC - BORNES DE TORNILLOS - BLANCO CON OBTURADORES DE PROTECCIÓN INFANTIL	10,90 €

## COMPONIBLES SUPERFICIE

### INTERRUPTORES - CONMUTADORES

Código	Descripción	Precio
086101	MECANISMO INTERRUPTOR CONMUTADOR OTEO SUPERFICIE CUADRADA - COMPONIBLE - BLANCO	7,34 €
086120	MECANISMO DOBLE INTERRUPTOR CONMUTADOR OTEO SUPERFICIE CUADRADA - COMPONIBLE - BLANCO	16,87 €



INTERRUPTOR  
CONMUTADOR  
CRUZAMIENTO

### CRUZAMIENTO

Código	Descripción	Precio
086104	COMBINACION CRUZAMIENTO OTEO - BLANCO	17,94 €

### TOMAS

Código	Descripción	Precio
086131	TOMA 2P+T OBTURADOR DE PROTECCIÓN - OTEO - 16 A - 250 V~ COMPONIBLE - BORNES DE TORNILLOS - BLANCO CON OBTURADORES DE PROTECCIÓN INFANTIL	9,98 €
086133	TOMA DE TELÉFONO - RJ-45 NUMÉRIS/INTERNET - 8 CONTACTOS EQUIPO EN SUPERFICIE MODULAR-CUADRADA - BLANCO	36,37 €



086131



086133



PLACA

### PLACA SUPERFICIE

Código	Descripción	Precio
086091	MARCO 1 ELEMENTO OTEO - 72 X 72 MM - BLANCO	2,39 €
086092	MARCO 2 ELEMENTOS OTEO - 138 X 72 MM - BLANCO	5,18 €
086093	MARCO 3 ELEMENTOS OTEO - 207 X 72 MM - BLANCO	8,10 €

## SERIE PLEXO

ESTANCA



**Serie Plexo;** desde su nacimiento en 1968 ha sido el **mecanismo estanco de referencia** en el mercado.

### MONOBLOC SUPERFICIE

**INTERRUPTOR - CONMUTADOR** IP55 - IK 07 - 250V

Código	Descripción	Precio
069711	INTERRUPTOR - CONMUTADOR MONOBLOC PLEXO SUPERFICIE - 10 AX - GRIS	11,99 €
069715	CONMUTADOR DOBLE MONOBLOC PLEXO SUPERFICIE - 10 AX - GRIS	25,26 €



**PULSADORES** IP55 - IK 07

Código	Descripción	Precio
069720	PULSADOR MONOBLOC PLEXO SUPERFICIE - 10 A - GRIS	14,33 €



**TOMAS** IP55 - 250V

Código	Descripción	Precio
069733	MECANISMO MONOBLOC 2P+T PLEXO SUPERFICIE - 16 A - GRIS	15,46 €
069702	MECANISMO MONOBLOC DOBLE 2P+T PLEXO SUPERFICIE HORIZONTAL - 16 A - GRIS	35,85 €
069703	MECANISMO MONOBLOC TRIPLE 2P+T PLEXO SUPERFICIE HORIZONTAL - 16 A - GRIS	53,72 €



### EMPOTRADO/SUPERFICIE

**INTERRUPTOR - CONMUTADOR** IP55 - IK 07 - 250V

Código	Descripción	Precio
069511	INTERRUPTOR CONMUTADOR MODULAR PLEXO EMPOTRADO/SUPERFICIE - 10 AX - GRIS	8,96 €
069525	CONMUTADOR DOBLE MODULAR COMPONIBLE PLEXO EMPOTRADO/SUPERFICIE - 10 AX - GRIS	22,77 €

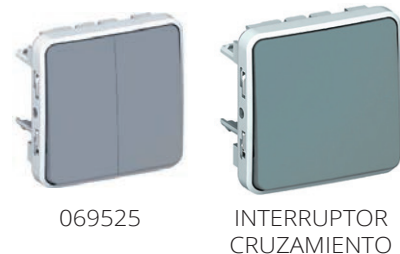

### CRUZAMIENTO

Código	Descripción	Precio
069521	CRUZAMIENTO MODULAR PLEXO EMPOTRADO/SUPERFICIE - 10 AX - GRIS	31,04 €



**PULSADORES** IP55 - IK 07

Código	Descripción	Precio
069540	PULSADOR COMPONIBLE PLEXO EMPOTRADO/SUPERFICIE - 10 A - GRIS	12,39 €



**TOMA** IP55 - IK 07 - 250V

Código	Descripción	Precio
069570	TOMA COMPONIBLE 2P+T EMBORNAMIENTO AUTOMÁTICO EMPOTRADO/SUPERFICIE - 16 A - GRIS	13,30 €

069570



## SERIE PLE XO

ESTANCA



### MARCO PARA EMPOTRADO

IP55 - IK 07

Código	Descripción	Precio
069681	MARCO PARA EMPOTRADO MODULAR PLE XO 1 ELEMENTO - GRIS	10,46 €
069683	MARCO - PARA EMPOTRADO MODULAR PLE XO 2 ELEMENTOS HORIZONTALES - GRIS	14,89 €
069685	MARCO - PARA EMPOTRADO MODULAR PLE XO 2 ELEMENTOS VERTICALES - GRIS	14,89 €
069687	MARCO - PARA EMPOTRADO MODULAR PLE XO 3 ELEMENTOS HORIZONTALES - GRIS	24,90 €

### CAJAS DE SUPERFICIE

IP55 - IK 07

Código	Descripción	Precio
069651	CAJA SIMPLE CON CONOS SUPERFICIE PLE XO 1 ELEMENTO - GRIS	4,35 €
069672	CAJA SIMPLE CON CONOS SUPERFICIE PLE XO 2 ELEMENTOS- HORIZONTALES - GRIS	15,95 €
069661	CAJA SIMPLE CON CONOS SUPERFICIE PLE XO 2 ELEMENTOS- VERTICALES - GRIS	15,95 €
069680	CAJA SIMPLE CON CONOS SUPERFICIE PLE XO 3 ELEMENTOS- HORIZONTALES - GRIS	24,48 €
069679	CAJA SIMPLE CON CONOS SUPERFICIE PLE XO 3 ELEMENTOS- VERTICALES - GRIS	24,48 €

## CONFIANZA ESTANCA



La serie de mecanismos Plexo™ aportan robustez y estanqueidad a la instalación eléctrica, así como nuevos conceptos de montaje y diseño.

El precableado, el embornamiento automático, te proporcionan una mejora significativa en términos de facilidad, seguridad de cableado y ahorro en el tiempo de instalación.

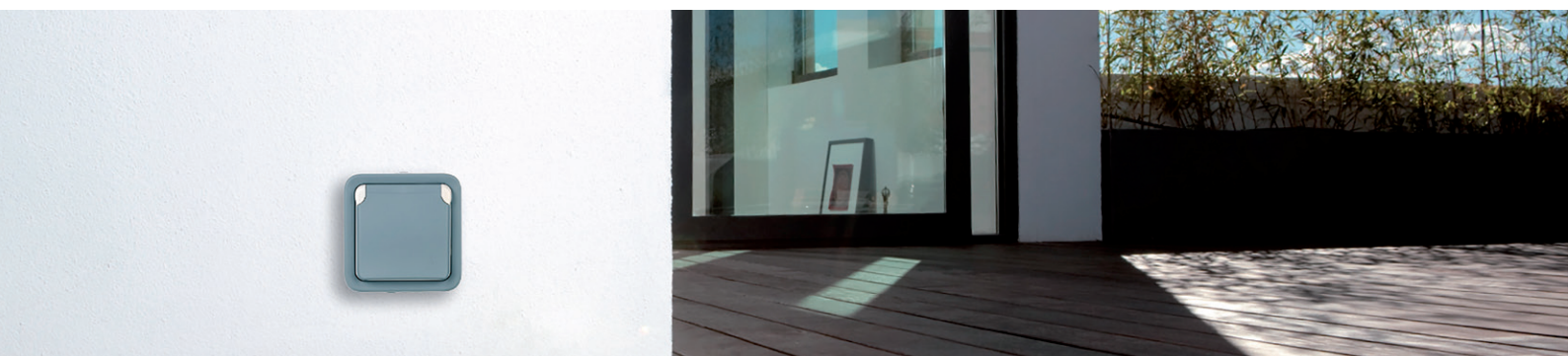



## SERIE CUBYKO

■ FUNCIONALIDAD DURADERA  
IP55 IK07



### MONOBLOC SUPERFICIE

#### CONMUTADORES 10AX - 250 V~

Código	Descripción	Precio
WNC001	CONMUTADOR SUPERFICIE ESTANCA GRIS	11,88 €
WNC040	DOBLE CONMUTADOR SUPERFICIE ESTANCA GRIS	25,05 €



WNC001



WNC040

#### PULSADORES 10A - 250 V~

Código	Descripción	Precio
WNC020	PULSADOR NC ESTANCA SUPERFICIE GRIS	14,24 €
WNC021	PULSADOR INVERSOR ESTANCA CON INDICADOR LUMINOSO SUPERFICIE GRIS	21,24 €



WNC020



WNC021

#### TOMA SCHUKO 16A - 250 V~

Código	Descripción	Precio
WNC161	TOMA SCHUKO COMPLETA SUPERFICIE ESTANCA GRIS	15,35 €
WNC164	TOMA SCHUKO DOBLE HORIZONTAL ESTANCA GRIS	35,52 €
WNC165	TOMA SCHUKO TRIPLE HORIZONTAL ESTANCA GRIS	53,27 €
WNC174	TOMA SCHUKO DOBLE VERTICAL ESTANCA GRIS	35,52 €



### MONOBLOC EMPOTRAR

#### CONMUTADORES 10AX - 250 V~

Código	Descripción	Precio
WNE001	CONMUTADOR EMPOTRAR ESTANCA GRIS	19,18 €



WNE001



WNE161

#### TOMAS SCHUKO 16A - 250V~

Código	Descripción	Precio
WNE161	TOMA SCHUKO EMPOTRAR ESTANCA GRIS	22,08 €

### MECANISMOS COMPONIBLES

#### INTERRUPTORES 10AX - 250V~

Código	Descripción	Precio
WNA001	CONMUTADOR ESTANCA GRIS	8,89 €
WNA010	CRUZAMIENTO ESTANCA GRIS	30,78 €





Blanco



Gris



WNA020



WNA021



WNA040



WNA161



WNA450

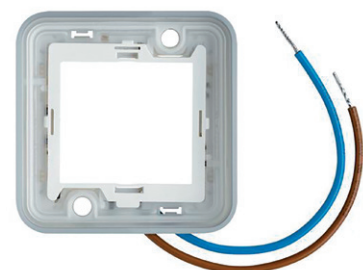

## MECANISMOS COMPONIBLES

### PULSADORES 10A - 250V AC

Código	Descripción	Precio
WNA020	PULSADOR ESTANCA GRIS	12,30 €
WNA021	PULSADOR INVERSOR ESTANCA CON INDICADOR LUMINOSO GRIS	19,25 €

### MECANISMOS DOBLES 10X - 250 V AC

Código	Descripción	Precio
WNA040	CONMUTADOR DOBLE ESTANCA GRIS	22,60 €

### TOMA SCHUKO 16A - 250V AC

Código	Descripción	Precio
WNA161	TOMA SCHUKO ESTANCA GRIS	13,14 €

### ADAPTADOR PARA MECANISMO 45X45

Código	Descripción	Precio
WNA450	ADAPTADOR ESTANCA SYSTO	10,73 €

## CAJAS DE SUPERFICIE Y SOPORTES DE EMPOTRAR

### CAJAS

Código	Descripción	Precio
WNA681	CAJA SUPERFICIE ESTANCA 1 ELEMENTO GRIS	4,29 €
WNA682	CAJA SUPERFICIE ESTANCA 2 ELEMENTOS HORIZONTAL GRIS	15,80 €
WNA686	CAJA SUPERFICIE ESTANCA 2 ELEMENTOS VERTICAL GRIS	15,80 €
WNA683	CAJA SUPERFICIE ESTANCA 3 ELEMENTOS HORIZONTAL GRIS	24,30 €

### SOPORTE DE EMPOTRAR

Código	Descripción	Precio
WNA401	SOPORTE EMPOTRAR ESTANCA 1 ELEMENTO GRIS	10,38 €
WNA402	SOPORTE EMPOTRAR ESTANCA 2 ELEMENTOS HORIZONTAL GRIS	14,76 €
WNA408	SOPORTE EMPOTRAR ESTANCA 2 ELEMENTOS VERTICAL GRIS	14,76 €
WNA403	SOPORTE EMPOTRAR ESTANCA 3 ELEMENTOS HORIZONTAL GRIS	24,69 €

## ACCESORIOS

### INTERRUPTORES 10AX - 250V AC

Código	Descripción	Precio
WNA697	ANILLO LUMINOSO - AZUL 230V	44,18 €
WNA699	ANILLO LUMINOSO DOBLE VERTICAL- BLANCO 230V	71,20 €

# AFUMEX<sup>®</sup> CLASS LIBRE DE HALÓGENOS



**DESIGNACIÓN CABLE:**  
H07Z1-K CPR 750V

**CLASSE:**  
C<sub>ca</sub>-s1b,d1,a1



- Excelencia en seguridad de las instalaciones en caso de incendio.
- Excelencia en protección de la salud de las personas y el entorno. Libre de halógenos, de sustancias peligrosas, tóxicas y corrosivas.
- Excelencia en calidad y prestaciones de nuestros cables. Espacios públicos, edificios privados, hogares, escuelas, ...

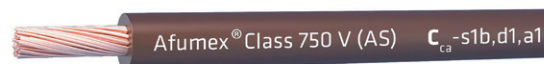

## OBRA NUEVA

Descripción	Código	COLOR	SUMINITRO	Precio €/m
AFUMEX CLASS 750V H07Z1-K AS <b>1X1.5</b>	20193980	● NEGRO	CAJA 200 M	0,82 €
	20193977	● AZUL	CAJA 200 M	0,82 €
	20193978	● GRIS	CAJA 200 M	0,82 €
	20193979	● MARRÓN	CAJA 200 M	0,82 €
	20193976	● AMARILLO VERDE	CAJA 200 M	0,82 €
	20193982	○ BLANCO	CAJA 200 M	0,82 €
	20193981	● ROJO	CAJA 200 M	0,82 €
AFUMEX CLASS 750V H07Z1-K AS <b>1X2.5</b>	20193987	● NEGRO	CAJA 200 M	1,35 €
	20193984	● AZUL	CAJA 200 M	1,35 €
	20193985	● GRIS	CAJA 200 M	1,35 €
	20193986	● MARRÓN	CAJA 200 M	1,35 €
	20193983	● AMARILLO VERDE	CAJA 200 M	1,35 €
AFUMEX CLASS 750V H07Z1-K AS <b>1X4</b>	20193993	● NEGRO	CAJA 100 M	2,14 €
	20193990	● AZUL	CAJA 100 M	2,14 €
	20193991	● GRIS	CAJA 100 M	2,14 €
	20193992	● MARRÓN	CAJA 100 M	2,14 €
	20193989	● AMARILLO VERDE	CAJA 100 M	2,14 €



LIBRE DE HALÓGENOS **AFUMEX<sup>®</sup>**  
**CLASS**

**DESIGNACIÓN CABLE:**  
**H07Z1-K CPR 750V**

**CLASSE:**  
**C<sub>ca</sub>-s1b,d1,a1**



**OBRA NUEVA**

Descripción	Código	COLOR	SUMISITRO	Precio €/m
SE PUEDE CORTAR				
AFUMEX CLASS 750 H07Z1-K AS <b>1x6</b>	20193998	● NEGRO	CAJA 100 M	3,12 €
	20193995	● AZUL	CAJA 100 M	3,12 €
	20193996	● GRIS	CAJA 100 M	3,12 €
	20193997	● MARRÓN	CAJA 100 M	3,12 €
	20193994	● AMARILLO VERDE	CAJA 100 M	3,12 €
AFUMEX CLASS 750 H07Z1-K AS <b>1x10</b>	20194003	● NEGRO	CAJA 100 M	5,45 €
	20194000	● AZUL	CAJA 100 M	5,45 €
	20194001	● GRIS	CAJA 100 M	5,45 €
	20194002	● MARRÓN	CAJA 100 M	5,45 €
	20193999	● AMARILLO VERDE	CAJA 100 M	5,45 €
AFUMEX CLASS 750 H07Z1-K AS <b>1x16</b>	20194008	● NEGRO	CAJA 100 M	8,50 €
	20194005	● AZUL	CAJA 100 M	8,50 €
	20194006	● GRIS	CAJA 100 M	8,50 €
	20194007	● MARRÓN	CAJA 100 M	8,50 €
	20194004	● AMARILLO VERDE	CAJA 100 M	8,50 €



**DESIGNACIÓN CABLE:  
RZ1-K (AS) CPR 1000V**

**CLASSE:**  
C<sub>ca</sub>-s1b,d1,a1



**OBRA NUEVA**

Descripción	Código	MEDIDA	SUMINISTRO	Precio €/m
AFUMEX CLASS 1000V RZ1-K AS	20193635	1x10	BOBINA	4,80 €
	20193636	1x16	BOBINA	7,19 €
	20193637	1x25	BOBINA	11,11 €
	20193638	1x35	BOBINA	15,14 €
	20193639	1x50	BOBINA	21,31 €
	20193640	1x70	BOBINA	29,79 €
	20193641	1x95	BOBINA	37,72 €
	20193642	1x120	BOBINA	49,39 €
	20193648	2x1.5	BOBINA	2,20 €
	20193651	2x6	BOBINA	6,17 €
	20193653	2x16	BOBINA	15,32 €
	20193660	4X6	BOBINA	11,07 €
	20193661	4X10	BOBINA	18,25 €
	20193662	4X16	BOBINA	28,48 €
AFUMEX CLASS 1000V RZ1-K AS <b>3G</b>	20193654	1.5	BOBINA	2,76 €
	20193655	2.5	BOBINA	3,98 €
	20193656	4	BOBINA	5,94 €
	20193657	6	BOBINA	8,44 €
	20193658	10	BOBINA	13,88 €
AFUMEX CLASS 1000V RZ1-K AS <b>4G</b>	20193671	1.5	BOBINA	3,54 €
	20193672	2.5	BOBINA	5,15 €
	20193673	4	BOBINA	7,65 €
AFUMEX CLASS 1000V RZ1-K AS <b>5G</b>	20193677	1.5	BOBINA	4,29 €
	20193678	2.5	BOBINA	6,31 €
	20193679	4	BOBINA	9,50 €
	20193680	6	BOBINA	13,56 €
	20193681	10	BOBINA	22,51 €
	20193682	16	BOBINA	34,81 €



Negro



Azul



Gris



Marrón



Amarillo y verde



Blanco



Nuevos cables que cumplen el reglamento europeo para productos de la construcción (CPR), y que siguen las exigencias de seguridad y trazabilidad de esta nueva normativa.

## REFORMA

### CABLE FLEXIBLE CPRO



Descripción	Código	COLOR	SUMINISTRO	Precio €/m
WIREPOL 750V CPRO H07V-K 1x1,5	20193535	NEGRO	CAJA 200 M	0,81 €
	20193532	AZUL	CAJA 200 M	0,81 €
	20193533	GRIS	CAJA 200 M	0,81 €
	20193534	MARRÓN	CAJA 200 M	0,81 €
	20193531	AMARILLO VERDE	CAJA 200 M	0,81 €
	20193537	BLANCO	CAJA 200 M	0,81 €
WIREPOL 750V CPRO H07V-K 1x2,5	20193543	NEGRO	CAJA 200 M	1,31 €
	20193540	AZUL	CAJA 200 M	1,31 €
	20193541	GRIS	CAJA 200 M	1,31 €
	20193542	MARRÓN	CAJA 200 M	1,31 €
	20193539	AMARILLO VERDE	CAJA 200 M	1,31 €
WIREPOL 750V CPRO H07V-K 1x6	20193549	NEGRO	CAJA 100 M	3,06 €
	20193551	AZUL	CAJA 100 M	3,06 €
	20193552	GRIS	CAJA 100 M	3,06 €
	20193553	MARRÓN	CAJA 100 M	3,06 €
	20193550	AMARILLO VERDE	CAJA 100 M	3,06 €



### CABLE RÍGIDO CPRO

Descripción	Código	COLOR	SUMINISTRO	Precio €/m
WIREPOL 750V RIGIDO CPRO H07V-K 1x2,5	20193561	NEGRO	CAJA 200 M	1,36 €
	20193563	AZUL	CAJA 200 M	1,36 €
	20193564	GRIS	CAJA 200 M	1,36 €
	20193565	MARRÓN	CAJA 200 M	1,36 €
	20193562	AMARILLO VERDE	CAJA 200 M	1,36 €

## MANGUERAS

### REFORMA

#### MANGUERA BLANCA



Blanco

Código	Descripción	MEDIDA	SUMINISTRO	Precio €/m
20204386	WIREPOL GAS 500V CPRO H05VV-F	2X1	ROLLO 100 M	1,82 €
20204388	WIREPOL GAS 500V CPRO H05VV-F <b>3G</b>	1	ROLLO 100 M	2,42 €
20204389	WIREPOL GAS 500V CPRO H05VV-F <b>3G</b>	1.5	ROLLO 100 M	3,33 €
20204390	WIREPOL GAS 500V CPRO H05VV-F <b>3G</b>	2.5	ROLLO 100 M	2,82 €



#### MANGUERA NEGRA



Negro

Descripción	Código	MEDIDA	SUMINISTRO	Precio €/m
RETENAX 1000V CPRO RV-K <b>3G</b>	20193621	1.5	ROLLO 100 M	2,42 €
	20193622	2.5	ROLLO 100 M	3,69 €
	20193624	6	ROLLO 100 M	8,18 €
RETENAX 1000V CPRO RV-K <b>4G</b>	20193625	1.5	ROLLO 100 M	3,16 €
RETENAX 1000V CPRO RV-K <b>5G</b>	20193630	2.5	ROLLO 100 M	6,01 €
RETENAX 1000V CPRO RV-K	20193581	2x1,5	BOBINA	1,80 €
	20193582	2x2.5	BOBINA	2,68 €
RETENAX 1000V CPRO RV-K <b>3G</b>	20193587	1.5	BOBINA	2,32 €
	20193588	2.5	BOBINA	3,52 €
	20193589	4	BOBINA	5,41 €
	20193590	6	BOBINA	7,89 €
RETENAX 1000V CPRO RV-K <b>4G</b>	20193603	1.5	BOBINA	3,04 €
	20193604	2.5	BOBINA	4,69 €
	20193605	4	BOBINA	7,11 €
	20193606	6	BOBINA	10,32 €
	20193607	10	BOBINA	17,30 €
RETENAX 1000V CPRO RV-K <b>5G</b>	20193609	1.5	BOBINA	3,78 €
	20193610	2.5	BOBINA	5,82 €
	20193611	4	BOBINA	8,90 €
	20193612	6	BOBINA	12,94 €
	20193613	10	BOBINA	22,00 €
SISTENAX 500V AG CPRO H05VV-F	20203398	2X1	BOBINA	1,82 €
SISTENAX 500V AG CPRO H05VV-F <b>3G</b>	20203399	1	BOBINA	2,37 €
SINTENAX 500V AG CPRO H05VV-F <b>4G</b>	20203400	1	BOBINA	3,11 €
SISTENAX 500V AG CPRO H05VV-F <b>5G</b>	20203401	1	BOBINA	3,85 €
SISTENAX 1KW CPRO VV-K <b>6G</b>	20203511	1.5	BOBINA	6,10 €



Nuevos cables que cumplen el reglamento europeo para productos de la construcción (CPR), y que siguen las exigencias de seguridad y trazabilidad de esta nueva normativa.

## CABLES APANTALLADOS



Indicado para locales de pública concurrencia según ITC-BT-28 y en todas aquellas instalaciones que puedan causar daños a personas o equipos industriales (Reglamento de Seguridad contra Incendios en los Establecimientos Industriales, RD 2267/2004).

### DESIGNACIÓN CABLE: RC4Z1-K

Cable flexible apantallado de alta seguridad para la distribución de energía.

En caso de incendio no emite sustancias tóxicas ni gases corrosivos, además no propaga el incendio, por lo que protege la salud pública y evita daños a los equipos electrónicos.

Para su uso en locales de pública concurrencia como hospitales, escuelas, aeropuertos, comercios, plantas de producción etc.

#### Construcción:

- Cobre electrolítico recocido, Clase 5 flexible según EN60228
- Aislamiento de XLPE, tipo DIX 3 según HD603-1
- Identificación conductores HD308 (Colores) (Bajo demanda también disponible sin conductor de tierra)
- Cableado en capas concéntricas
- Pantalla de hilos de cobre pulido en forma de trenza
- Cubierta exterior de Poliolefina libre de halógenos, según IEC60502

Código	Descripción	Precio €/m
27386	Sumsave® AS RC4Z1-K 2 x 1,5mm <sup>2</sup> 300/500V	1,07 €

// CONSULTAR OFERTA VIGENTE

### DESIGNACIÓN CABLE: Z1C4Z1-K

Cable flexible apantallado de alta seguridad para control y mando.

En caso de incendio no emite sustancias tóxicas ni gases corrosivos, además no propaga el incendio, por lo que protege la salud pública y evita daños a los equipos electrónicos.

Para su uso en locales de pública concurrencia como hospitales, escuelas, aeropuertos, comercios, plantas de producción etc.

#### Construcción:

- Conductor de cobre electrolítico recocido, Clase 5 flexible según EN60228
- Aislamiento de Poliolefina FRLSHF según HD603
- Identificación según HD 308 (Bajo demanda también disponible sin conductor amarillo/verde)
- Cableado en capas concéntricas
- Pantalla de hilos de cobre pulido, en forma de trenza
- Cubierta exterior de Poliolefina FRLSHF según HD603

Código	Descripción	Precio €/m
26545	Sumsave® AS Z1C4Z1-K 2 x 1,0mm <sup>2</sup> 300/500V CPR Cca	1,14 €

// CONSULTAR OFERTA VIGENTE



MATERIAL TOMA TIERRA



**BRONMETAL**

CABLE DE COBRE DESNUDO

Código	Descripción	Precio €/Kg
CU35BOB	KG COBRE DESNUDO 35 mm2	17,15 €



**ARMENGOL**

PICA TOMA TIERRA

Electrodos de puesta a tierra para instalaciones de baja tensión.

Código	Descripción	Precio
13089	PICA TOMA TIERRA LISA 100 µm 1.5 MTS/500PTT	22,59 €
13090	PICA TOMA TIERRA LISA 100 µm 2.0 MTS/500PTT	30,04 €

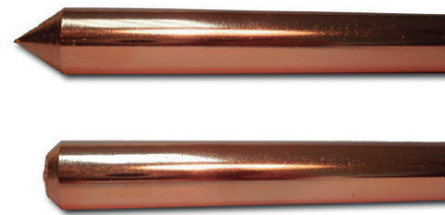

Diámetro mínimo alma de acero: 14 mm.

Material: Acero fino al carbono, con una dureza Brinell comprendida entre 200 ± 20H.

GRAPAS DE CONEXIÓN

Código	∅ Máximo Electrodo	Descripción	Precio
13088	14,6	BRIDA G.C.40	2,96 €



Material de cuerpo de la grapa: Aleación cobre-zinc, según norma UNE-EN 1982.

FINANCIACIÓN

Tus clientes podrán aceptar todos tus presupuestos

Consúltanos sin compromiso

0% hasta 18 meses

- ✓ fácil
- ✓ cómoda
- ✓ adaptada

calefón

CABLE DE PORTERO PLC



Código	Descripción	Precio €/m
6706	CABLE PORTERO 6X0.22mm <sup>2</sup> . FUNDA PVC BLANCA.	0,45 €
6710	CABLE PORTERO 10X0.22mm <sup>2</sup> . FUNDA PVC BLANCA.	0,64 €
6712	CABLE PORTERO 12X0.22mm <sup>2</sup> . FUNDA PVC BLANCA	0,84 €

CABLE ALARMAS



Código	Descripción	Precio €/m
7800	MTRS.CABLE ALARMAS PLCAL 2x0,75+4x0,22 FRLSZH	0,85 €
7801	MTRS.CABLE ALARMAS PLCAL 2x0,75+6x0,22 FRLSZH	0,98 €

CABLE DETECCIÓN DE INCENDIOS



Código	Descripción	Precio €/m
9120	Trenzado Apantallado Al 2x2.5 mm <sup>2</sup> . Cubierta FRLSZH color rojo.	2,42 €
9123	Trenzado Rojo/Negro. Apantallado Al 2x1.5 mm <sup>2</sup> . Cubierta FRLSZH color rojo.	0,82 €

CABLE TELEFÓNICO



Código	Descripción	Precio €/m
6313	MTRS CABLE TELEFÓNICO 1 PAR PT2 Telefónico 1 par 2x0.51 mm Ø CCA. PVC Amarillo	0,20 €
6315	MTRS CABLE TELEFÓNICO 2 PAR PT-4 Telefónico 2 pares 2x2x0.51 mm Ø CCA. PVC Amarillo.	0,30 €

# DOMÓTICA & SMART HOME

La domótica ya es una realidad de la que quieren formar parte cada vez más hogares.

Una tecnología que aporta un adicional muy elevado en confort, seguridad, gestión energética y comunicaciones.

La vivienda automatizada es una clara tendencia en la que ya trabajamos en Calefón poniendo a tu disposición los productos y soluciones que necesitas. Marcas líderes y la máxima competitividad.

Nuestro equipo técnico especializado te ayudará en todos tus proyectos y consultas. Están a tu disposición.



## TUBOS FLEXIBLES DE PVC



Gris



Negro

### TUBO CORRUGADO FORRADO

Tubo FORRADO de doble capa de PVC 320 Nw. Fabricado en rollos de 100 mts y color negro.

Descripción	Código	Diámetro	Suministro	Precio €/Mt.
 M. TUBO CORRUGADO FORRADO NEGRO	080500016	ø16	ROLLO 100 m	0,60 €
	080500020	ø20	ROLLO 100 m	0,65 €
	080500025	ø25	ROLLO 75 m	0,85 €
	080500032	ø32	ROLLO 50 m	1,31 €
	080500040	ø40	ROLLO 25 m	1,83 €
	080500050	ø50	ROLLO 25 m	2,74 €
 M. TUBO CORRUGADO FORRADO GRIS	080600016	ø16	ROLLO 100 m	0,60 €
	080600020	ø20	ROLLO 100 m	0,65 €
	080600025	ø25	ROLLO 75 m	0,85 €
	080600032	ø32	ROLLO 50 m	1,31 €
	080600040	ø40	ROLLO 25 m	1,83 €
	080600050	ø50	ROLLO 25 m	2,74 €

Aplicable para Instalaciones a la intemperie, empotradas en suelos y para protección de cables entre máquinas.

Certificado AENOR del sistema de tubos curvables para la conducción de cables. Cumple las normas UNE-EN 61386-1, UNE-EN 61386-22 y UNE-EN60423.



## TUBOS FLEXIBLES LH

### CORRUGADO LIBRE DE HALÓGENOS

Descripción	Código	Diámetro	Suministro	Precio €/Mt.
 M. TUBO CORRUGADO LIBRE DE HALÓGENOS GRIS	103000020	ø20	ROLLO 100 m	1,20 €
	103000025	ø25	ROLLO 75 m	1,84 €
	103000032	ø32	ROLLO 50 m	2,54 €
	103000040	ø40	ROLLO 25 m	4,16 €
	103000050	ø50	ROLLO 25 m	5,35 €



## TUBOS RÍGIDOS PVC

### TUPERPLAS ENCHUFABLE GRIS (1250 NW)

Descripción	Código	Diámetro	Suministro	Precio €/Mt.
 M. TUBO TUPERPLAS ENCHUFABLE GRIS	065200016	ø16	BARRA 3 m	1,31 €
	065200020	ø20	BARRA 3 m	1,75 €
	065200025	ø25	BARRA 3 m	2,37 €
	065200032	ø32	BARRA 3 m	3,33 €
	065200040	ø40	BARRA 3 m	4,97 €
	065200050	ø50	BARRA 3 m	6,82 €
	065200063	ø63	BARRA 3 m	9,17 €



- Tubo TUPERPLAS rígido PVC enchufable diámetro 16, gris 1250Nw.
- Fabricado en barras de 3 mts y aplicable en edificación por su fácil conexión mediante su correspondiente manguito.
- Idóneo para sótanos y naves industriales. Certificado AENOR del sistema de tubos rígidos para la conducción de cables (unión tubo-manguito).
- Cumple normas UNE-EN 61386-1 y UNE-EN 61386-21.



## ACCESORIOS TUPERPLAS PVC



MANGUITO FLEXIBLE CON RACOR

Descripción	Código	Ø	Precio
CURVA FLEXIBLE CON RACOR GRIS	022400016	ø16	5,47 €
	022400020	ø20	6,05 €
	022400025	ø25	7,67 €
	022400032	ø32	12,55 €
	022400040	ø40	17,98 €
	022400050	ø50	23,83 €



MANGUITO PVC CURVADO 90°

Descripción	Código	Ø	Precio
CURVA RÍGIDA PVC 90° P/TUBO GRIS	022300016	ø16	1,22 €
	022300020	ø20	1,54 €
	022300025	ø25	2,49 €
	022300032	ø32	4,92 €
	022300040	ø40	6,91 €
	022300050	ø50	12,60 €



MANGUITO TUPERPLAS GRIS

Descripción	Código	Ø	Precio
MANGUITO TUPERPLAS GRIS	065800016	ø16	0,73 €
	065800020	ø20	0,76 €
	065800025	ø25	0,83 €
	065800032	ø32	0,86 €
	065800040	ø40	2,00 €
	065800050	ø50	2,80 €
	065800063	ø63	3,17 €



## CANALIZACIÓN ELÉCTRICA ULTRA-TP INFRAESTRUCTURAS

### CANALIZACIÓN ULTRA-TP I NORMAL ROJO ROLLO

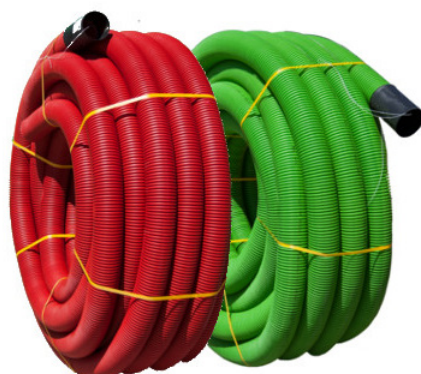

Descripción	Código	Diámetro	Suministro	Precio €/Mt.
M. TUBO CANALIZACION ULTRATP-I ROJO	121100040	ø40	ROLLO 50 m	2,61 €
	121100050	ø50	ROLLO 50 m	3,27 €
	121100063	ø63	ROLLO 50 m	3,78 €
	121100090	ø90	ROLLO 50 m	5,56 €
	121100110	ø110	ROLLO 50 m	7,68 €
	121100125	ø125	ROLLO 50 m	8,60 €
	121100160	ø160	ROLLO 25 m	11,53 €

### CANALIZACIÓN ULTRA-TP I NORMAL VERDE ROLLO

Descripción	Código	Diámetro	Suministro	Precio €/Mt.
M. TUBO CANALIZACION ULTRATP-I VERDE	121300040	ø40	ROLLO 50 m	2,75 €
	121300050	ø50	ROLLO 50 m	3,44 €
	121300063	ø63	ROLLO 50 m	3,98 €
	121300075	ø75	ROLLO 50 m	4,82 €
	121300090	ø90	ROLLO 50 m	5,85 €
	121300110	ø110	ROLLO 50 m	8,08 €
	121300125	ø125	ROLLO 50 m	9,05 €
	121300160	ø160	ROLLO 25 m	12,13 €
	121300200	ø200	ROLLO 25 m	21,65 €



### ACCESORIOS ULTRA-TP - CINTA DE SEÑALIZACIÓN

Código	Descripción	Precio €/Mt.
029900150	CINTA SEÑALIZACIÓN AMARILLA 150 mm (ROLLOS 500 m)	0,36 €



## FIJACIÓN

### ABRAZADERAS ABRANYL

- Son rápidas. Ahorro de tiempo.
- Gran seguridad y flexibilidad.
- Gran versatilidad. Comodidad de uso. Adaptables a múltiples sistemas de fijación.
- Adecuada para conducción de agua caliente hasta +90 °C.

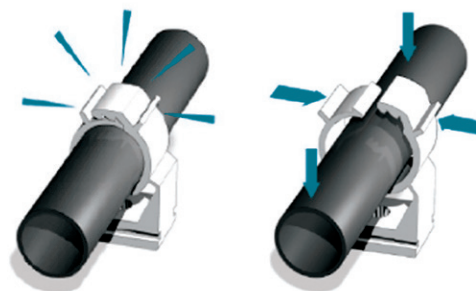

### ABRAZADERA ABRANYL MAX ABM

Multidiámetro. Una abrazadera cubre tres diámetros de tubo,

Código	Descripción	Precio
918ABM	ABRAZADERA PA ABRANYL MAX.15/18 GR	0,45 €
925ABM	ABRAZADERA PA ABRANYL MAX.20/25 GR	0,54 €
932ABM	ABRAZADERA PA ABRANYL MAX.26/32 GR	0,66 €
942ABM	ABRAZADERA PA ABRANYL MAX.35/42 GR	1,16 €



ABM

### ABRAZADERA ABRANYL MAX DOBLE ABMD

Montaje sobre perfil E2000PG/PB/PVC.

Agujero pasante 5 mm.

Libre de halógenos.

Código	Descripción	Precio
9118ABMD	ABRAZADERA ABRANYL 14-18mm DOBLE ABMD NYLON	0,79 €
9125ABMD	ABRAZADERA ABRANYL 20-25mm DOBLE ABMD NYLON	0,86 €

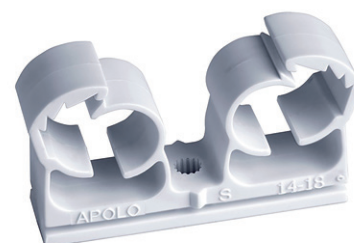

ABMD

### ABRANYL TRAK ABT

Recomendada para clavadora a gas.

Multidiámetro. Una abrazadera cubre tres diámetros de tubo.

Homologación UL

Código	Descripción	Precio
918ABT	SUJECIÓN ABRANYL TRAK ABT-15/18 GRIS (100 UND)	48,40 €
925ABT	SUJECIÓN ABRANYL TRAK ABT-20/25 GRIS (100 UND)	57,90 €
932ABT	SUJECIÓN ABRANYL TRAK ABT-26/32 GRIS (100 UND)	72,70 €



ABT

# SISTEMAS DE TUBO RÍGIDO

— SISTEMA DE TUBO RÍGIDO ELECTROGALVANIZADO



## TUBO DE ACERO

Código	Descripción	Precio €/Mt.
010TARM020	TUBO ENCHUFABLE MÉTRICO 20 ARMET	5,73 €
010TARM025	TUBO ENCHUFABLE MÉTRICO 25 ARMET	6,92 €
010TARM032	TUBO ENCHUFABLE MÉTRICO 32 ARMET	11,00 €
010TARM040	TUBO ENCHUFABLE MÉTRICO 40 ARMET	14,37 €

## MANGUITO MÉTRIC

Código	Descripción	Precio
020MARM020	MANGUITO MÉTRICO 20 ARMET	1,57 €
020MARM025	MANGUITO MÉTRICO 25 ARMET	1,94 €
020MARM032	MANGUITO MÉTRICO 32 ARMET	2,40 €
020MARM040	MANGUITO MÉTRICO 40 ARMET	3,55 €

## MANGUITO ACOPLAMIENTO

Código	Descripción	Precio
020MACM020	MANGUITO MÉTRICO 20 ACOPLAMIENTO	3,41 €
020MACM025	MANGUITO MÉTRICO 25 ACOPLAMIENTO	3,75 €
020MACM032	MANGUITO MÉTRICO 32 ACOPLAMIENTO	4,33 €
020MACM040	MANGUITO MÉTRICO 40 ACOPLAMIENTO	5,96 €

## CURVA 90° MÉTRICO

Código	Descripción	Precio
020CARM020	CURVA 90° MÉTRICO 20 ARMET	4,08 €
020CARM025	CURVA 90° MÉTRICO 25 ARMET	4,26 €
020CARM032	CURVA 90° MÉTRICO 32 ARMET	6,34 €
020CARM040	CURVA 90° MÉTRICO 40 ARMET	10,42 €



Cobre



Acero



Plástico



## ABRAZADERA M6

Acero bicromatado - Apertura lateral



Código	Ø (mm)						Precio €/Und.
110016	16	16	-	16	100	1.000	0,26 €
110020	20	-	-	20	100	1.000	0,28 €
110025	25	-	-	25	100	1.000	0,31 €
110032	32	-	1"	32	50	500	0,36 €
110040	40	-	-	40	50	500	0,44 €
110047	47	-	1"1/2	-	50	500	0,54 €
110063	63	-	-	63	50	300	0,75 €



## TIRAFONDOS

Código	Descripción	Precio €/Und.
1010001	Tornillo M-6 30 tirafondo	0,09 €

**rejiBand®**  
**RAPIDE**

EL sistema  
más **rápido**  
SOLO DOS PASOS

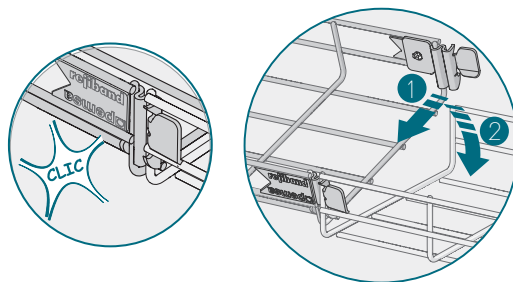
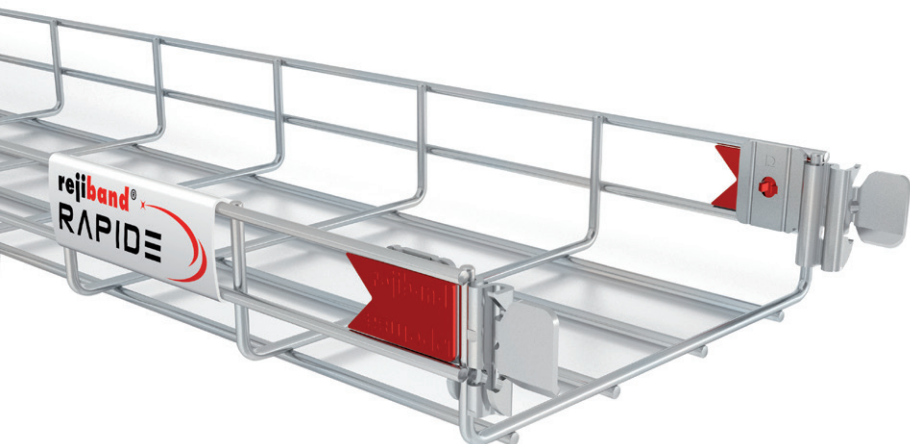

### Bandeja de Rejilla de Conexión Rápida

- 2 pasos, menos de 2 segundos.
- Sin necesidad de tornillos ni fijaciones.
- Borde de seguridad redondeado
- Continuidad eléctrica IEC61537.
- Sugerente aspecto estético.
- Sistema patentado.
- Excelente capacidad de carga.



#### BANDEJA REJILLA REJIBAND RAPIDE

Descripción	Código	Medida (mm)	Precio €/Mt.
M. BANDEJA REJILLA REJIBAND RAPIDE ACERO (3 m)	60522060	60x60	26,42 €
	60522100	60x100	28,05 €
	60522150	60x150	32,34 €
	60522200	60x200	39,18 €
	60522300	60x300	57,99 €

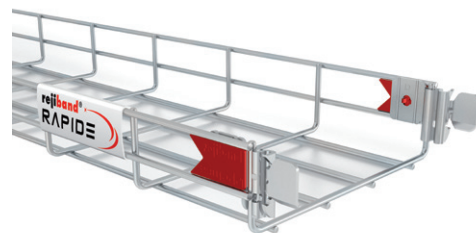

#### BANDEJA PEMSABAND CLICK

Descripción	Código	Medida (mm)	Precio €/Mt.
M. BANDEJA DE CHAPA PERFORADA PEMSABAND LX ACERO (3 m)	75822060	60x60	28,17 €
	75822100	60x100	32,94 €
	75822150	60x150	39,39 €
	75822200	60x200	46,95 €
	75822300	60x300	69,65 €



## UNIÓN PEMSABAND

Código	Descripción	Precio
67010093	KIT UNIÓN MÉTRICA 6 PARA BANDEJA PEMSABAND	0,72 €

## UNION RECTA PEMSABAND

Código	Descripción	Precio
71022005	UNIÓN RECTA CON ALA DE ALTO 60 mm PARA BANDEJA PEMSABAND	8,12 €

## TAPA RECTA

Descripción	Código	Medida (mm)	Precio €/Mt.
	73021060	60	16,95 €
M. TAPA RECTA ACERO PARA BANDEJA PEMSABAND (3 m)	73021100	100	18,67 €
	73021150	150	25,41 €
	73021200	200	31,86 €
	73021300	300	49,51 €

## UNIÓN REFORZADA REJIBAND

Código	Descripción	Precio
64020061	UNIÓN REFORZADA DE TRAMOS DE BANDEJAS REJIBAND	2,89 €

## FIJACION REJIBAND

Código	Descripción	Precio
64020060	UNIÓN DE SOPORTES U OTROS ACCESORIOS A BANDEJAS DE REJILLA REJIBAND	1,93 €

## SOPORTE 60 REJIBAND

Código	Descripción	Precio
62021060	SOPORTE 60X60mm PARA INSTALACIÓN A PARED DE REJIBAND	4,64 €

## SOPORTE OMEGA SPLUS

Código	Descripción	Precio
62021104	SOPORTE ACERO OMEGA SPLUS 100 mm PARA MONTAJE PARED O TECHO	11,64€
62021154	SOPORTE ACERO OMEGA SPLUS 150 mm PARA MONTAJE PARED O TECHO	15,77 €
62021204	SOPORTE ACERO OMEGA SPLUS 200 mm PARA MONTAJE PARED O TECHO	17,87 €
62021304	SOPORTE ACERO OMEGA SPLUS 300 mm PARA MONTAJE PARED O TECHO	21,45€

## SUSPENSIÓN OMEGA SPLUS

Código	Descripción	Precio
63022104	SUSPENSION ACERO OMEGA SPLUS 100 mm PARA MONTAJE A TECHO CON VARILLA	8,58 €
63022154	SUSPENSION ACERO OMEGA SPLUS 150 mm PARA MONTAJE A TECHO CON VARILLA	10,52 €
63022204	SUSPENSION ACERO OMEGA SPLUS 200 mm PARA MONTAJE A TECHO CON VARILLA	12,96 €
63022304	SUSPENSION ACERO OMEGA SPLUS 300 mm PARA MONTAJE A TECHO CON VARILLA	16,41 €



## SOPORTE Y CONDUCCIÓN DE CABLES

### BANDEJA CIEGA CON EMBUTICIONES

EDIFICACIÓN · TERCIARIO  
RESISTENCIA AL FUEGO

- Bandeja de chapa ciega de acero de 60 mm de altura, con Sistema de protección PG (resistencia a la Corrosión Clase 3), con borde de seguridad.
- Está indicada para soporte y conducción de cables eléctricos en cargas medias y ligeras.
- Facilidad de montaje gracias a su sistema click de unión rápida enchufable.



**inducanal**<sup>®</sup>



Descripción	Código	Medida (mm)	Precio €/Mt.
BANDEJA DE CHAPA CIEGA DE ACERO (ALTURA 60mm) LARGO 3 METROS	75122060	60x60	26,42€
	75122100	60x100	32,64 €
	75122150	60x150	40,11 €
	75122200	60x200	48,73 €
	75122300	60x300	72,23 €



### BANDEJA DE REJILLA DE ACERO ELECTROSOLDADA VIAFIL CINCADO ECOLÓGICO Z3 RESISTENCIA AL FUEGO

- Su estructura permite una óptima autoventilación y unamínima acumulación de polvo.
- Bordes rematados e inclinados para evitar lesiones durante el proceso de instalación.
- Mediante una herramienta de corte la bandeja se puede modelar en curvas, reducciones, derivaciones... directamente en la obra.



Descripción	Código	Medida (mm)	Precio €/Mt.
BANDEJA REJILLA DE ACERO ELECTROSOLDADO (ALTURA 60mm) LARGO 3 METROS	R0615Z3	60x150	22,55 €
	R0620Z3	60x200	26,90 €

## CANAleta LEGRAND BLANCA + ACCESORIOS

Código	Descripción	Medida (mm)	Precio
<b>CANALES DE DISTRIBUCIÓN EUROQUINT</b>			
610130	CANAL KIB EUROQUINT	40X60	11,89 €
610134	Ángulo interior	40X60	9,12 €
610132	Ángulo plano	40X60	11,52 €
610133	Ángulo exterior	40X60	9,26 €
610135	Tapa final	40X60	4,68 €
610137	Derivación T	40X60	3,34 €
610140	CANAL KIB EUROQUINT	40X90	16,54 €
610144	Ángulo interior	40X90	10,92 €
610142	Ángulo plano	40X90	12,21 €
610143	Ángulo exterior	40X90	10,83 €
610135	Tapa final	40X90	4,68 €
610147	Derivación T	40X90	4,01 €
610190	Tabique	40X90	2,65 €
610195	Portamecanismos (mosaic)	40X90	4,55 €
610150	CANAL KIB EUROQUINT	40X110	21,19 €
610190	Tabique	40X110	2,65 €
610196	Portamecanismos (mosaic)	40X110	5,65 €
610160	CANAL KIB EUROQUINT	60X110	25,70 €
610164	Ángulo interior	60X110	14,23 €
610162	Ángulo plano	60X110	14,85 €
610163	Ángulo exterior	60X110	14,41 €
610165	Tapa final	60X110	5,93 €
610191	Tabique	60X110	3,89 €
610196	Portamecanismos (mosaic)	60X110	5,65 €
610170	CANAL KIB EUROQUINT	60X150	37,07 €
610172	Ángulo plano	60X150	19,90 €
610165	Tapa final	60X150	5,93 €
610191	Tabique	60X150	3,89 €
610180	CANAL KIB EUROQUINT	60X200	44,58 €
610191	Tabique	60X200	3,89 €

Código	Descripción	Medida (mm)	Precio
<b>MICROCANALES DLPLUS + ACCESORIOS</b>			
636351	MICROCANAL DLPLUS	7X12	1,08 €
636352	MICROCANAL DLPLUS Adhesivo	7X12	1,74 €
636358	Unión	7x12	0,71 €
636357	Tapa final	7x12	0,71 €
636361	MICROCANAL DLPLUS	10X16	1,52 €
636362	MICROCANAL DLPLUS Adhesivo	10X16	2,64 €
636366	Ángulo interior	10X16	0,74 €
636364	Ángulo plano	10X16	0,72 €
636365	Ángulo exterior	10X16	0,74 €
636368	Unión	10x16	0,74 €
636367	Tapa final	10X16	0,74 €
030004	MOLDURA DLPLUS	16X16	2,41 €
648904	MOLDURA DLPLUS Adhesiva	16x16	3,90 €
030008	MOLDURA DLPLUS	20x12,5	1,64 €
648905	MOLDURA DLPLUS Adhesiva	20x12,5	3,52 €
030221	Ángulo interior - exterior	20x12,5	1,64 €
030223	Ángulo plano	20x12,5	2,41 €
031202	Tapa final	20x12,5	1,14 €
030804	MOLDURA DLPLUS	32x16	3,45 €
648906	MOLDURA DLPLUS Adhesiva	32x16	5,55 €
033325	Ángulo interior - exterior	32x16	2,17 €
033327	Tapa final	32x16	2,02 €
030021	MOLDURA DLPLUS	40x16	4,38 €
030027	MOLDURA DLPLUS	40x20	5,37 €
030281	Ángulo interior - exterior	40x20	2,75 €
030283	Ángulo plano	40x20	3,18 €
031211	Tapa final	40x20	2,76 €

Código	Descripción	Medida (mm)	Precio
<b>MOLDURAS DLPLUS CON RETÉN DE CABLES + ACCESORIOS</b>			
030004	MOLDURA DLPLUS	16X16	2,41 €
648904	MOLDURA DLPLUS Adhesiva	16x16	3,90 €
030008	MOLDURA DLPLUS	20x12,5	1,64 €
648905	MOLDURA DLPLUS Adhesiva	20x12,5	3,52 €
030221	Ángulo interior - exterior	20x12,5	1,64 €
030223	Ángulo plano	20x12,5	2,41 €
031202	Tapa final	20x12,5	1,14 €
030804	MOLDURA DLPLUS	32x16	3,45 €
648906	MOLDURA DLPLUS Adhesiva	32x16	5,55 €
033325	Ángulo interior - exterior	32x16	2,17 €
033327	Tapa final	32x16	2,02 €
030021	MOLDURA DLPLUS	40x16	4,38 €
030027	MOLDURA DLPLUS	40x20	5,37 €
030281	Ángulo interior - exterior	40x20	2,75 €
030283	Ángulo plano	40x20	3,18 €
031211	Tapa final	40x20	2,76 €

Código	Descripción	Medida (mm)	Precio
<b>CANAL DLP EVOLUTIVA CON CLIPAJE DIRECTO + ACCESORIOS</b>			
075601	CANAL DLP CLIPAJE DIRECTO 1 COMPARTIMENTO	50X80	22,76 €
075621	Angulo interior	50X80	13,35 €
075641	Angulo exterior	50X80	20,06 €
075631	Angulo exterior	50X80	16,92 €
075611	Tapa final	50X80	5,66 €
075609	Tabique	50X80	5,42 €
075690	Soluclip (mosaic)	50X80	2,99 €
075602	CANAL DLP CLIPAJE DIRECTO 2 COMPARTIMENTOS	50X105	25,33 €
075622	Angulo interior	50X105	13,98 €
075642	Angulo exterior	50X105	21,05 €
075632	Angulo exterior	50X105	17,73 €
075612	Tapa final	50X105	5,99 €
075609	Tabique	50X105	5,42 €
075690	Soluclip (mosaic)	50X105	2,99 €
075603	CANAL DLP CLIPAJE DIRECTO 2 COMPARTIMENTOS	50X130	27,53 €
075623	Angulo interior	50X130	15,61 €
075643	Angulo exterior	50X130	23,06 €
075633	Angulo exterior	50X130	19,83 €
075613	Tapa final	50X130	6,66 €
075609	Tabique	50X130	5,42 €
075690	Soluclip (mosaic)	50X130	2,99 €
075604	CANAL DLP CLIPAJE DIRECTO 2 COMPARTIMENTOS	50X145	37,93 €
075624	Angulo interior	50X145	16,98 €
075644	Angulo exterior	50X145	25,56 €
075634	Angulo exterior	50X145	21,54 €
075614	Tapa final	50X145	7,26 €
075609	Tabique	50X145	5,42 €
075690	Soluclip (mosaic)	50X145	2,99 €
075606	CANAL DLP CLIPAJE DIRECTO 3 COMPARTIMENTOS	50X180	42,90 €
075626	Angulo interior	50X180	27,14 €
075646	Angulo exterior	50X180	40,90 €
075636	Angulo exterior	50X180	34,44 €
075616	Tapa final	50X180	11,61 €
075608	Tapa flexible	50X180	6,54 €
075609	Tabique	50X180	5,42 €
075690	Soluclip (mosaic)	50X180	2,99 €



### EUROQUINT, canales de distribución de alta capacidad

Euroquint ofrece una amplia gama de soluciones en canalizaciones que permiten obtener las máximas prestaciones en flexibilidad, seguridad e integración en distribución de líneas tanto de potencia como datos.

Ideal para la distribución en locales industriales y entornos terciarios.

Compatible con los mecanismos Mosaic™.

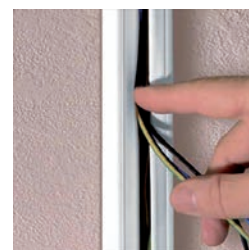

### Molduras DLPLUS

Con sujeta-cables integrado para una máxima comodidad y rapidez en el tendido de los cables.

Con una simple presión, la canal sujeta automáticamente los cables. Un elemento que permite reducir tiempo de mano de obra y obtener una mayor rentabilidad en su trabajo.



### Canales DLP

Un diseño moderno para integrar canalizaciones con las funciones estéticas de la oficina.

La tapa flexible adaptada a los ángulos para confort visual. Una respuesta a las exigencias del terciario, calidad, funcionalidad y rigurosidad con las normas.

Accesorios adaptables; facilitando la instalación y el mantenimiento.

## PUESTOS DE TRABAJO

### SISTEMA MOSAIC

La gama de mecanismos **Mosaic™** son ideales por su compatibilidad con **diversos entornos: oficinas, hospitales, hoteles, colegios, etc;** destacando por una evolución constante gracias a una amplia variedad de nuevas funciones y mecanismos.

**Garantizan flexibilidad y diversidad para todas las instalaciones eléctricas.**

#### PUESTOS DE SUPERFICIE

Código	Descripción	Precio
078882L	CAJA MECANISMOS SUPERFICIE MOSAIC 2 COLUMNAS - BLANCO	23,63 €
078883L	CAJA MECANISMOS SUPERFICIE MOSAIC 3 COLUMNAS - BLANCO	31,54 €
078884L	CAJA MECANISMOS SUPERFICIE MOSAIC 4 COLUMNAS - BLANCO	38,52 €



#### PUESTOS DE EMPOTRAR

Código	Descripción	Precio
078872L	CAJA MECANISMOS EMPOTRADO MOSAIC 2 COLUMNAS - BLANCO	29,35 €
078873L	CAJA MECANISMOS EMPOTRADO MOSAIC 3 COLUMNAS - BLANCO	35,12 €
078874L	CAJA MECANISMOS EMPOTRADO MOSAIC 4 COLUMNAS - BLANCO	42,64 €



#### BASES DE CORRIENTE

Código	Descripción	Precio
077252	BASE DE CORRIENTE MÚLTIPLE MOSAIC 2X2P+T TERMINALES AUTOMÁTICOS - BLANCO	17,42 €
077272	BASE DE CORRIENTE MÚLTIPLE MOSAIC 2X2P+T TERMINALES AUTOMÁTICOS - ROJO	17,42 €



#### TAPA CIEGA

Código	Descripción	Precio
077070	TAPA CIEGA MOSAIC 1 MÓDULO	2,49 €
077071	TAPA CIEGA MOSAIC 2 MÓDULOS	2,81 €



#### BASE RJ-45

Código	Descripción	Precio
076561	BASE RJ-45 MOSAIC - CATEGORÍA 6 UTP 1 MÓDULO - BLANCO - LCS²	17,42 €
076564	BASE RJ-45 MOSAIC - CATEGORÍA 6 UTP 2 MÓDULOS - BLANCO - LCS²	17,73 €





# PROMOCIÓN

CONSULTA CONDICIONES ESPECIALES  
A NUESTRA RED COMERCIAL

## SOLUCIONES PUESTOS DE TRABAJO

Con la oferta de soluciones integradas, Legrand aporta a los usuarios de los diferentes espacios de oficina funcionalidad, ergonomía, confort sin olvidar la rapidez de instalación.

El usuario estará completamente operativo al beneficiarse de toda la conectividad al alcance de su mano para sus equipos y dispositivos.

La variedad y calidad de los acabados aporta a los diferentes espacios estética y modernidad, aumentando la percepción de valor tecnológico de los entornos.



**Módulos de encastrar**  
para sobremesa.



**Bloques de sobremesa**  
para oficinas y salas de reunión.



**Bloques de encastrar**  
para oficinas.

Las cajas pop-up, módulos de oficina, bloques de oficina, bloques para salas de reunión, bloques de encastrar,... quedan perfectamente integrados en armonía con todo tipo de mobiliario de oficinas, salas de reunión, despachos individuales y espacios abiertos.

## PRECIOS EXCLUSIVOS CONSÚLTANOS





PUESTOS DE TRABAJO



PUESTOS DE TRABAJO

Código	Descripción	Precio
T1093	CAJA EMPOTRAR 3 COLUMNAS BLANCO	15,44 €
T1193 BL	CAJA SUPERFICIE 3 COLUMNAS BLANCO	15,04 €
T1173 BL	PLACA PARA CAJA DE 3 COLUMNAS BLANCO	11,22 €
T1094	CAJA EMPOTRAR 4 COLUMNAS BLANCO	17,92 €
T1194 BL	CAJA SUPERFICIE 4 COLUMNAS BLANCO	17,48 €
T1174 BL	PLACA EMBELLECEDORA PARA CAJA DE 4 COLUMNAS BLANCO	14,68 €
T1088 RJ	BASE DE ENCHUFE SCHUKO DOBLE ROJO	9,14 €
T1088 BL	BASE DE ENCHUFE SCHUKO DOBLE BLANCO	8,74 €
*T1018.4 BL	SOPORTE CONECTOR INFORMÁTICO 4 VENTANAS BLANCO	5,61 €
*T1018.2 BL	SOPORTE CONECTOR INFORMÁTICO 2 VENTANAS BLANCO	4,17 €
T1016.3 BL	SOPORTE CONECTOR INFORMÁTICO 2 VENTANAS CON PERSIANA BLANCO	4,83 €
T1034	ADAPTADOR 1 COLUMNA PARA CARRIL DIN	9,28 €
T1000	ADAPTADOR MECANISMOS MODULARES ZENIT Y STYLO	4,52 €

CAJA SUPERFICIE

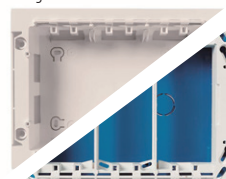

CAJA EMPOTRAR



PLACA



BASE



SOPORTE



ADAPT. CARRIL



ADAPT. MECANISMO

// \*Hasta fin de existencias

GAMA CEM

KIT CAJA COMPLETA

Código	Descripción	Precio
T1100 BL	KIT 4 COLUMNAS 4BL+2RJ+4RJ45 SUPERFICIE BLANCO	70,94 €
T1100.1 BL	KIT 4 COLUMNAS 4BL+2RJ+4RJ45 EMPOTRAR BLANCO	70,75 €
T1110 BL	KIT 3 COLUMNAS 2BL+2RJ+2RJ45 SUPERFICIE BLANCO	54,68 €
T1110.1 BL	KIT 3 COLUMNAS 2BL+2RJ+2RJ45 EMPOTRAR BLANCO	55,75 €
T1111 BL	KIT 3 COLUMNAS 4BL+2RJ45 SUPERFICIE BLANCO	54,68 €
T1111.1 BL	KIT 3 COLUMNAS 4BL+2RJ45 EMPOTRAR BLANCO	55,75 €



4COLUMNAS:  
4BL+2RJ+4RJ45



3 COLUMNAS:  
2BL+2RJ+2RJ45



3 COLUMNAS:  
4BL+2RJ45

PUNTOS DE CONEXIÓN

Descripción	Código	Color	Precio
KIT CONEXIÓN 1 SCHUKO +2 USB BLANCO +LATIGUILLO CON CONECTOR MACHO NEGRO	T2119.1 BL	BLANCO	105,56 €
	T2119.1 AN	ANTRACITA	105,56 €
KIT CONEXIÓN 2 SCHUKO ANTRACITA +2 SCHUKO ROJO +2 USB ANTRACITA +1 VDI +2 TOMA LATERAL	T2454.22 AN	ANTRACITA	140,40 €
KIT CONEXIÓN EMPOTRAR 3 SCHUKO +1 USB BLANCO +1 VDI +LATIGUILLO CON CONECTOR MACHO NEGRO	T2643.01 BL	BLANCO	164,69 €
	T2643.01 AN	ANTRACITA	164,69 €



T2119.1



T2454.22



T2643.01

KIT EMPOTRAR EN MESA

Código	Código	Color	Precio
KIT CONEXIÓN EMPOTRAR 3 SCHUKO +1 USB BLANCO +1 VDI +LATIGUILLO CON CONECTOR MACHO NEGRO	T2543.01 BL	BLANCO	122,51 €
	T2543.01 AN	ANTRACITA	122,51 €



T2543.01

## CAJAS Y TAPAS

Registros para infraestructura común de telecomunicaciones



Caja registro



Tapa



Caja conexión



Caja universal



Caja huecos

Código	Descripción	Dimensiones	Precio
Registros para infraestructura común de telecomunicaciones			
362	CAJA CON TAPA BLANCA Y TORNILLOS	100x100x45	2,16 €
62T	TAPA CON TORNILLOS PARA CAJA 362	100x100	1,44 €
363	CAJA CON TAPA BLANCA Y TORNILLOS	160x100x50	2,98 €
63T	TAPA CON TORNILLOS PARA CAJA 363	160x100	1,61 €

### Cajas de conexión

314	CAJA CON TAPA BLANCA Y TORNILLOS	200x130x60	4,27 €
64T	TAPA CON TORNILLOS PARA CAJA 314	200x130	2,45 €
5520	CAJA CON TAPA BLANCA Y TORNILLOS	200x160x70	6,75 €
5520TA	TAPA CON TORNILLOS PARA CAJA 5520	200x160	3,99 €
5530	CAJA CON TAPA BLANCA Y TORNILLOS	300x160x70	8,51 €
5530TA	TAPA CON TORNILLOS PARA CAJA 5530	300x160	4,83 €
5506	CAJA CON TAPA BLANCA Y TORNILLOS	300x500x60	21,10 €
5503TA	TAPA CON TORNILLOS PARA CAJA 5506	300x500	11,68 €
5502	CAJA CON TAPA BLANCA Y TORNILLOS	300x200x60	12,44 €
5502TA	TAPA CON TORNILLOS PARA CAJA 5502	300x200	5,89 €
5540	CAJA CON TAPA BLANCA Y TORNILLOS	400x160x70	10,50 €
5540TA	TAPA CON TORNILLOS PARA CAJA 5540	400x160	5,60 €
5550	CAJA CON TAPA BLANCA Y TORNILLOS	500x160x70	12,18 €
5550TA	TAPA CON TORNILLOS PARA CAJA 5550	500x160	6,30 €

### Caja para empotrar mecanismos

6625	CAJA UNIVERSAL ENLAZABLE 2 CARAS 1 ELEMENTO	65x65x40	0,53 €
------	---------------------------------------------	----------	--------

### Cajas para empotrar mecanismos en tabique hueco

5625	CAJA EMPOTRAR TABIQUES HUECOS 1 ELEMENTO	Ø 68x46	1,80 €
5725	CAJA EMPOTRAR TABIQUES HUECOS 2 ELEMENTOS	140x68x46	3,26 €
5825	CAJA EMPOTRAR TABIQUES HUECOS 3 ELEMENTOS	218x68x46	4,95 €



## CAJAS PARA MECANISMOS Y DERIVACIÓN DE EMPOTRAR

Código	Descripción	Dimensiones (AltoxAchoxProf.)	Precio
23851	CAJA DISTRIBUCIÓN EMPOTRAR CON TORNILLO METÁLICO	71x71x43	0,29 €

## CAJAS DE MECANISMOS Y DERIVACIÓN PARA PAREDES HUECAS

Código	Descripción	Dimensiones hueco Emp. (AltoxAchoxProf.)	Corona (mm)	Precio
25145	CAJA UNIVERSAL 1-70mm PARED HUECA CON TORNILLO	Ø70x50	68	1,99 €
25146	CAJA UNIVERSAL 2-70mm PARED HUECA CON TORNILLO	138x68x50	68	5,35 €
25147	CAJA UNIVERSAL 3-70mm PARED HUECA CON TORNILLO	209x68x50	68	8,51 €
25023	CAJA UNIVERSAL 4-70MM PARED HUECA CON TORNILLO	280x68x50	68	18,18 €

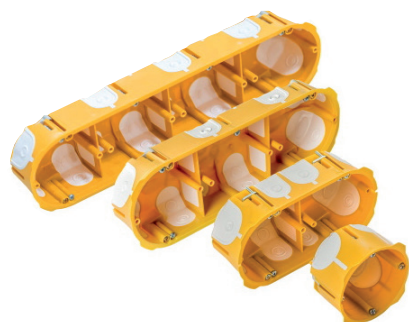

CAJAS DERIVACIÓN



La caja de empalmes que siempre quedará perfecta

- Diseño innovador, integrado en tabique.
- Fácil apertura para posteriores trabajos o revisiones.
- Menor tiempo de colocación y mejor acabado.
- Trabaja perfectamente sobre cualquier tipo de pared o tabique.
- Permite cierre mucho más firme por el atornillado interior.
- Evita abombamientos y salidas de suciedad. Mayor estanqueidad.



Cómo comprimir una caja de registro y empalmes grande a una caja Imanbox manteniendo toda la capacidad de conexiones.

CAJA DOBLE TAPA IMANBOX

Descripción	Código	Dimensiones	Precio
CAJA IMANBOX DOBLE TAPA - HB	1001	100x100	4,61 €
<b>Pared de Obra (ladrillo)</b>	1601	160x100	5,52 €
CAJA IMANBOX DOBLE TAPA - VO	1005	100x100	6,45 €
<b>Pared tipo "Pladur"</b>	1605	160x100	7,37 €

// Hasta fin de existencias

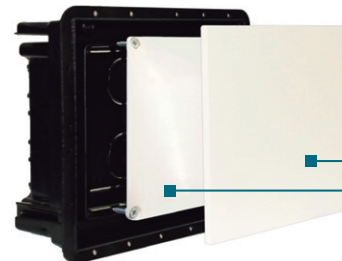

Sistema de doble tapa, atornillada y por imanes que facilita su apertura sin hacer destrozos.



PLEXO

CAJAS ESTANCAS DE SUPERFICIE PLEXO

Descripción	Código	Dimensiones	Precio	
CAJAS PLEXO RECTANGULARES	035946	SIN ENTRADAS	155 x 110 x 74	7,00 €
	035956	SIN ENTRADAS	180 x 140 x 86	9,23 €
	035966	SIN ENTRADAS	220 x 170 x 86	12,69 €
	035986	SIN ENTRADAS	310 x 240 x 124	71,60 €
	092122	SIN ENTRADAS	220 x 170 x 140	48,04 €
	092284	SIN ENTRADAS	310 x 240 x 160	82,18 €
	092166	10 entradas	155 x 110 x 74	7,11 €
	092176	10 entradas	180 x 140 x 86	9,69 €
	092186	14 entradas	220 x 170 x 86	13,30 €
CAJA PLEXO CUADRADA	092020	SIN ENTRADAS	105 X 105 X 55	3,91 €
	092022	7 entradas	105 x 105 x 55	3,97 €
CAJA PLEXO CUADRADA TAPA CIERRE a presión	092011	SIN ENTRADAS	80 x 80 x 45	2,23 €
	092012	7 entradas	80 x 80 x 45	2,25 €
CAJA PLEXO REDONDA TAPA CIERRE a presión	092002	4 ENTRADAS	ø70mm	2,08 €



## CAJAS DERIVACIÓN



### CAJA DERIVACIÓN CON CONOS

- Alto grado de estanqueidad desde IP 66.
- Conos insertables de vinilacetato etilénico EVA.
- Resistentes a los rayos UV para exteriores, sin halógenos para el uso en interiores.

Código	Tipo	Entradas	Dimensiones (mm)	Medidas interiores (mm)	Material	Precio
2007029	T 25 (Circular)	4xM25	Ø80x51	Ø63x45	Polipropileno (PP)	1,56 €
2007045	T 40	7xM25	90x90x52	77x77x46	Polipropileno (PP)	2,04 €
2007061	T 60	7xM25	114x114x57	100x100x48	Polipropileno (PP)	4,11 €
2007081	T 100 M25-M32 junta insertable	9xM25 + 7xM32	240x190x95	225x173x86	Polipropileno (PP)	7,59 €
2007097	T 160 M32 con orificios 10xM32	10xM32	190x150x77	176x135x67	Polipropileno (PP/GF) Reforzado con fibras de vidrio	9,70 €
2007109	T 250	9xM25 + 7xM32	240x190x95	225x173x86	Polipropileno (PP/GF) Reforzado con fibras de vidrio	13,74 €
2007125	T 350	16xM32 + 8xM40	285x201x120	267x182x110	Polipropileno (PP/GF) Reforzado con fibras de vidrio	58,71 €

// Hasta fin de existencias



### CAJA DERIVACIÓN SIN ABERTURAS DE ENTRADA

- En las paredes laterales cerradas se pueden crear entradas en cualquier número y tamaño.
- Uso universal: resistente a los rayos UV para exteriores, sin halógenos para el uso en interiores.

Código	Tipo	Dimensiones (mm)	Medidas interiores (mm)	Material	Precio
2007223	T 40 OE	90x90x52	77x77x46	Polipropileno (PP)	2,13 €
2007239	T 60 OE	114x114x57	100x100x46	Polipropileno (PP)	4,13 €
2007255	T 100 OE	150x116x67	136x102x57	Polipropileno (PP)	7,63 €
2007271	T 160 OE	190x150x77	176x135x67	Polipropileno (PP/GF) Reforzado con fibras de vidrio	9,77 €
2007287	T 250 OE	240x190x95	225x173x86	Polipropileno (PP/GF) Reforzado con fibras de vidrio	14,14 €
2007303	T 350 OE	285x201x120	267x182x110	Polipropileno (PP/GF) Reforzado con fibras de vidrio	59,18 €

// Hasta fin de existencias



## AUTOMÁTICOS Y DIFERENCIALES

### VIVIENDA

#### AUTOMÁTICOS - MAGNETOTÉRMICOS RX<sup>3</sup>

Código	Polos	Descripción	Precio
419925	1P+N	MAGNETOTÉRMICO VIVIENDA RX <sup>3</sup> 1P+N 6KA 10A	31,67 €
419926	1P+N	MAGNETOTÉRMICO VIVIENDA RX <sup>3</sup> 1P+N 6KA 16A	32,33 €
419927	1P+N	MAGNETOTÉRMICO VIVIENDA RX <sup>3</sup> 1P+N 6KA 20A	32,64 €
419928	1P+N	MAGNETOTÉRMICO VIVIENDA RX <sup>3</sup> 1P+N 6KA 25A	33,99 €
419929	1P+N	MAGNETOTÉRMICO VIVIENDA RX <sup>3</sup> 1P+N 6KA 32A	75,52 €
419930	1P+N	MAGNETOTÉRMICO VIVIENDA RX <sup>3</sup> 1P+N 6KA 40A	101,40 €
419934	2	MAGNETOTÉRMICO VIVIENDA RX <sup>3</sup> 2P 6KA 10A	41,85 €
419935	2	MAGNETOTÉRMICO VIVIENDA RX <sup>3</sup> 2P 6KA 16A	42,72 €
419936	2	MAGNETOTÉRMICO VIVIENDA RX <sup>3</sup> 2P 6KA 20A	43,95 €
419937	2	MAGNETOTÉRMICO VIVIENDA RX <sup>3</sup> 2P 6KA 25A	44,66 €
419938	2	MAGNETOTÉRMICO VIVIENDA RX <sup>3</sup> 2P 6KA 32A	86,58 €
419939	2	MAGNETOTÉRMICO VIVIENDA RX <sup>3</sup> 2P 6KA 40A	112,75 €



MAGNETOTÉRMICO



DIFERENCIAL

#### DIFERENCIALES RX<sup>3</sup>

Código	Polos	Descripción	Precio
402056	2	DIFERENCIAL VIVIENDA 2P 25A 30mA LEXIC	105,23 €
402057	2	DIFERENCIAL VIVIENDA 2P 40A 30mA LEXIC	108,48 €

### INDUSTRIAL

#### MAGNETOTÉRMICOS TX<sup>3</sup>

Código	Polos	Descripción	Precio
403575	1P	MAGNETOTÉRMICO TX <sup>3</sup> 6KA-C 1P 10A	16,74 €
403576	1P	MAGNETOTÉRMICO TX <sup>3</sup> 6KA-C 1P 16A	17,04 €
403577	1P	MAGNETOTÉRMICO TX <sup>3</sup> 6KA-C 1P 20A	17,64 €
403578	1P	MAGNETOTÉRMICO TX <sup>3</sup> 6KA-C 1P 25A	18,00 €
403579	1P	MAGNETOTÉRMICO TX <sup>3</sup> 6KA-C 1P 32A	38,62 €
403580	1P	MAGNETOTÉRMICO TX <sup>3</sup> 6KA-C 1P 40A	48,52 €
403584	1P+N	MAGNETOTÉRMICO TX <sup>3</sup> 6KA-C 1P+N 6A	69,85 €
403585	1P+N	MAGNETOTÉRMICO TX <sup>3</sup> 6KA-C 1P+N 10A	28,86 €
403586	1P+N	MAGNETOTÉRMICO TX <sup>3</sup> 6KA-C 1P+N 16A	29,40 €
403587	1P+N	MAGNETOTÉRMICO TX <sup>3</sup> 6KA-C 1P+N 20A	30,09 €
403588	1P+N	MAGNETOTÉRMICO TX <sup>3</sup> 6KA-C 1P+N 25A	30,83 €
403589	1P+N	MAGNETOTÉRMICO TX <sup>3</sup> 6KA-C 1P+N 32A	68,26 €
403590	1P+N	MAGNETOTÉRMICO TX <sup>3</sup> 6KA-C 1P+N 40A	91,78 €
403605	2	MAGNETOTÉRMICO TX <sup>3</sup> 6KA-C 2P 10A	38,27 €
403606	2	MAGNETOTÉRMICO TX <sup>3</sup> 6KA-C 2P 16A	38,85 €
403607	2	MAGNETOTÉRMICO TX <sup>3</sup> 6KA-C 2P 20A	40,10 €
403608	2	MAGNETOTÉRMICO TX <sup>3</sup> 6KA-C 2P 25A	40,63 €
403609	2	MAGNETOTÉRMICO TX <sup>3</sup> 6KA-C 2P 32A	77,74 €
403610	2	MAGNETOTÉRMICO TX <sup>3</sup> 6KA-C 2P 40A	101,09 €
403615	3	MAGNETOTÉRMICO TX <sup>3</sup> 6KA-C 3P 10A	109,81 €
403617	3	MAGNETOTÉRMICO TX <sup>3</sup> 6KA-C 3P 20A	115,22 €
403618	3	MAGNETOTÉRMICO TX <sup>3</sup> 6KA-C 3P 25A	117,45 €
403619	3	MAGNETOTÉRMICO TX <sup>3</sup> 6KA-C 3P 32A	124,49 €
403625	4	MAGNETOTÉRMICO TX <sup>3</sup> 6KA-C 4P 10A	155,37 €
403626	4	MAGNETOTÉRMICO TX <sup>3</sup> 6KA-C 4P 16A	157,14 €
403627	4	MAGNETOTÉRMICO TX <sup>3</sup> 6KA-C 4P 20A	161,59 €
403628	4	MAGNETOTÉRMICO TX <sup>3</sup> 6KA-C 4P 25A	167,57 €
403629	4	MAGNETOTÉRMICO TX <sup>3</sup> 6KA-C 4P 32A	174,78 €
403630	4	MAGNETOTÉRMICO TX <sup>3</sup> 6KA-C 4P 40A	207,39 €
409362	4	MAGNETOTÉRMICO DX <sup>3</sup> 10/16KA-C 4P 80A	597,48 €
409363	4	MAGNETOTÉRMICO DX <sup>3</sup> 10/16KA-C 4P 100A	629,20 €
409364	4	MAGNETOTÉRMICO DX <sup>3</sup> 10/16KA-C 4P 125A	661,83 €



TX<sup>3</sup>



TX<sup>3</sup>

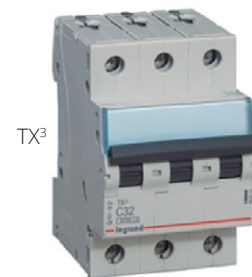

TX<sup>3</sup>



TX<sup>3</sup>



DX<sup>3</sup>

## DIFERENCIALES

BLOQUE DIFERENCIAL DX<sup>3</sup>

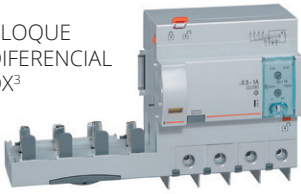

DIFERENCIAL TX<sup>3</sup>



**BRAZO MOTORIZADO**

Se montan a la izquierda de los magnetotérmicos, magnetotérmicos diferenciales, interruptores diferenciales e interruptores seccionadores de disparo DX<sup>3</sup>.

MAGNETOTERMICO



### DIFERENCIAL TX<sup>3</sup> TERCIARIO

Código	Polos	Descripción	Precio
403032	2	DIFERENCIAL TX <sup>3</sup> 2P 25 A 30mA AC	106,64 €
403033	2	DIFERENCIAL TX <sup>3</sup> 2P 40 A 30mA AC	108,36 €
403004	4	DIFERENCIAL TX <sup>3</sup> 4P 25 A 30mA AC	406,10 €
403005	4	DIFERENCIAL TX <sup>3</sup> 4P 40 A 30mA AC	422,14 €

### BLOQUE DIFERENCIAL DX<sup>3</sup> INDUSTRIAL

Código	Polos	Descripción	Precio
410628	4	BLOQUES DIFERENCIALES ADAPTABLES DX <sup>3</sup> 4P 125 A - 300mA AC	481,34 €
410644	4	BLOQUES DIFERENCIALES ADAPTABLES DX <sup>3</sup> 4P 125 A - HPI REGULABLES 300/1000mA AC	981,89 €

### MAGNETOTÉRMICO DX<sup>3</sup> TERCIARIO

Código	Descripción	Precio
407724	MAGNETOTÉRMICO 1 MÓDULO DX <sup>3</sup> 6/10KA-C P+N 6A	67,08 €
407726	MAGNETOTÉRMICO 1 MÓDULO DX <sup>3</sup> 6/10KA-C P+N 10A	62,37 €
407728	MAGNETOTÉRMICO 1 MÓDULO DX <sup>3</sup> 6/10KA-C P+N 16A	63,58 €
407729	MAGNETOTÉRMICO 1 MÓDULO DX <sup>3</sup> 6/10KA-C P+N 20A	65,49 €
407730	MAGNETOTÉRMICO 1 MÓDULO DX <sup>3</sup> 6/10KA-C P+N 25A	66,63 €
407731	MAGNETOTÉRMICO 1 MÓDULO DX <sup>3</sup> 6/10KA-C P+N 32A	69,66 €
407732	MAGNETOTÉRMICO 1 MÓDULO DX <sup>3</sup> 6/10KA-C P+N 40A	89,88 €

### ACCESORIO BRAZO MOTORIZADO DX<sup>3</sup>

Código	Descripción	Precio
406295	BRAZO MOTORIZADO DX <sup>3</sup> RECONEXIÓN	604,96 €

## GUARDAMOTORES

### GUARDAMOTORES MPX<sup>3</sup>



MPX<sup>3</sup>  
GUARDAMOTOR

MPX<sup>3</sup> 32S  
GUARDAMOTOR MAGNETOTÉRMICO

Descripción	Código	Rango de ajuste	Precio
	417300	0,1-0,16A	105,11 €
	417301	0,16-0,25A	105,11 €
	417302	0,25-0,4A	104,54 €
	417303	0,4-0,63A	107,91 €
	417304	0,63-1,0A	116,33 €
	417305	1,0-1,6A	116,33 €
	417306	1,6-2,5A	116,33 €
	417307	2,5-4,0A	116,33 €
	417308	4-6A	116,33 €
	417309	5-8A	116,33 €
	417310	6-10A	133,88 €
	417311	9-13A	136,40 €
	417312	11-17A	139,41 €
	417313	14-22A	151,50 €
	417314	18-26A	170,73 €
	417315	22-32A	208,10 €

### AUXILIARES Y ACCESORIOS GUARDAMOTORES MPX<sup>3</sup>



Código	Descripción	Precio
417400	CONTACTOS AUXILIARES MPX <sup>3</sup> - INTALACIÓN LATERAL 1NA+1NC	20,17 €
417401	CONTACTOS AUXILIARES MPX <sup>3</sup> - INTALACIÓN LATERAL 2NA	21,11 €
417402	CONTACTOS AUXILIARES MPX <sup>3</sup> - INTALACIÓN LATERAL 2NC	21,11 €
417406	CONTACTOS SEÑAL DE DEFECTO - GUARDAMOTOR MPX <sup>3</sup> 32S/32H/32MA - 1 NA + 1 NC	34,29 €
417408	CONTACTOS SEÑAL DE DEFECTO - GUARDAMOTOR MPX <sup>3</sup> 63H/100H - 1 NA + 1 NC	34,29 €
417412	BOBINA DE EMISIÓN DE CORRIENTE - GUARDAMOTOR MPX <sup>3</sup> - 220 - 230 V - 50 Hz	53,47 €
417413	BOBINA DE EMISIÓN DE CORRIENTE - GUARDAMOTOR MPX <sup>3</sup> - 380 - 400 V - 50 Hz	53,47 €
417422	BOBINA DE MÍNIMA TENSIÓN - GUARDAMOTOR MPX <sup>3</sup> - 220 - 230 V - 50 Hz	50,08 €
417423	BOBINA DE MÍNIMA TENSIÓN - GUARDAMOTOR MPX <sup>3</sup> - 380 - 400 V - 50 Hz	50,08 €
417481	CAJA SUPERFICIE PARA GUARDAMOTOR MPX <sup>3</sup> IP65 - Con mando giratorio negro.	33,62 €

**CONTACTORES**
**CONTACTORES CX<sup>3</sup>**

Código	Descripción	Tipo contacto	Precio
412521	CONTACTOR CON BOBINA 230V CX <sup>3</sup> 2P 16A 230V 1 MÓDULO NA+NC	NA+NC	94,48 €
412523	CONTACTOR CON BOBINA 230V CX <sup>3</sup> 2P 25A 230V 1 MÓDULO 2NC	2NC	80,42 €
412524	CONTACTOR CON BOBINA 230V CX <sup>3</sup> 2P 25A 230V 1 MÓDULO 2NA	2NA	101,37 €
412533	CONTACTOR CON BOBINA 230V CX <sup>3</sup> 4P 25A 230V 2 MÓDULOS 2NC+ 2NA	2NC+ 2NA	114,26 €
412535	CONTACTOR CON BOBINA 230V CX <sup>3</sup> 4P 25A 230V 2 MÓDULOS 4NA	4NA	106,80 €
412536	CONTACTOR CON BOBINA 230V CX <sup>3</sup> 4P 25A 230V 2 MÓDULOS 4NC	4NC	122,45 €
412541	CONTACTOR CON BOBINA 230V CX <sup>3</sup> 4P 63A 230V 3 MÓDULOS 4NA	4NA	213,61 €
412545	CONTACTOR CON BOBINA 230V CX <sup>3</sup> 2P 40A 230V 2 MÓDULOS 2NA	2NA	131,95 €
412553	CONTACTOR CON BOBINA 230V CX <sup>3</sup> 4P 40A 230V 3 MÓDULOS 4NA	4NA	197,83 €

 CONTACTOR CX<sup>3</sup>
**CONTACTORES Y ACCESORIOS CTX<sup>3</sup>**

Código	Descripción	Tipo contacto	Precio
416086	CONTACTORES TRIPOLARES CTX <sup>3</sup> 3P 22 - 9A 230 V	1 NA + 1 NC	62,95 €
416096	CONTACTORES TRIPOLARES CTX <sup>3</sup> 3P 22-12A 230 V	1 NA + 1 NC	69,30 €
416106	CONTACTORES TRIPOLARES CTX <sup>3</sup> 3P 18A 230 V	1 NA + 1 NC	94,43 €
416116	CONTACTORES TRIPOLARES CTX <sup>3</sup> 3P 22-22A 230 V	1 NA + 1 NC	128,93 €
416126	CONTACTORES TRIPOLARES CTX <sup>3</sup> 3P 40-32A 230 V	2 NA + 2 NC	185,09 €
416136	CONTACTORES TRIPOLARES CTX <sup>3</sup> 3P 40-40A 230 V	2 NA + 2 NC	212,84 €
416156	CONTACTORES TRIPOLARES CTX <sup>3</sup> 3P 64-50A 230 V	2 NA + 2 NC	239,25 €
416176	CONTACTORES TRIPOLARES CTX <sup>3</sup> 3P 65-65A 230 V	2 NA + 2 NC	283,35 €
416216	CONTACTORES TRIPOLARES CTX <sup>3</sup> 3P 85A 230 V	2 NA + 2 NC	641,51 €
416850	CONTACTO AUXILIAR CTX <sup>3</sup> MONTAJE FRONTAL PARA CTX <sup>3</sup> 22/40/65	1 NA + 1 NC	14,86 €
416851	CONTACTO AUXILIAR CTX <sup>3</sup> MONTAJE FRONTAL PARA CTX <sup>3</sup> 22/40/65	2 NA	14,86 €
416853	CONTACTO AUXILIAR CTX <sup>3</sup> MONTAJE FRONTAL PARA CTX <sup>3</sup> 22/40/65	4 NA	25,00 €
416854	CONTACTO AUXILIAR CTX <sup>3</sup> MONTAJE FRONTAL PARA CTX <sup>3</sup> 22/40/65	3 NA + 1 NC	25,00 €
416855	CONTACTO AUXILIAR CTX <sup>3</sup> MONTAJE FRONTAL PARA CTX <sup>3</sup> 22/40/65	2 NA + 2 NC	25,00 €

 CONTACTOR CTX<sup>3</sup>

CONTACTO AUXILIAR

# > calefon.es

TUS SOLUCIONES, NUESTRA PRIORIDAD

## TÉRMICOS Y DIFERENCIALES



INTERRUPTOR DIFERENCIAL SERIE MN



INTERRUPTOR AUTOMÁTICO MAGNETOTÉRMICO SERIE MN



INTERRUPTOR AUTOMÁTICO MAGNETOTÉRMICO SERIE MN 1 MÓDULO

### INTERRUPTOR AUTOMÁTICO Y DIFERENCIAL SERIE MN

### VIVIENDA

Descripción	Código	Corriente asignada nominal	Polos	Precio
INTERRUPTOR DIFERENCIAL MN 30mA	CD748V	40A	2P	90,14 €
INTERRUPTOR AUTOMÁTICO MAGNETOTÉRMICO SERIE MN CURVA C 6KA	MN510V	10A	1P+N	26,76 €
	MN516V	16A	1P+N	27,27 €
	MN520V	20A	1P+N	28,01 €
	MN525V	25A	1P+N	28,47 €
	MN540V	40A	1P+N	85,06 €
INTERRUPTOR AUTOMÁTICO MAGNETOTÉRMICO SERIE MN CURVA C 6KA - 1 MÓDULO	MN910V	10A	1P+N	59,36 €
	MN916V	16A	1P+N	60,42 €
	MN920V	20A	1P+N	62,27 €
	MN925V	25A	1P+N	63,38 €



INTERRUPTOR DIFERENCIAL TIPO AC



INTERRUPTOR DIFERENCIAL TIPO A SUPERINMUNIZADO



INTERRUPTOR AUTOMÁTICO DIFERENCIAL COMBINADO

### INTERRUPTOR DIFERENCIAL

### INDUSTRIAL

Descripción	Sensibilidad	Código	Corriente asignada nominal	Polos	Precio
INTERRUPTOR DIFERENCIAL TIPO AC	30mA	CDC728M	25A	2P	94,25 €
		CDC748M	40A	2P	94,25 €
		CDC263M	63A	2P	645,94 €
		CDC425M	25A	4P	457,36 €
		CDC440M	40A	4P	474,78 €
		CDC463M	63A	4P	1.031,23 €
	300mA	CFC225M	25A	2P	252,88 €
		CFC240M	40A	2P	253,25 €
		CFC263M	63A	2P	449,39 €
		CFC425M	25A	4P	387,92 €
		CFC440M	40A	4P	399,87 €
		CFC463M	63A	4P	526,82 €
SELECTIVO - 300mA	CPC440M	40A	4P	701,95 €	
	CPC463M	63A	4P	799,69 €	
INTERRUPTOR AUTOMÁTICO Y DIFERENCIAL COMBINADO TIPO AC CURVA C 6KA	10mA	ACC916M	16A	1P+N	441,90 €
INTERRUPTOR DIFERENCIAL TIPO A SUPERINMUNIZADO	30mA	CDH225M	25A	2P	387,75 €
		CDH240M	40A	2P	399,30 €
		CDH263M	63A	2P	797,46 €
		SELECTIVO - 300mA	CPH240M	40A	2P



## TÉRMICOS Y DIFERENCIALES INDUSTRIAL

### INTERRUPTOR AUTOMÁTICO

Descripción	Código	Corriente asignada nominal	Polos	Precio
INTERRUPTOR AUTOMÁTICO MAGNETOTÉRMICO <b>SERIE ML</b> Curva C - 6KA	MLU510	10A	1P+N	63,81 €
	MLU516	16A	1P+N	65,02 €
	MLU520	20A	1P+N	66,63 €
	MLU525	25A	1P+N	68,26 €
INTERRUPTOR AUTOMÁTICO MAGNETOTÉRMICO <b>SERIE MU</b> Curva C - 6KA	MUN250A	50A	2P	195,52 €
	MUN263A	63A	2P	203,84 €
	MUN506A	6A	1P+N	68,74 €
	MUN510A	10A	1P+N	28,23 €
	MUN516A	16A	1P+N	28,77 €
	MUN520A	20A	1P+N	29,55 €
	MUN525A	25A	1P+N	30,19 €
	MUN532A	32A	1P+N	66,93 €
	MUN540A	40A	1P+N	92,38 €
	MUN610A	10A	3P+N	152,52 €
	MUN616A	16A	3P+N	155,04 €
	MUN620A	20A	3P+N	159,01 €
	MUN625A	25A	3P+N	163,53 €
	MUN632A	32A	3P+N	171,59 €
MUN640A	40A	3P+N	202,95 €	
MUN650A	50A	3P+N	433,44 €	
MUN663A	63A	3P+N	459,83 €	
INTERRUPTOR AUTOMÁTICO MAGNETOTÉRMICO <b>SERIE HM</b> CURVA C - 10KA	HMF480	80A	4P	608,49 €
	HMF490	100A	4P	636,49 €
	HMF499	125A	4P	668,05 €



INTERRUPTOR AUTOMÁTICO  
MAGNETOTÉRMICO  
SERIE ML



INTERRUPTOR AUTOMÁTICO  
MAGNETOTÉRMICO  
SERIE MU

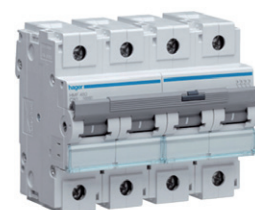

INTERRUPTOR AUTOMÁTICO  
MAGNETOTÉRMICO  
SERIE HM

### BLOQUE DIFERENCIAL

- PARA INTERRUPTOR AUTOMÁTICO MAGNETOTÉRMICO HAGER SERIE HM

Código	Descripción	Corriente asignada nominal	Polos	Precio
BDC480E	BLOQUE DIFERENCIAL TIPO-AC - 30 mA - 80-100-125A	125 A	4P	586,53 €
BFC480E	BLOQUE DIFERENCIAL TIPO-AC - 300 mA - 80-100-125A	125 A	4P	505,48 €
BTC480E	BLOQUE DIFERENCIAL TIPO-AC - 80-100-125A SENSIBILIDAD REGULABLE 300-500-1000 mA	125 A	4P	957,46 €

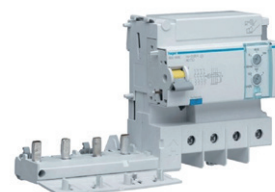

BLOQUE DIFERENCIAL

### AUXILIARES PARA INTERRUPTORES AUTOMÁTICOS SERIES M - N - HM - ML

Código	Descripción	Precio
MZ201	CONTACTO AUXILIAR PARA INTERRUPTORES AUTOMÁTICOS (SERIES M - N - HM - ML) 1NA+1NC - 5A - 230V	70,51 €
MZ203	BOBINA DE EMISIÓN PARA INTERRUPTORES AUTOMÁTICOS SERIES 230-415V	118,26 €
MZ206	BOBINA DE MÍNIMA TENSIÓN 230V	129,05 €

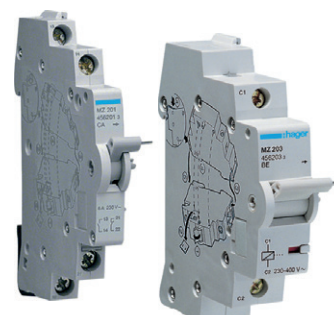

CONTACTO AUXILIAR

INTERRUPTOR DIFERENCIAL

# POTENCIA, MANDO Y SEÑALIZACIÓN

## CONTACTORES

- PARA EL MANDO DE CIRCUITOS DE CALEFACCIÓN, ILUMINACIÓN, VENTILACIÓN...



CONTACTOR

Código	Descripción	Precio
ESC225	CONTACTOR 25A 2NA 230V	81,90 €
ESC226	CONTACTOR 25A 2NC 230V	95,96 €
ESC240	CONTACTOR 40A 2NA 230V	119,32 €
ESC325	CONTACTOR 25A 3NA 230V	99,07 €
ESC340	CONTACTOR 40A 3NA 230V	153,75 €
ESC425	CONTACTOR 25A 4NA 230V	106,02 €
ESC440	CONTACTOR 40A 4NA 230V	182,52 €



CONMUTADOR UNIPOLAR

## CONMUTADOR UNIPOLAR 3 POSICIONES

Código	Descripción	Precio
SFT125	CONMUTADOR MODULAR 1P-25A-COMÚN ARRIBA- I-0-II	37,59 €
SFT225	CONMUTADOR MODULAR 2P-25A-COMÚN ARRIBA- I-0-II	87,87 €



TOMA SCHUKO

## TOMA DE CORRIENTE 10/16A

Código	Descripción	Precio
SN016P	TOMA DE CORRIENTE SCHUKO 10/16A, 2P+T, 230V	25,40 €



PILOTOS LED

## PILOTOS LED 230V AC

Código	Descripción	Precio
SVN121	PILOTO COLOR VERDE 230V, 0,9W MÁX	34,51 €
SVN122	PILOTO COLOR ROJO 230V, 0,9W MÁX	34,51 €



INTERRUPTOR

PULSADOR

## INTERRUPTOR MODULAR CON INDICADOR

Código	Descripción	Precio
SBN125	INTERRUPTOR MODULAR, 1 POLO, 25A	23,95 €
SBN232	INTERRUPTOR MODULAR CORTE SB 2 POLOS 32A	39,95 €
SBN425	INTERRUPTOR MODULAR CORTE SB 4 POLOS 25A	72,47 €
SBN432	INTERRUPTOR MODULAR CORTE SB 4 POLOS 32A	77,17 €

## PULSADOR

Código	Descripción	Precio
SVN311	PULSADOR 1NA, 16A, 250V	33,93 €

## TELERRUPTOR

Código	Descripción	Precio
EPN510	TELERRUPTOR 230V 16A 1NA	59,50 €



TELERRUPTOR

CONTADOR ENERGÍA

## CONTADOR DE ENERGIA

Código	Descripción	Precio
EC050	CONTADOR DE ENERGÍA MONOFÁSICO 230V 50/60Hz - 32A - MEDIDA DIRECTA 1P+N	108,71 €
EC350	CONTADOR DE ENERGÍA TRIFÁSICO 230V 50/60Hz - 63A - MEDIDA DIRECTA 3P+N	516,33 €

// Hasta fin de existencias

## TÉRMICOS Y DIFERENCIALES

### RESIDENCIAL, TERCIARIO E INDUSTRIAL INTERRUPTORES DIFERENCIALES

Descripción	Código	Corriente asignada nominal	Polos	Precio
INTERRUPTOR DIFERENCIAL CLASE AC <b>10kA - 30mA</b>	RV31AC42530	25A	4	200,00 €
	RV31AC44030	40A	4	208,00 €
	RV31AC26330	63A	2	229,00 €
	RV31AC46330	63A	4	403,00 €
INTERRUPTOR DIFERENCIAL CLASE AC <b>10kA - 300mA</b>	RV31AC225300	25A	2	118,00 €
	RV31AC240300	40A	2	129,00 €
	RV31AC425300	25A	4	175,00 €
	RV31AC440300	40A	4	184,00 €
	RV31AC463300	63A	4	299,00 €
	RV31AC4100300	100A	4	490,00 €



### TERCIARIO E INDUSTRIAL INTERRUPTORES DIFERENCIALES SUPERINMUNIZADOS

Descripción	Código	Corriente asignada nominal	Polos	Precio
DIFERENCIAL SUPERINMUNIZADO CLASE A <b>10kA - 30mA</b>	RV31A22530	25A	2	120,00 €
	RV31A24030	40A	2	133,00 €
	RV31A42530	25A	4	272,00 €
	RV31A44030	40A	4	282,00 €
DIFERENCIAL SUPERINMUNIZADO CLASE A <b>10kA - 300mA</b>	RV31A225300	25A	2	199,00 €
	RV31A240300	40A	2	217,00 €
	RV31A425300	25A	4	227,00 €
	RV31A440300	40A	4	250,00 €
DIFERENCIAL SUPERINMUNIZADO <b>SELECTIVO</b> CLASE A <b>10kA - 300mA</b>	RV31AS263300	63A	2	432,00 €
	RV31AS463300	63A	4	492,00 €



### RESIDENCIAL INTERRUPTORES DIFERENCIALES

Descripción	Código	Corriente asignada nominal	Polos	Precio
DIFERENCIAL CLASE AC <b>10kA - 30mA</b>	RV31AC22530E	25A	2	44,00 €
	RV31AC24030E	40A	2	44,00 €



### RECONECTADORES AUTOMÁTICOS

Código	Descripción	Pala	Precio
RV3141RA	RECONECTADOR AUTOMÁTICO 1 MÓDULO 18mm	PALA CORTA	234,00 €
RV3142RA	RECONECTADOR AUTOMÁTICO 2 MÓDULOS 36mm	PALA CORTA C/LED	315,00 €
RV3142RAL	RECONECTADOR AUTOMÁTICO 2 MÓDULOS 36mm	PALA LARGA C/LED	315,00 €



## INTERRUPTORES MAGNETOTÉRMICOS

### RESIDENCIAL, TERCIARIO E INDUSTRIAL INTERRUPTORES AUTOMÁTICOS DPN - 1 MÓDULO



Código	Descripción	Polos	Precio
RV301NC06	INTERRUPTOR DPN 6A CURVA C 6kA	1P+N	21,00 €
RV301NC10	INTERRUPTOR DPN 10A CURVA C 6kA	1P+N	21,00 €
RV301NC16	INTERRUPTOR DPN 16A CURVA C 6kA	1P+N	21,00 €
RV301NC20	INTERRUPTOR DPN 20A CURVA C 6kA	1P+N	21,00 €
RV301NC25	INTERRUPTOR DPN 25A CURVA C 6kA	1P+N	21,00 €
RV301NC32	INTERRUPTOR DPN 32A CURVA C 6kA	1P+N	23,00 €

### TERCIARIO E INDUSTRIAL

#### INTERRUPTORES AUTOMÁTICOS - 2 MÓDULOS



Código	Descripción	Polos	Precio
RV30BC1N10	MAGNETOTÉRMICO 10A CURVA C 6kA	1P+N	21,00 €
RV30BC1N16	MAGNETOTÉRMICO 16A CURVA C 6kA	1P+N	21,00 €
RV30BC1N20	MAGNETOTÉRMICO 20A CURVA C 6kA	1P+N	21,00 €
RV30BC1N25	MAGNETOTÉRMICO 25A CURVA C 6kA	1P+N	21,00 €
RV30BC1N32	MAGNETOTÉRMICO 32A CURVA C 6kA	1P+N	21,00 €
RV30BC1N40	MAGNETOTÉRMICO 40A CURVA C 6kA	1P+N	33,00 €
RV30BC1N63	MAGNETOTÉRMICO 63A CURVA C 6kA	1P+N	38,00 €

#### INTERRUPTORES AUTOMÁTICOS - 1 MÓDULO POR POLO (18mm)



Código	Descripción	Polos	Precio
RV30BC210	MAGNETOTÉRMICO 10A CURVA C 6kA	2	29,00 €
RV30BC216	MAGNETOTÉRMICO 16A CURVA C 6kA	2	29,00 €
RV30BC220	MAGNETOTÉRMICO 20A CURVA C 6kA	2	29,00 €
RV30BC225	MAGNETOTÉRMICO 25A CURVA C 6kA	2	29,00 €
RV30BC232	MAGNETOTÉRMICO 32A CURVA C 6kA	2	29,00 €
RV30BC240	MAGNETOTÉRMICO 40A CURVA C 6kA	2	46,00 €
RV30BC250	MAGNETOTÉRMICO 50A CURVA C 6kA	2	50,00 €
RV30BC263	MAGNETOTÉRMICO 63A CURVA C 6kA	2	53,00 €



RV30NC310	MAGNETOTÉRMICO 10A CURVA C 6kA	3	63,00 €
RV30NC316	MAGNETOTÉRMICO 16A CURVA C 6kA	3	63,00 €
RV30NC320	MAGNETOTÉRMICO 20A CURVA C 6kA	3	63,00 €
RV30NC325	MAGNETOTÉRMICO 25A CURVA C 6kA	3	63,00 €
RV30NC332	MAGNETOTÉRMICO 32A CURVA C 6kA	3	63,00 €
RV30NC340	MAGNETOTÉRMICO 40A CURVA C 6kA	3	99,00 €
RV30NC350	MAGNETOTÉRMICO 50A CURVA C 6kA	3	111,00 €
RV30NC363	MAGNETOTÉRMICO 63A CURVA C 6kA	3	117,00 €



RV30NC410	MAGNETOTÉRMICO 10A CURVA C 6kA	4	85,00 €
RV30NC416	MAGNETOTÉRMICO 16A CURVA C 6kA	4	85,00 €
RV30NC420	MAGNETOTÉRMICO 20A CURVA C 6kA	4	85,00 €
RV30NC425	MAGNETOTÉRMICO 25A CURVA C 6kA	4	85,00 €
RV30NC432	MAGNETOTÉRMICO 32A CURVA C 6kA	4	85,00 €
RV30NC440	MAGNETOTÉRMICO 40A CURVA C 6kA	4	129,00 €
RV30NC450	MAGNETOTÉRMICO 50A CURVA C 6kA	4	148,00 €
RV30NC463	MAGNETOTÉRMICO 63A CURVA C 6kA	4	155,00 €

RV30ND440	MAGNETOTÉRMICO 40A CURVA D 6kA	4	156,00 €
RV30ND450	MAGNETOTÉRMICO 50A CURVA D 6kA	4	178,00 €



## INTERRUPTORES MAGNETOTÉRMICOS

### TERCIARIO E INDUSTRIAL

#### INTERRUPTORES AUTOMÁTICOS - 1,5 MÓDULOS POR POLO (27 MM) SEÑALIZACIÓN LOCAL DE DEFECTO

Código	Descripción	Polos	Precio
RV303HC480	MAGNETOTÉRMICO 80A CURVA C 10kA	4	275,00 €
RV303HC4100	MAGNETOTÉRMICO 100A CURVA C 10kA	4	300,00 €
RV303HC4125	MAGNETOTÉRMICO 125A CURVA C 10kA	4	348,00 €



#### ACCESORIOS PARA SERIE RV30

Código	Descripción	Precio
RV30ACCS3B	BOBINA EMISION 230VAC 10kA - DERECHA	40,00 €
RV30ACCF3	CONTACTO AUXILIAR 1NOC. 230VAC. 6A 10KA - IZQUIERDA	25,00 €
RV30ACCS3D	CONTACTO DE ALARMA (SEÑALIZACIÓN DE DISPARO) 230VAC. 6A 10KA - IZQUIERDA	38,00 €



## CONTACTORES MODULARES

### TERCIARIO E INDUSTRIAL

#### CONTACTORES MODULARES

Código	Descripción	Polos	Tipo de Contactos	Precio
RV3212025230	CONTACTOR MODULAR 1 MÓDULO 25A 230V	2	2NO	38,00 €
RV3220263230	CONTACTOR MODULAR 2 MÓDULOS 63A 230V	2	2NC	60,00 €
RV3234040230	CONTACTOR MODULAR 3 MÓDULOS 40A 230V	4	4NO	121,00 €
RV3234063230	CONTACTOR MODULAR 3 MÓDULOS 63A 230V	4	4NO	121,00 €
RV3232263230	CONTACTOR MODULAR 3 MÓDULOS 63A 230V	4	2NO+2NC	121,00 €



## AUXILIARES MODULARES

#### TOMA DE CORRIENTE SCHUKO MODULAR

Código	Descripción	Precio
RV33	BASE SCHUKO MODULAR 16A 250VAC, 50/60Hz 2,5 MÓDULOS DIN	16,00 €



#### INTERRUPTOR HORARIO

Código	Descripción	Rango de tiempo	Unidad mínima de tiempo	Tipo de contacto	Reserva	Precio
1ROM1DR	HORARIO ANALÓGICO-DIARIO	24H	15M	1NO (16A)	100 HS	76,50 €



#### TEMPORIZADOR ELECTRÓNICO MODULAR

Código	Descripción	Precio
TM10	TEMPORIZADOR MULTIFUNCIÓN ELECTRÓNICO MODULAR 10 FUNCIONES.	76,20 €

## PROTECCIÓN CONTRA SOBRETENSIONES

### PERMANENTE TRIFÁSICAS



- Rearme manual
- Indicación de estado mecánica
- Dimensiones: 7 módulos (126 mm)
- Posibilidad de hacerlo Auto-Rearmable

Código	Descripción	Polos	Precio
IGA06P2P25EN	PROTECTOR SOBRETENSIÓN PERMANENTE - IGA 2P 25A 6KA	2P	123,80 €
IGA06P4P25EN	PROTECTOR SOBRETENSIÓN PERMANENTE - IGA 4P 25A 6KA	4P	381,70 €

## PROTECCIONES DE MOTOR

### RELÉS TÉRMICOS PARA CONTACTORES RV40N

- Bimetálico con compensación de temperatura
- Test, Parada y Reset manual/automático



Código	Descripción	Precio
RV41A22P63	RELÉ TÉRMICO 3P RV41 A 22 0,4 - 0,63A	43,00 €
RV41A221P	RELÉ TÉRMICO 3P RV41 A 22 1,0 - 1,6A	43,00 €
RV41A221P6	RELÉ TÉRMICO 3P RV41 A 22 1,0 - 1,6A	43,00 €
RV41A222P5	RELÉ TÉRMICO 3P RV41 A 22 1,6 - 2,5A	43,00 €
RV41A224P	RELÉ TÉRMICO 3P RV41 A 22 2,5 - 4A	43,00 €
RV41A226P	RELÉ TÉRMICO 3P RV41 A 22 4 - 6A	43,00 €
RV41A228P	RELÉ TÉRMICO 3P RV41 A 22 5 - 8A	43,00 €
RV41A2210P	RELÉ TÉRMICO 3P RV41 A 22 7 - 10A	43,00 €
RV41A2213P	RELÉ TÉRMICO 3P RV41 A 22 9 - 13A	43,00 €
RV41A2218P	RELÉ TÉRMICO 3P RV41 A 22 12 - 18A	43,00 €
RV41A4026P	RELÉ TÉRMICO 3P RV41 A 40 18 - 26A	56,00 €

## CONTACTORES Y PROTECCIONES DE MOTOR

### GUARDAMOTORES



Código	Descripción	Precio
RV420P16	GUARDAMOTOR RANGO 0,1 - 0,16A	76,00 €
RV420P63	GUARDAMOTOR RANGO 0,4 - 0,63A	76,00 €
RV4201P	GUARDAMOTOR RANGO 0,63 - 1,0A	68,00 €
RV4201P6	GUARDAMOTOR RANGO 1,0 - 1,6A	76,00 €
RV4202P5	GUARDAMOTOR RANGO 1,6 - 2,5A	76,00 €
RV4204P	GUARDAMOTOR RANGO 2,5 - 4A	68,00 €
RV4206P3	GUARDAMOTOR RANGO 4 - 6,3A	68,00 €
RV42010P	GUARDAMOTOR RANGO 6 - 10A	68,00 €
RV42014P	GUARDAMOTOR RANGO 9 - 14A	76,00 €
RV42018P	GUARDAMOTOR RANGO 13 - 18A	68,00 €
RV42023P	GUARDAMOTOR RANGO 17 - 23A	76,00 €
RV42025P	GUARDAMOTOR RANGO 20 - 25A	76,00 €
RV42032P	GUARDAMOTOR RANGO 24 - 32A	76,00 €
RV42140P	GUARDAMOTOR RANGO 25 - 40A	195,00 €
RV42163P	GUARDAMOTOR RANGO 40 - 63A	195,00 €
RV42180P	GUARDAMOTOR RANGO 56 - 80A	195,00 €

### ACCESORIOS PARA GUARDAMOTORES



CONTACTO BOBINA COFRE

Código	Descripción	Precio
RV420AE11	CONTACTO AUXILIAR FRONTAL SERIE RV420 1NO+1NC	29,00 €
RV420AN11	CONTACTO AUXILIAR LATERAL SERIE RV420 1NO+1NC	19,50 €
RV420AU2	BOBINA MÍNIMA TENSIÓN S. RV420 220-240 VAC 50/60Hz	50,00 €
RV420AU3	BOBINA MÍNIMA TENSIÓN S. RV420 380-415 VAC 50/60Hz	50,00 €
RV420B2	COFRE PLÁSTICO IP55 PARA SERIE RV420	72,00 €

## CONTACTORES Y PROTECCIONES DE MOTOR

### CONTACTORES TRIPOLARES

Código	Descripción	Precio
RV40N31211230	CONTACTOR AC 3P 12A 3NO/1NO+1NC 230V	43,00 €
RV40N31211400	CONTACTOR AC 3P 12A 3NO/1NO+1NC 400V	43,00 €
RV40N31811230	CONTACTOR AC 3P 18A 3NO/1NO+1NC 230V	49,00 €
RV40N31811400	CONTACTOR AC 3P 18A 3NO/1NO+1NC 400V	49,00 €
RV40AL9400	BOBINA PARA CONTACTOR 400V 12 - 40A	17,00 €



### ACCESORIOS CONTACTORES

Código	Descripción	Precio
RV40AU211	CONTACTO AUXILIAR FRONTAL 1NO+1NC	8,50 €
RV40AU422	CONTACTO AUXILIAR FRONTAL 2NO+2NC 4P 9 - 85A P/S. RV40N	16,00 €
RV40UT1F	TEMPORIZADOR NEUMÁTICO REPOSO FRONTAL 0,1 - . 30 Sg	45,00 €



### MINICONTACTORES CORRIENTE ALTERNA

Código	Descripción	Precio
RV40M30901230	MINICONTACTOR AC 3P 9A 3NO/1NC 230V	39,50 €
RV40M30910230	MINICONTACTOR AC 3P 9A 3NO/1NO 230V	39,50 €
RV40M31201230	MINICONTACTOR AC 3P 12A 3NO/1NC 230V	41,00 €
RV40M31210230	MINICONTACTOR AC 3P 12A 3NO/1NO 230V	41,00 €



## SEÑALIZACIÓN, DETECCIÓN Y CONTROL

### INTERRUPTORES DE POSICIÓN - FINALES DE CARRERA METÁLICOS

Código	Descripción	Precio
RHME8104	FINAL DE CARRERA 1NO+1NC (5A) PALANCA + ROLDANA	23,30 €
RHME8108	FINAL DE CARRERA 1NO+1NC (5A) PALANCA REGULABLE + ROLDANA	23,30 €
RHME8112	FINAL DE CARRERA 1NO+1NC (5A) PISTÓN + ROLDANA NORMAL	23,30 €



### RELÉS ENCHUFABLES ELECTROMAGNÉTICOS

Código	Descripción	Precio
RHHH54P12VDC	RELÉ ENCHUFABLE MINIATURA ECONÓMICO CORRIENTE CONTINUA 12VDC	8,40 €
RHHH54P24VDC	RELÉ ENCHUFABLE MINIATURA ECONÓMICO CORRIENTE CONTINUA 24VDC	8,40 €
RHHH54P24VAC	RELÉ ENCHUFABLE MINIATURA ECONÓMICO CORRIENTE ALTERNA 24VAC	8,40 €
RHHH54P220VAC	RELÉ ENCHUFABLE MINIATURA ECONÓMICO CORRIENTE ALTERNA 220VAC	8,40 €



### BASES PARA RELÉS ENCHUFABLES

Código	Descripción	Precio
RHRT704	BASE PARA RELÉ ENCHUFABLE MINIAUTURA DIN 35 MM	8,60 €



## SEÑALIZACIÓN, DETECCIÓN Y CONTROL



### MANDO Y SEÑALIZACIÓN



Código	Descripción	Precio
--------	-------------	--------

#### PULSADORES

RHA5BA42	PULSADOR C/RETORNO PLÁSTICO ø22mm RASANTE ROJO 1NC	7,55 €
RHA5BA21	PULSADOR C/RETORNO PLÁSTICO ø22mm RASANTE NEGRO 1NO	7,55 €
RHA5BA31	PULSADOR C/RETORNO PLÁSTICO ø22mm RASANTE VERDE 1NO	7,55 €
RHA5BA61	PULSADOR C/RETORNO PLÁSTICO ø22mm RASANTE AZUL 1NO	7,55 €
RHA8BA42	PULSADOR C/RETORNO METÁLICO ø22mm PASANTE ROJO 1NC.	10,30 €
RHA8BA21	PULSADOR C/RETORNO METÁLICO ø22mm RASANTE NEGRO 1NO	10,30 €
RHA8BA31	PULSADOR C/RETORNO METÁLICO ø22mm RASANTE VERDE 1NO	10,30 €
RHA5BL8325	PULSADOR DOBLE PLÁSTICO ø22mm VERDE RASANTE + ROJO RASANTE 1NO+1NC	22,40 €
RHA8BL8325	PULSADOR DOBLE METÁLICO ø22mm VERDE RASANTE + ROJO RASANTE 1NO+1NC	22,80 €
RHA5BS442	PULSADOR PARO DE EMERGENCIA PLÁSTICO ø22mm GIRAR DESENCLAVAR CABEZA ø30mm ROJO	13,65 €
RHA8BT42	PULSADOR PARO DE EMERGENCIA METÁLICO ø22mm PULSAR TIRAR CABEZA ø40mm ROJO	34,45 €

#### CAJA DE PULSADORES

RHA10J174	CAJA DE PULSADOR PARO DE EMERGENCIA GIRAR DESENCLAVAR CABEZA AMARILLA	19,20 €
RHHJ91G	CAJA DE PULSADORES SIN EQUIPAR IP65 GRIS 1 ELEMENTO	7,70 €
RHHJ92G	CAJA DE PULSADORES SIN EQUIPAR IP65 GRIS 2 ELEMENTOS	11,75 €

#### SELECTORES

RHA5BD21	SELECTOR PLÁSTICO ø22mm MANETA CORTA 2 POSICIONES 1NO	8,80 €
RHA5BD33	SELECTOR PLÁSTICO ø22mm MANETA CORTA 3 POSICIONES 2NO	11,75 €
RHA8BD21	SELECTOR METÁLICO ø22mm MANETA CORTA 2 POSICIONES 1NO	12,50 €
RHA8BD33	SELECTOR METÁLICO ø22mm MANERA CORTA 3 POSICIONES 2NO	15,45 €

#### INDICADORES LUMINOSOS

RHAD2222DG24	INDICADOR LUMINOSO LED PLÁSTICO ø22mm VERDE 24VAC/DC	7,05 €
RHAD2222DR24	INDICADOR LUMINOSO LED PLÁSTICO ø22mm ROJO 24VAC/DC	7,05 €
RHAD2222DY24	INDICADOR LUMINOSO LED PLÁSTICO ø22mm AMARILLO 24VAC/DC	7,05 €

#### ZUMBADOR

RHAD2222MK230	ZUMBADOR NEGRO 230VAC ø22mm 230 VAC	14,10 €
---------------	-------------------------------------	---------

#### ACCESORIOS

RHANO	BLOQUE DE CONTACTO AUXILIAR NO	3,05 €
RHANC	BLOQUE DE CONTACTO AUXILIAR NC	3,05 €
RHLA800EP16	ETIQUERA CIRCULAR EMERGENCY STOP ø60mm PARA SERIES 3SA5 Y 3SA8	3,50 €

#### BALIZA SEÑALIZACIÓN

Código	Descripción	Precio
RH70LLR230	BALIZA SEÑALIZACIÓN ROJA - Ø 70mm 230V SELECCIONABLE "FIJA, INTERMITENTE, FLASH Y ROTATIVA"	80,30 €
RH70A01	CUBIERTA DE BALIZA	27,00 €
RH70B01	BASE MONTAJE+SOPORTE P/BALIZA	50,30 €



## REPARTIDORES Y PEINES

### REPARTIDORES MODULARES Y DE POTENCIA

Código	Descripción	Precio
004883	REPARTIDOR MODULAR ASOCIABLE - 1P - 160 A - 13 CONEXIONES - 2 MÓDULOS	47,59 €

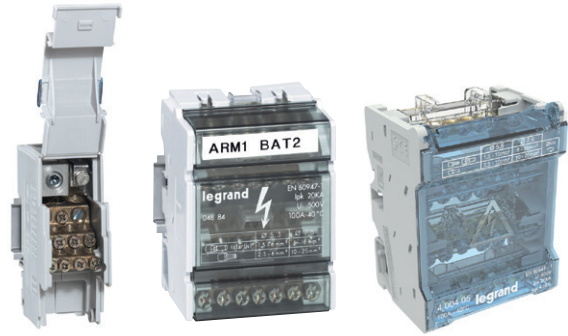

### REPARTIDORES MODULARES

Equipados con cuatro barras

Código	Descripción	Precio
004884	REPARTIDOR TETRAPOLAR 100A 4 MÓDULOS	41,02 €
004885	REPARTIDOR TETRAPOLAR 40A 6 MÓDULOS	47,91 €
004886	REPARTIDOR TETRAPOLAR 125A 6 MÓDULOS	56,01 €
004888	REPARTIDOR TETRAPOLAR 125A 8 MÓDULOS	73,63 €

### REPARTIDORES MODULARES

De barras escalonadas

Código	Descripción	Precio
400405	REPARTIDOR TETRAPOLAR 100A 4 MÓDULOS	34,49 €
400404	REPARTIDOR TETRAPOLAR 40A 6 MÓDULOS	36,49 €
400408	REPARTIDOR TETRAPOLAR 125A 6 MÓDULOS	47,80 €
400409	REPARTIDOR TETRAPOLAR 125A 8 MÓDULOS	56,69 €

// Hasta fin de existencias

### PEINES DE ALIMENTACIÓN ECO

Código	Descripción	Equipos conectables	Precio
Longitud 1 metro			
1000/10/1	Peine de alimentación universal unipolar	56	30,83 €
1000/10/2	Peine de alimentación universal bipolar	28	32,35 €
1000/16/4	Peine de alimentación universal tetrapolar	14	97,84 €
Longitud 1 fila			
210/10/1	Peine de alimentación universal unipolar	12	7,40 €
210/10/2	Peine de alimentación universal bipolar	6	8,61 €
210/16/4	Peine de alimentación universal tetrapolar	3	17,10 €

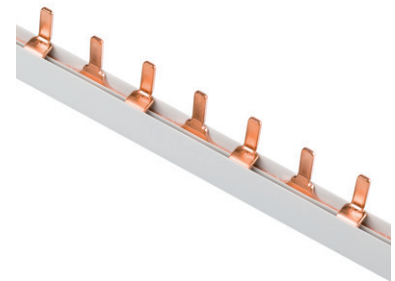

## LIMITADORES SOBRETENSIONES

### LIMITADOR DE SOBRETENSIONES TRANSITORIAS

Protección contra las sobretensiones transitorias de las redes 230/400 V- (50/60 Hz)

Código	Descripción	Polos	Precio
Con protección integrada contra las corrientes de sobrecarga y de cortocircuito. Protección de cuadro de abonados - Cartuchos enchufables e indicadores de estado. Para instalaciones residenciales de bajo riesgo (zonas urbanas, llanuras y montañas bajas).			
003951	Limitador de sobretensión- inst residenciales- autoprotegido	Tipo 2 2P	156,78 €
003953	Limitador de sobretensión- inst residenciales- autoprotegido	Tipo 2 4P	297,43 €

Protección del cuadro general de BT

Pequeñas instalaciones con pararrayos, instalaciones de potencia, etc.

412275	Limitador de sobretensión - protección CGBT - T1+T2 - limp 12,5 kA/polo	3P+N	616,84 €
--------	-------------------------------------------------------------------------	------	----------

Recomendados para la protección de cuadros de distribución eléctrica.

412245	Limitador de sobretensiones T2 - I <sub>max</sub> 40 kA/polo -320 VA - 4 módulos	3P+N	479,08 €
--------	----------------------------------------------------------------------------------	------	----------



### PROTECCIÓN CONTRA SOBRETENSIONES TRANSITORIA MONOFÁSICO RV342

Código	Descripción	Precio
RV342A4440	PROTECTOR SOBRETENSION TRANSITORIO TRIFÁSICA 4P C 20-40KA 440VAC/580VDC CAPACIDAD DE CONEXIÓN CABLE 35 mm <sup>2</sup> - 1 MÓDULO POR POLO (18 mm)	296,00 €
RV342A1NE230	PROTECTOR SOBRETENSION TRANSITORIO MONOFÁSICO 1P+N 15-30KA 275VAC/360VDC CAPACIDAD DE CONEXIÓN CABLE 16 mm <sup>2</sup> - 1 MÓDULO POR POLO (18 mm)	90,00 €



FUSIBLES CILÍNDRICOS DE CRISTAL - CURVA TIPO F



Código	Descripción	Precio
901201012	FUSIBLE CRISTAL 5x20 10A	0,20 €

// Hasta fin de existencias

FUSIBLES CILÍNDRICOS - CURVA TIPO gG



Código	Descripción	Precio
17828	FUSIBLE CILÍNDRICO 10x38 4A gG 500V AC	0,84 €
17829	FUSIBLE CILÍNDRICO 10x38 6A gG 500V AC	0,84 €
16176	FUSIBLE CILÍNDRICO 10x38 10A gG 500V AC C-I	0,92 €
16177	FUSIBLE CILÍNDRICO 10x38 16A gG 500V AC C-I	0,92 €
16178	FUSIBLE CILÍNDRICO 10x38 20A gG 500V AC C-I	0,92 €
16184	FUSIBLE CILÍNDRICO 14x51 25A gG 500V C-I	1,94 €
16179	FUSIBLE CILÍNDRICO 14x51 40A gG 500V C-I	1,94 €
16180	FUSIBLE CILÍNDRICO 22x58 40A gG 500V AC C-I	3,34 €
16181	FUSIBLE CILÍNDRICO 22x58 50A gG 500V AC C-I	3,34 €
16182	FUSIBLE CILÍNDRICO 22x58 63A gG 500V AC C-I	3,34 €
16183	FUSIBLE CILÍNDRICO 22x58 80A gG 500V AC C-I	3,34 €

FUSIBLES TIPO DO - CURVA TIPO gG



FUSIBLE DO2

FUSIBLE CUCHILLA

Código	Descripción	Precio
16172	FUSIBLE DO2 35A 400V	1,39 €
16188	FUSIBLE DO2 50A 400V	1,39 €
16189	FUSIBLE DO2 63A 400V	1,39 €

FUSIBLES DE CUCHILLAS NH 500V - CURVA TIPO gG-gL

Código	Descripción	Precio
19432	FUSIBLE CUCHILLA NH-00 50A 500V gG	6,80 €
19416	FUSIBLE CUCHILLA NH-00 63A 500V gG	6,80 €
19433	FUSIBLE CUCHILLA NH-00 80A 500V gG	6,80 €
19434	FUSIBLE CUCHILLA NH-00 100A 500V gG	6,80 €
19435	FUSIBLE CUCHILLA NH-00 125A 500V gG	6,93 €
19436	FUSIBLE CUCHILLA NH-00 160A 500V gG	6,93 €

BASES PORTAFUSIBLES



Código	Descripción	Precio
16197	BASE PORTAFUSIBLE 8x32 1P FIJACIÓN A CARRIL	5,15 €
16192	BASE PORTAFUSIBLE 8x32 1P+N FIJACIÓN A CARRIL	7,88 €
16193	BASE PORTAFUSIBLE 10x38 1P+N FIJACIÓN A CARRIL	8,82 €
16194	BASE PORTAFUSIBLE 10x38 1P FIJACIÓN A CARRIL	5,57 €
16195	BASE PORTAFUSIBLE CILÍNDRICO 14x51 FIJACIÓN A PLACA	8,09 €
16196	BASE PORTAFUSIBLE CILÍNDRICO 22x58 FIJACIÓN A PLACA	9,03 €
16185	BASE PORTAFUSIBLES DO2 FIJACIÓN A PLETINA	5,57 €
16186	TAPÓN PARA BASE PARA FUSIBLES TIPO DO2	2,10 €
16187	TAPAS DE PROTECCIÓN PARA BASES PARA FUSIBLES TIPO DO2	0,76 €
16190	Tubos de neutro para bases para fusibles cilíndricos 10x38	0,80 €
16191	Tubos de neutro para bases para fusibles cilíndricos 14x51	1,47 €

**ENVOLVENTES**
**CAJAS PARA ICP Y DISTRIBUCIÓN  
CON COMPARTIMENTO PRECINTABLE**

Código	Descripción	Dimensiones (mm)	Precio
<b>Empotrar</b>			
680B	SERIE CLÁSICA 12 ELEMENTOS + 4 PRECINTABLES	348 x 188 x 55	14,90 €
688B	SERIE CLÁSICA 14 ELEMENTOS	277 x 188 x 55	11,28 €
5203B	SERIE CLÁSICA 24 ELEMENTOS + 4 PRECINTABLES- 2 FILAS	410 x 270 x 68	32,80 €
5206B	SERIE CLÁSICA 38 ELEMENTOS - 2 FILAS	410 x 270 x 68	31,36 €
5430	SERIE ARELOS 30 ELEMENTOS + 4 PRECINTABLES - 2 FILAS	320 x 528 x 86	66,63 €
5440	SERIE ARELOS 40 ELEMENTOS + 4 PRECINTABLES- 4 FILAS	320 x 670 x 75	91,50 €
<b>Superficie</b>			
698B	SERIE CLÁSICA 12 ELEMENTOS + 4 PRECINTABLES	348 x 188 x 55	19,35 €
5220B	SERIE CLÁSICA 24 ELEMENTOS + 4 PRECINTABLES - 2 FILAS	410 x 270 x 68	34,44 €
5431	SERIE ARELOS 30 ELEMENTOS + 4 PRECINTABLES - 3 FILAS	362 x 544 x 104	73,47 €

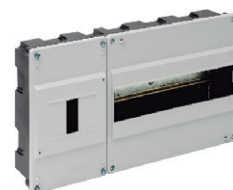

 EMPOTRAR  
SERIE ARELOS

 EMPOTRAR  
SERIE CLÁSICA

 SUPERFICIE  
SERIE ARELOS

 SUPERFICIE  
SERIE CLÁSICA

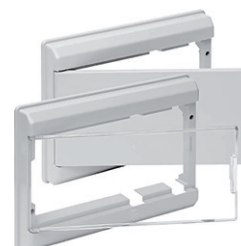
**MARCOS Y PUERTAS CAJAS ICP**

Código	Descripción	Dimensiones (mm)	Precio
5223B	MARCO Y PUERTA BLANCO SERIE CLÁSICA PARA REFERENCIAS: 780, 785, 198 Y 704G	355 x 200 x 40	11,22 €
5204B	MARCO Y PUERTA BLANCO SERIE CLÁSICA PARA REFERENCIAS: 5200, 5207, 5210 Y 5217	410 x 276 x 40	15,89 €
5213B	MARCO Y PUERTA BLANCO SERIE CLÁSICA PARA REFERENCIAS: 779, 788, 197 Y 703G	288 x 200 x 40	9,53 €



MARCO Y PUERTA



METALBOX

**METALBOX - CAJA DE DISTRIBUCION DE EMPOTRAR**

Marco y puerta metálicos

Código	Descripción	Dimensiones (mm)	Precio
MP42	CAJA METALBOX 42 ELEMENTOS	362x643x95	133,05 €
MP56	CAJA METALBOX 56 ELEMENTOS	362x778x95	160,22 €

**CAJAS DE SUPERFICIE PLEXO**
**CAJAS DE SUPERFICIE**

IP 65 - IK 09

Código	Descripción	Precio
601831	CAJA MÓDULO ESTANCA IP65 1x12 MÓDULOS	66,77 €
601832	CAJA MÓDULO ESTANCA IP65 2x12 MÓDULOS	136,68 €
601833	CAJA MÓDULO ESTANCA IP65 3x12 MÓDULOS	170,20 €
601835	CAJA MÓDULO ESTANCA IP65 1x18 MÓDULOS	114,36 €
601836	CAJA MÓDULO ESTANCA IP65 2x18 MÓDULOS	190,10 €
601837	CAJA MÓDULO ESTANCA IP65 3x18 MÓDULOS	239,41 €
601838	CAJA MÓDULO ESTANCA IP65 4x18 MÓDULOS	448,33 €
601932	CAJA MÓDULO ESTANCA IP65 2+1 MÓDULO	20,77 €
601996	CAJA MÓDULO ESTANCA IP65 6 MÓDULOS	30,50 €
601998	CAJA MÓDULO ESTANCA IP65 8 MÓDULOS	47,72 €
001967	ACCESORIO UNIÓN P/UNIR 2 CAJAS	16,97 €
001968	KIT TORNILLO PRECINTABLE	24,95 €



**PRACTIBOX S**

**EMPOTRAR - CON PUERTA LISA PARA TABIQUES**



Descripción	Código	Filas	Módulos totales	Alto x ancho x profundo (mm)	Precio
CAJA Practibox S <b>EMPOTRAR PARA TABIQUES CONVENCIONALES</b> CON PUERTA LISA	134044	1	4	215 x 184 x 100	14,14 €
	134048	1	8	225 x 256 x 100	21,64 €
	135041	1	12	235 x 328 x 102	24,41 €
	135042	2	24	385 x 328 x 103	43,84 €
	135043	3	36	535 x 328 x 103	68,25 €
	135044	4	48	765 x 328 x 103	105,09 €
	137049	4	72	765 x 436 x 103	217,29 €
CAJA Practibox S <b>EMPOTRAR PARA TABIQUES PREFABRICADOS</b> CON PUERTA LISA	134064	1	4	215 x 184 x 100	18,30 €
	134068	1	8	225 x 256 x 100	28,68 €
	135061	1	12	235 x 328 x 102	33,48 €
	135062	2	24	385 x 328 x 103	55,09 €
	135063	3	36	535 x 328 x 103	88,38 €
	135064	4	48	765 x 328 x 103	133,92 €
	137069	4	72	765 x 436 x 103	281,49 €

**SUPERFICIE - CON PUERTA LISA**



Descripción	Código	Filas	Módulos totales	Alto x ancho x profundo (mm)	Precio
CAJA Practibox S <b>SUPERFICIE</b>	134128	1	8	226 x 256 x 100	24,41 €
	135121	1	12	236 x 328 x 107	27,59 €
	135122	2	24	386 x 328 x 108	49,43 €
CON PUERTA LISA	135123	3	36	536 x 328 x 108	77,33 €
	135124	4	48	766 x 328 x 108	110,73 €
	137129	4	72	766 x 436 x 108	220,10 €

**CERRADURA PARA PRACTIC BOX S**

- Se puede montar en cajas de empotrar o superficie de todos los tamaños.



Código	Descripción	Precio
134100	CERRADURA PRACTIBOX S	15,11 €

**PRACTIBOX<sup>3</sup>**

**EMPOTRAR AISLANTE - CON PUERTA LISA**



Descripción	Código	Filas	Módulos totales	Alto x ancho x profundo (mm)	Precio
CAJA Practibox <sup>3</sup> <b>EMPOTRAR PARA TABIQUES PREFABRICADOS</b>	401716	1	18	234 x 422 x 85	61,15 €
	401717	2	36	442 x 422 x 85	125,69 €
	401718	3	54	592 x 422 x 91	167,85 €
CON PUERTA LISA	401719	4	72	742 x 422 x 91	320,64 €





# Soluciones en envolvertes, armarios y cajas aislantes

- ➔ Cajas de protección y medida CPM.
- ➔ Cajas generales de protección CGP.
- ➔ Cajas para derivación y medida de la línea general.
- ➔ Conjuntos modulares para cuartos o armarios de contadores.
- ➔ Cajas para Seccionamiento de Tierra de Protección.

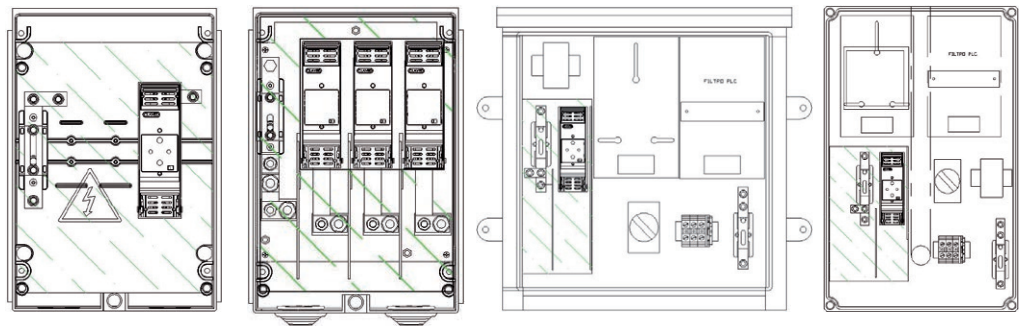

Consúltanos tus necesidades  
y pídenos presupuesto.



### CAJAS Y ARMARIOS DE DISTRIBUCIÓN METÁLICOS XL<sup>3</sup>



Caja XL<sup>3</sup>  
Empotrar



Caja XL<sup>3</sup>  
Superficie

Descripción	Código	Filas	Módulos totales	Alto x ancho		Precio
				Fachada (mm)	Caja (mm)	
CAJA XL <sup>3</sup> 160 <b>EMPOTRAR</b> METAL	020013	3	72	695 x 670	640 x 617	562,49 €
	020014	4	96	845 x 670	790 x 617	680,90 €
	020015	5	120	995 x 670	940 x 617	812,40 €
	020016	6	144	1.145 x 670	1.090 x 617	886,94 €
CAJA XL <sup>3</sup> 160 <b>SUPERFICIE</b> METAL	Superficie		Alto x ancho x profundo			
	020002	2	48	450 x 575 x 147		424,64 €
	020003	3	72	600 x 575 x 147		480,46 €
	020004	4	96	750 x 575 x 147		640,46 €
	020005	5	120	900 x 575 x 147		730,10 €
	020006	6	144	1.050 x 575 x 147		792,22 €

### PUERTA METÁLICA XL<sup>3</sup>



Puerta XL<sup>3</sup>  
Extraplana

Descripción	Código	Para caja altura (mm)		Precio
		Superficie	Empotrar	
PUERTA XL <sup>3</sup> 160 <b>EXTRAPLANA</b> METAL	020272	450	-	148,06 €
	020273	600	695	174,26 €
	020274	750	845	198,84 €
	020275	900	995	223,38 €
	020276	1.050	1.145	248,00 €



Cerradura XL<sup>3</sup>

### CERRADURA LLAVE XL<sup>3</sup>

Código	Descripción	Precio
020291	BOMBÍN CON LLAVE TIPO 405 - PARA PUERTA XL <sup>3</sup> - CON 1 JUEGO DE 2 LLAVES	46,78 €

### Cajas de empotrar XL<sup>3</sup> 160:

Ofrece dos posibilidades según su modo de trabajo.

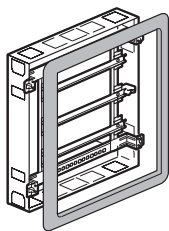

Desmontaje del marco  
de acabado del soporte  
de la placa frontal

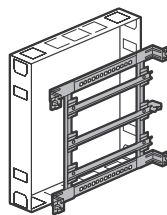

Desmontaje  
del chasis

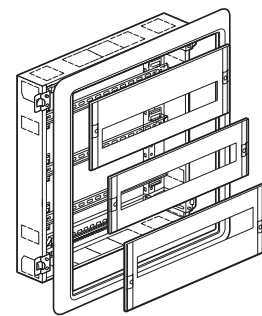

### Cajas superficie XL<sup>3</sup> 160:

Ofrece dos posibilidades según su modo de trabajo.

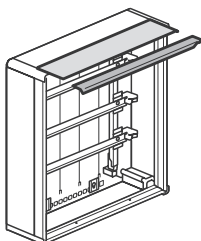

Desmontaje  
individual de los  
paneles laterales

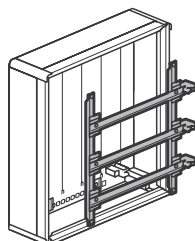

Desmontaje  
del chasis

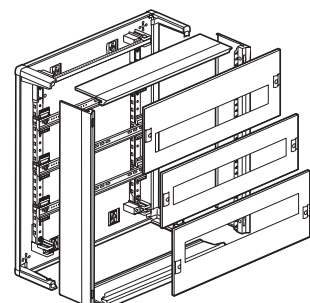

**CAJAS Y PUERTAS**
**XL<sup>3</sup>**
**SUPERFICIE - CAJAS ARMARIO XL<sup>3</sup> 125**

Descripción	Código	Filas	Módulos totales	Alto x ancho x profundo (mm)	Precio
CAJA XL <sup>3</sup> 125 SUPERFICIE	401666	1	18	300 x 450 x 128	79,35 €
	401667	2	36	450 x 450 x 128	119,88 €
	401668	3	54	600 x 450 x 128	152,17 €
	401669	4	72	750 x 450 x 128	254,84 €



Cajas XL3 125 Superficie

**PUERTA OPACA CAJA SUPERFICIE XL<sup>3</sup> 125 - BLANCA**

Código	Descripción	Precio
401861	PUERTA OPACA 1 x 18 MÓDULOS - Para caja de 1 fila	23,91 €
401862	PUERTA OPACA 2 x 18 MÓDULOS - Para caja de 2 filas	30,45 €
401863	PUERTA OPACA 3 x 18 MÓDULOS - Para caja de 3 filas	40,56 €
401864	PUERTA OPACA 4 x 18 MÓDULOS - Para caja de 4 filas	60,81 €



Puerta XL3 125 Opaca

**MARINA IP 66**
**ARMARIOS POLIÉSTER MODELO MARINA - CON PUERTA OPACA**

Descripción	Código	Alto x ancho x profundo (mm)	Precio
ARMARIO POLIÉSTER MARINA CON PUERTA OPACA IPP 66 RAL 7035	036250	300 x 200 x 160	193,00 €
	036251	400 x 300 x 200	289,57 €
	036252	500 x 400 x 200	408,54 €
	036255	600 x 400 x 250	433,28 €
	036256	700 x 400 x 250	602,81 €
	036261	800 x 600 x 300	812,97 €
	036263	1.020 x 810 x 300	1.071,07 €
	036264	1.200 x 800 x 300	1.556,98 €

**CHASIS PARA ARMARIO MARINA**

Código	Descripción	Filas	Módulos totales	Alto x ancho (mm)	Precio
CHASIS MODULAR CON PLACAS AISLANTES	036101	3	30	400 x 300	163,66 €
	036102	3	48	500 x 400	204,39 €
	036103	3	48	600 x 400	255,18 €
	036105	4	84	700 x 500	290,07 €
	036106	4	108	800 x 600	345,97 €
	036109	5	190	1.000 x 800	488,03 €

**CANALES PARA CUADROS - PVC**

- Perforaciones laterales de paso 10 mm.
- Longitud: 2 m.

Descripción	Código	Paredes perforadas		Precio
		Alto (mm)	Ancho (mm)	
CANALES PARA CUADROS PVC GRIS RAL 7030	636906	40	40	6,86 €
	636907	40	60	8,47 €
	636909	60	40	8,62 €
	636910	60	60	9,89 €
	636911	60	80	12,12 €





## CAJA DE ABONADO - SERIE VX

- Realizadas en material aislante autoextinguible.

Código	Descripción	Filas	Módulos	Nicho mural (H x A x P)	Precio
--------	-------------	-------	---------	-------------------------	--------

### Empotrar

VX01C	CAJA DE ABONADO SERIE VX PARA ICP - TIPO A: HASTA 40 A	1	1 ICP	192 x 116 x 62	7,18 €
VX28NC	CAJA DE ABONADO SERIE VX PARA ICP + PIA - TIPO B: HASTA 63 A	2	1 ICP + 28 PIA	266 x 401 x 70	44,71 €



### Superficie

VX01CS	CAJA DE ABONADO SERIE VX PARA ICP - TIPO A: HASTA 40 A	1	1 ICP	-	7,18 €
VX08CS	CAJA DE ABONADO SERIE VX PARA ICP + PIA - TIPO A: HASTA 40 A	1	1 ICP + 8 PIA	-	12,89 €
VX12CS	CAJA DE ABONADO SERIE VX PARA ICP + PIA - TIPO A: HASTA 40 A	1	1 ICP + 12 PIA	-	16,38 €

// Hasta fin de existencias



## PUERTAS PARA CAJAS DE ABONADO - SERIE VX

- Para ser montadas a derecha o izquierda, montaje a presión.

Código	Descripción	Precio
VZ150	PUERTA OPACA BLANCA PARA CAJAS ICP TIPO A - 1 FILA	5,45 €
VZ156	PUERTA OPACA BLANCA PARA CAJAS DE 1 FILA ICP + 8 PIA	11,55 €
VZ162	PUERTA OPACA BLANCA PARA CAJAS DE 1 FILA ICP + 18 PIA	13,78 €
VZ128	PUERTA OPACA BLANCA PARA CAJAS DE 2 FILAS ICP + 28 PIA	18,26 €

// Hasta fin de existencias

//ABANCA  
calefón

FINANCIACIÓN  
a usuario final  
CÓMODA Y SEGURA  
PAGA POCO A POCO

DESDE  
**30€**  
mes



## CAJAS

### CAJAS GOLF SERIE VF

- Suministradas **con puerta opaca blanca de poliestireno.**
- Base y tapa en material aislante autoextinguible.

Descripción	Código	Filas	Módulos	Nicho mural (H x A x P)	Precio
<b>Empotrar</b>					
CAJA EMPOTRABLE GOLF SERIE VF CON PUERTA OPACA BLANCA	VF104PEB	1	4	189 x 170 x 72	13,79 €
	VF108PEB	1	8	189 x 242 x 72	20,15 €
	VF112PEB	1	12	257 x 318 x 72	26,77 €
	VF212PEB	2	24	382 x 318 x 72	42,27 €
	VF312PEB	3	36	507 x 318 x 72	57,48 €
	VF412PEB	4	48	652 x 318 x 72	82,08 €



### Superficie

CAJA SUPERFICIE GOLF SERIE VF CON PUERTA OPACA BLANCA	VS104PEB	1	4	183,5 x 137,5 x 99	21,64 €
	VS108PEB	1	8	183,5 x 209,5 x 99	26,99 €
	VS112PEB	1	12	251,5 x 281,5 x 99	31,71 €
	VS212PEB	2	24	376,5 x 281,5 x 99	52,20 €
CAJA DE SUPERFICIE GOLF SERIE VF CON PUERTA OPACA BLANCA Y REGLETA	VS312PE	3	36	500 x 281,5 x 99	86,39 €
	VS412PE	4	48	646,5 x 281,5 x 99	112,69 €



### CAJAS EMPOTRABLES GOLF SERIE VU

- Suministradas **con marco y puerta opaca metálica.**

Descripción	Código	Filas	Módulos	Nicho mural (H x A x P)	Precio
<b>Empotrar</b>					
CAJA EMPOTRABLE GOLF SERIE VU CON MARCO Y PUERTA OPACA METÁLICA	VU24EP	2	24	490 x 335 x 90	81,93 €
	VU36EP	3	36	615 x 335 x 90	123,51 €
	VU48EP	4	48	740 x 335 x 90	197,40 €
	VU48ICP	4	1 ICP + 42 PIA	865 x 335 x 90	177,34 €



### CAJAS DE DISTRIBUCIÓN CLASE I - SERIE FW2

- Caja metálica con puerta.

Descripción	Código	Filas	Módulos	Nicho mural (H x A x P)	Precio
<b>Empotrar</b> - Incluyen chasis modular extraíble y regletas de tierra.					
CAJAS DE DISTRIBUCIÓN CLASE I DE EMPOTRAR SERIE FW2 CON PUERTA OPACA	FW324FT	3	72	620 x 550 x 110	395,83 €
	FW424FT	4	96	770 x 550 x 110	514,95 €
	FW524FT	5	120	920 x 550 x 110	589,93 €
<b>Superficie</b> - Incluyen perfiles DIN y regletas de tierra.					
CAJAS DE DISTRIBUCIÓN CLASE I DE SUPERFICIE HASTA 125A - SERIE FW2 CON PUERTA OPACA	FW324WT	3	72	641 x 571 x 120	392,85 €
	FW424WT	4	96	791 x 571 x 120	461,28 €
	FW524WT	5	120	941 x 571 x 120	546,28 €



## ARMARIOS DE POLIESTER

### ARMARIO POLIÉSTER PUERTA CIEGA



Descripción	Código	Modelo	Tamaño (mm)	Precio
ARMARIO POLIÉSTER PUERTA CIEGA	04601	VTR 01	300 x 265 x 165	86,89 €
	04602	VTR 02	425 x 325 x 180	107,23 €
	04603	VTR 03	500 x 430 x 210	148,86 €
	04604	VTR 04	650 x 430 x 210	169,92 €
	04605	VTR 05	650 x 540 x 260	210,95 €
	04606	VTR 06	800 x 615 x 315	318,66 €
	04608	VTR 07	1.060 x 810 x 355	479,12 €



### PLACA MONTAJE METÁLICA

Código	Descripción	Precio
04670	PLACA DE MONTAJE METÁLICA PARA ► VTR01	8,86 €
04671	PLACA DE MONTAJE METÁLICA PARA ► VTR02	13,90 €
04672	PLACA DE MONTAJE METÁLICA PARA ► VTR03	20,13 €
04673	PLACA DE MONTAJE METÁLICA PARA ► VTR04	25,71 €
04674	PLACA DE MONTAJE METÁLICA PARA ► VTR05	33,11 €
04675	PLACA DE MONTAJE METÁLICA PARA ► VTR06	46,46 €
04677	PLACA DE MONTAJE METÁLICA PARA ► VTR07	70,77 €



### PLACA MONTAJE AISLANTE

Código	Descripción	Precio
04690	PLACA DE MONTAJE AISLANTE PARA ► VTR01	13,49 €
04691	PLACA DE MONTAJE AISLANTE PARA ► VTR02	19,68 €
04692	PLACA DE MONTAJE AISLANTE PARA ► VTR03	29,88 €
04693	PLACA DE MONTAJE AISLANTE PARA ► VTR04	37,65 €
04694	PLACA DE MONTAJE AISLANTE PARA ► VTR05	58,54 €
04695	PLACA DE MONTAJE AISLANTE PARA ► VTR06	80,65 €
04689	PLACA DE MONTAJE AISLANTE PARA ► VTR07	95,14 €



### PANELES TROQUELADOS

Código	Descripción	Precio
04640	PANEL TROQUELADO PARA ► VTR02	21,51 €
04641	PANEL TROQUELADO PARA ► VTR03 VTR04	23,87 €
04642	PANEL TROQUELADO PARA ► VTR05	26,32 €
04643	PANEL TROQUELADO PARA ► VTR06	30,69 €
04644	PANEL TROQUELADO PARA ► VTR07	37,35 €



Panel ciego



Panel ciego doble

### PANELES CIEGOS

Código	Descripción	Precio
04645	PANEL CIEGO PARA ► VTR02	15,70 €
04646	PANEL CIEGO PARA ► VTR03 - VTR04	17,66 €
04647	PANEL CIEGO PARA ► VTR05	20,20 €
04648	PANEL CIEGO PARA ► VTR06	22,35 €
04649	PANEL CIEGO PARA ► VTR07	24,36 €
04698	PANEL CIEGO DOBLE PARA ► VTR05	37,03 €
04699	PANEL CIEGO DOBLE PARA ► VTR06	42,35 €
04679	PANEL CIEGO DOBLE PARA ► VTR07	80,30 €

## SOPORTES FIJACIÓN A PARED

Código	Descripción	Precio
04680	SOPORTES PARA FIJACIÓN (4 UDS)	10,55 €
04688	SOPORTES PARA FIJACIÓN EN INOX (4 UDS)	22,02 €



## REGULADOR PARA PLACA MONTAJE

Código	Descripción	Precio
04682	REGULADOR PLACA MONTAJE (2 UDS)	6,59 €



## CERRADURA CON LLAVE

Código	Descripción	Precio
04681	CERRADURA CON LLAVE	18,04 €



## TAPA PARA CUBRIR LOS MÓDULOS

Código	Descripción	Precio
05180	TAPA CUBRE MÓDULOS	6,33 €



## CARRIL DIN

Código	Descripción	Precio
04660	CARRIL DIN PARA ► VTR02	8,35 €
04661	CARRIL DIN PARA ► VTR 03 - VTR 04	8,99 €
04662	CARRIL DIN PARA ► VTR 05	10,77 €



## MONTANTE

Código	Descripción	Precio
04652	MONTANTE PARA ► VTR 03 (2 UDS)	20,01 €
04653	MONTANTE PARA ► VTR 04 - VTR 05 (2 UDS)	25,32 €
04654	MONTANTE PARA ► VTR 06 (2 UDS)	30,64 €
04655	MONTANTE PARA ► VTR 07 (2 UDS)	47,71 €



## ANTENAS TERRESTRES

### ANTENA ELLIPSE

#### UHF, 2º Dividendo Digital (LTE700)

Diseñada para una recepción estable y de calidad de UHF (TDT), optimizando el rechazo a la banda LTE (hasta el canal 48) con un filtro SAW de gran selectividad.



Código	Descripción	Precio
28321	ANTENA SERIE ELLIPSE UHF (C21-48) G38dBi	94,12 €

### ANTENA DE FM

#### Recepción de radio.

Antena omnidireccional formada con un dipolo circular compacto.



Código	Descripción	Precio
1201	ANTENA MONOLITICA FM CIRCULAR	31,44 €

### ANTENA DE DAB (BIII)

#### Recepción de radio digital (DAB).

Antena de 3 elementos, compuesta por reflector, dipolo y un elemento director.



Código	Descripción	Precio
1050	ANTENA DAB 3E	46,10 €

### ANTENA MIRA BOSS

#### LTE700, 2º Dividendo Digital.

Antena TDT de interior con una recepción excepcional, gracias a su sistema de captación de UHF optimizado. El sistema BOSS Tech controla automáticamente el nivel de señal recibido para dar siempre el nivel de salida óptimo. Nuevo diseño con la tecnología TForce, hace que sea más versátil.



Código	Descripción	Precio
130121	Antena Terrestre de Interior MIRA BOSS UHF (C21-48) G 18dBi	57,77 €

## ANTENAS SATÉLITE

### ANTENA PARABÓLICA

#### 63 cm y 36,2dBs de ganancia.

Soporte del disco de alta resistencia: fabricado en fibra de vidrio. Ángulo de elevación con mayor regulación: de 0 a 90°.



Código	Descripción	Precio
792012	ANTENA PARABOLICA OFF-630 G35,5dB BLANCO	26,66 €

// Hasta fin de existencias

### PARÁBOLA DE ALUMINIO ISD 830

#### Antena parabólica offset de aluminio de 83x75cm.

Reflector en aluminio y tornillería de acero inoxidable. Ángulo de elevación ajustable de 0 a 90°.



Código	Descripción	Precio
793101	1 Parábola Offset ISD 830 Aluminio G 39dBi Naranja	70,91 €



## RECEPTORES Y ACCESORIOS DEL HOGAR

### TV SATÉLITE

#### RSD - RECEPTOR SATÉLITE DIGITAL

Código	Descripción	Precio
7118	RECEPTOR DIGITAL SLIM C/MODULADOR	* 75,25 €
717402	Receptor Satélite Digital FTA (RSD) DVB-S/S2 (S/PDIF + SCR1/2)	95,72 €

// \*Hasta fin de existencias

#### DIGIDOM A/V+IR

#### AUDIO/VÍDEO E IR SIN CABLES

Código	Descripción	Precio
7167	RECEPTOR DIGIDOM AV- C/8 CANALES 5,8GHz	* 115,56 €
716701	Emisor + Receptor Digidom HDMI 5GHz	329,45 €

// \*Hasta fin de existencias

#### MODULADORES

Código	Descripción	Precio
5858	Modulador Doméstico con Display indicador de canal (VHF/UHF)	67,70 €
585301	Modulador DVB-T 1e: HDMI - 1 Mux(174...230/470...862MHz): CODFM (MPEG-4). Contiene 2xUSB, paso HDMI y Gestión Remota.	244,86 €

## DISTRIBUCIÓN DE UNA RED COAXIAL

### TOMAS

#### FIJACIÓN SIN TORNILLOS

#### TERRESTRE - 2 CONECTORES: FM-TV

Código	Descripción	Precio
5230	Toma Terminal 5...862MHz, TV-FM 4,5-18dB sin Paso de DC	7,63 €

#### TERRESTRE + SATÉLITE - 2 CONECTORES: FM/TV-SAT

Código	Descripción	Precio
5276	Toma Terminal 5...862/950...2150MHz, TV/FM-SAT 0,6-1,5dB con Paso de DC (sin Garras)	5,46 €
5227	Toma de Paso 5...2150MHz,TV/FM-SAT 13-14dB con Paso de DC (Plantas 3...5)	10,28 €
5228	Toma de Paso 5...2150MHz,TV/FM-SAT 8,5-10dB con Paso de DC (Planta 2)	* 10,28 €
5229	Toma Terminal 5...2150MHz, TV/FM-SAT 4-5dB con Paso de DC (Planta 1)	* 10,28 €

// \*Hasta fin de existencias

#### TERRESTRE + SATÉLITE - 3 CONECTORES: TV/FM-SAT1-SAT2

Código	Descripción	Precio
524501	Toma Terminal 5...2400MHz, TV/FM-SAT1-SAT2 1-1,5-1dB con Paso de DC	9,76 €

### REPARTIDOR

#### REPARTIDOR ENCHUFABLE

##### - Terrestre

Código	Descripción	Precio
4322	Repartidor Inductivo "CEI" Ø 9,5mm 1 Hembra - 2 Machos con Paso de DC en 2s (Bolsa B1)	8,19 €

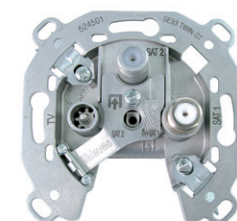

## DISTRIBUCIÓN DE UNA RED COAXIAL

### Sistema de conexión EasyF: sencillez y ahorro.

Ahorro real de tiempo: acelerar la instalación es posible, al no ser necesario realizar la conectorización de los cables coaxiales.

Fiabilidad de conexión: la brida que sujeta los cables impide que el coaxial se suelte. Ahorro económico: no se necesita ningún conector (ni "F" ni "CEI") adicional en tres pasos.

Optimización del espacio: las entradas y salidas se ubican siempre en el mismo lado del dispositivo, facilitando el trabajo dentro de armarios y registros. Montaje muy sencillo en tres pasos.

### REPARTIDOR SERIE EASYF

- Terrestre + Satélite

Código	Descripción	Precio
543503	Mini-Repardidor 5...2400MHz "EasyF" 2D 4,3/4dB Interior	9,53 €
543603	Mini-Repardidor 5...2400MHz "EasyF" 3D 8,5/7,5dB Interior	13,49 €
543702	Repardidor 5...2400MHz "EasyF" 4D 9/7,5dB Interior	14,54 €
543802	Repardidor 5...2400MHz "EasyF" 5D 10/9,5dB Interior	19,49 €
543902	Repardidor 5...2400MHz "EasyF" 3D 9/8dB Interior + PAU	15,56 €
544902	Repardidor 5...2400MHz "EasyF" 4D 9/7,5dB Interior + PAU	17,74 €
5454	Repardidor 5...2400MHz "EasyF" 5D 11/13dB Interior + PAU	19,95 €
5469	Repardidor 5...2400MHz "EasyF" 6D 11/14dB Interior	21,30 €
5489	Repardidor 5...2400MHz "EasyF" 8D 14/16dB Interior	24,09 €
5430	Repardidor 5...2400MHz "EasyF" 6D 14/14dB Interior + PAU	22,08 €
5433	Repardidor 5...2400MHz "EasyF" 8D 14/16dB Interior + PAU	25,01 €

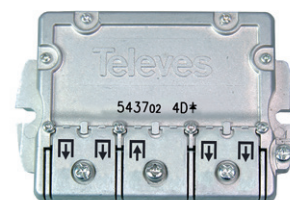

### DERIVADOR SERIE EASYF

- Terrestre + Satélite

Código	Descripción	Precio
542503	MINI DERIVADOR 5 2400MHz EASYF 2D 12dB TA	12,70 €
542603	MINI DERIVADOR 5 2400MHz EASYF 2D 16dB A-	12,70 €
542703	MINI DERIVADOR 5 2400MHz EASYF 2D 21dB B-	12,70 €
544402	DERIVADOR ICT TA 4 DIRECCIONES 12dB	16,13 €
544502	DERIVADOR ICT A 4 DIRECCIONES 16dB	16,13 €
544602	DERIVADOR ICT B 4 DIRECCIONES 20dB	16,13 €

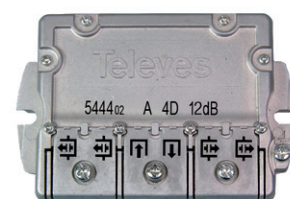

### ACCESORIOS SERIE EASYF

#### CARGA TERMINAL 75 OHM

Tipo "EasyF", con bloqueo de DC

Código	Descripción	Precio
4087	Carga Terminal "EasyF" 75Ohm con Bloqueo DC	2,49 €



## ARMARIOS PARA DISTRIBUCIÓN

### DATOS (CAJAS)

#### SWITCH ETHERNET LAYER 2

No gestionable

Código	Descripción	Precio
768110	Switch Ethernet L2, no Gestionable: 5 puertos 10/100/1000 Mbps	71,24 €
768111	Switch Ethernet L2, no Gestionable: 8 puertos 10/100/1000 Mbps	80,14 €

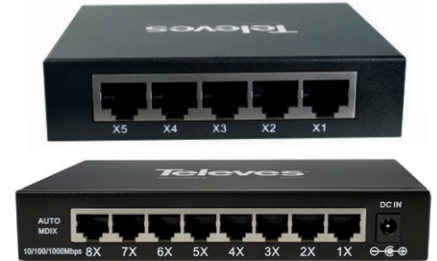

#### MULTIPLEXOR PASIVO RJ45

Soporta una corriente máxima de 50 mA a través "Line In".  
La conexión "Line In -- ADSL Out" cumple el estándar Categoría 6.  
Incluye un latiguillo macho-macho de 0,2m de categoría 6 y LSFH.

Código	Descripción	Precio
546501	Multiplexor Pasivo "RJ45" 1 Macho - 9 Hembras - Con Latiguillo Cat 6 LSFH 0,2m	44,45 €



#### REGISTRO TERMINAL DE DATOS

Para un RJ45 hembra

Fabricado en ABS

Conector RJ45 hembra de categoría 6 incluido

Zona dedicada para la identificación del registro

Código	Descripción	Precio
209910	Caja Terminal para Datos/Roseta con 1 Conector RJ45 Cat 6 Hembra	8,96 €



## FILTRADO Y AMPLIFICACIÓN

### AMPLIFICADORES DE MÁSTIL

#### AMPLIFICADOR DE MÁSTIL NANOKOM (AUTO-LTE C.60/69)

3 entradas: UHF-VHFmix-Flmix.  
Sistema de conexión EasyF.  
Pueden ser alimentados desde 12 a 24V.  
Filtro LTE/4G para eliminar las interferencias de telefonía.

Código	Descripción	Precio
561621	AMPLIFICADOR MASTIL 12-24V 3E/1S U-VMIX-FLMIX	30,70 €
561620	AMPLIFICADOR MASTIL 12-24V V-Vmx-Flmx USOS AUTOLTE	46,79 €

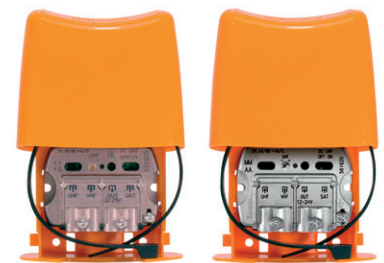

561610

561620

#### AMPLIFICADOR TERRESTRE

- Alta Ganancia

Código	Descripción	Precio
535620	Amplificador Mástil NanoKom 3e/1s "EasyF": UHF[dc]-VHFmix-Flmix[dc] G 24- (-1,5) - (-2,5)dB Vs 104dBµV c/USOS. Alim. 12...24V (Paso DC Conmutable)	30,70 €
535720	Amplificador de Mástil 3e/1s "EasyF": FM-BIII/DAB-UHF[dc] G 15-32/32-42dB Vs 116dBµV Alim. a 24V (Paso DC Conmutable)	50,57 €



535620

535720

## FILTRADO Y AMPLIFICACIÓN

### CENTRALES DE AMPLIFICACIÓN

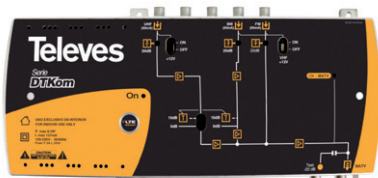

#### AMPLIFICADOR SERIE DTKOM - MATV (Terrestre)

Código	Descripción	Precio
534020	Amplificador DTKom MATV 3e/1s "F": FM-BIII-UHF G (25   25)-(32   42)-(32   42)dB Vs 123dB $\mu$ V Alim. Preamplif. 12V-50mA	308,28 €

### AMPLIFICACIÓN MONOCANAL

#### AMPLIFICADOR SERIE T12



Código	Descripción	Precio
508612	T12 Amplificador Monocanal/Multicanal TDT UHF 470...862MHz G 50dB Vs 125dB $\mu$ V (Hasta 5 Canales)	107,31 €

#### AMPLIFICADOR MONOCANAL T12 FM

Sistema modular, que facilita su ampliación, configuración a medida, y el reemplazo de algún amplificador. Muy alta ganancia (regulable).

Código	Descripción	Precio
509012	Amplificador monocanal T12FM/DAB: 88...108/174..230MHz	83,68 €
509912	AMPLIFICADOR T12 DAB G45dB VS114 12 CANALES	* 88,68 €

// \*Hasta fin de existencias

#### AMPLIFICADOR T.12 UHF MONOCANAL/MULTICANAL TDT



Código	Descripción	Precio
5086122222	AMPLIFICADOR T12 TDT 470..862MHz G50dB Vs125 C22-22	101,23 €
5086122828	AMPLIFICADOR T12 TDT 470..862MHz G50dB Vs125 C28-28	* 101,23 €
5086123838	AMPLIFICADOR T12 TDT 470..862MHz G50dB Vs125 C38-38	101,23 €
5086124545	AMPLIFICADOR T12 TDT 470..862MHz G50dB Vs125 C45-45	101,23 €

// \*Hasta fin de existencias

### AMPLIFICADORES DE VIVIENDA

#### AMPLIFICADOR DE VIVIENDA PICOKOM SERIE PICOKOM



Código	Descripción	Precio
560521	Amplificador de vivienda PicoKom 1 salida: VHF/UHF - LTE700 Ready	49,75 €
560522	Amplificador de vivienda PicoKom 2 salidas: VHF/UHF - LTE700 Ready	50,77 €
560523	Amplificador de vivienda PicoKom 3 salidas (2+TV): VHF/UHF - LTE700 Ready	51,19 €



## CABLES

Cable de datos de categoría 6 y Euroclase Dca, de tipo U/UTP (sin blindaje), con conductor de cobre y cubierta de LSFH (Low Smoke Free of Halogen) en color violeta (RAL 4008).

### CABLES COAXIALES

#### CABLE COAXIAL CONVENCIONAL DOBLE BLINDAJE - CLASE B

Código	Descripción	Precio
CPR Eca: Cobre / Cobre		
2141	Cable Coaxial T-100plus PVC Eca Ø 1,13/4,8/6,6mm Blanco	1,17 €
CPR Eca: Cobre / Aluminio cobreado		
2138	Cable Coaxial CXT PVC Eca 18VRtC Ø 1,00/4,8/6,6mm Blanco	0,83 €

#### DOBLE BLINDAJE - CLASE A

Para obras ICT

Código	Descripción	Precio
CPR Dca: Cobre / Cobre		
214118	Cable Coaxial T-100plus LSFH Dca Clase A 16RtC Ø 1,13/4,8/6,6mm Negro	1,28 €
214121	Cable Coaxial T-100plus LSFH Dca Clase A 16RtC Ø 1,13/4,8/6,6mm Blanco	1,28 €
CPR Fca: Cobre / Cobre		
215501	Cable Coaxial T-100plus PE Fca Clase A 16PRtC Ø 1,13/4,8/6,6mm Negro	1,23 €

#### MICRO CABLE CXT-5, 24VATC

CPR Eca: Cobre / Cobre estañado

Código	Descripción	Precio
210603	Cable Coaxial CXT-5 PVC Eca Clase B 24VatC Ø 0,8/3,4/5,0mm Blanco	0,69 €

### CABLES DE DATOS

#### DATAKOM - PAR DE COBRE (DATOS)

Código	Descripción	Precio
U/UTP - CATEGORÍA 6: Cobre (Cu)		
212310	Cable de Datos DK6000 U/UTP Cat 6 Eca Cu LSFH Ø 6,0mm Violeta Velocidad de transferencia de hasta 1Gbps. Ancho de banda de hasta 250 MHz	0,78 €
U/FTP - CATEGORÍA 6A: Cobre (Cu)		
219302	Cable de Datos DK6000A U/FTP Cat 6A Cca Cu 23AWG LSFH Ø 6,9mm Blanco Velocidad de transferencia de hasta 10Gbps. Ancho de banda de hasta 500 MHz.	1,24 €

### CABLES DE TELEFONÍA

#### CABLES DE TELEFONÍA BÁSICA

Código	Descripción	Precio
217001	Cable Telefonía Básica 1 Par Ø 4mm LSFH Fca Blanco	0,27 €
217101	Cable Telefonía Básica 2 Pares Ø 5mm LSFH Fca Blanco	0,43 €

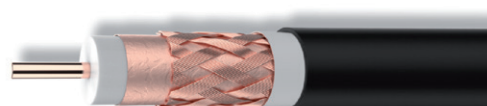

214118  
215501

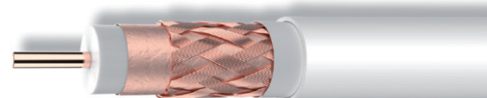

214121



212310

219302



## CONECTORES

### CONECTORES (75 OHM)

#### CONECTOR COMPRESIÓN

TIPO F



Código	Descripción	Precio
4104	Conector "F" Compresión para Cable T-100 y CXT-60, Caja Plástica	0,86 €

#### CONECTOR MONTAR

TIPO CEI



Código	Descripción	Precio
4130	Conector "CEI" Ø 9,5mm Macho Acodado Blindado	0,96 €
4131	Conector "CEI" Ø 9,5mm Hembra Acodado Blindado	0,96 €

#### CONECTOR ROSCAR

TIPO F

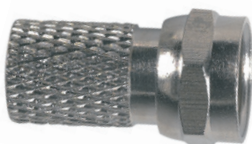

Código	Descripción	Precio
4171	CONECTOR COAXIAL F ROSCADO P/CABLE T-100	0,54 €
417102	Conector "F" Roscado con Junta Tórica para Cable T-100, Caja Plástica	0,67 €

#### ADAPTADOR



Código	Descripción	Precio
4173	Adaptador "F" Hembra - "F" Hembra, Caja Plástica	1,63 €

## ACCESORIOS MECÁNICOS

### MÁSTILES

#### MÁSTIL ENSAMBLADO MEDIANTE TORNILLOS

De acero de gran resistencia  
Zincado + RPR



Código	Descripción	Precio
3072	Mástil Zinc+RPR 3m x Ø 40mm x Espesor 2mm	39,56 €
2407*	Mástil Zinc+RPR 1,5m x Ø 35mm x Espesor 1,5mm	16,38 €
3008	Mástil Zinc+RPR 2,5m x Ø 35mm x Espesor 1,5mm	23,01 €

// \*Hasta fin de existencias

#### SOPORTES PARA MÁSTILES

Código	Descripción	Precio
<b>DE CHIMENEA - Zincado + RPR</b>		
2415	SOP. MÁSTIL TUBULAR REFORZ. RPR CHIMENEA	25,22 €
<b>DE PARED - Zincado + RPR</b>		
2404	SopORTE Mástil "U" Zinc+RPR Atornillable 500mm	16,07 €

// Hasta fin de existencias

#### SOPORTES PARA ANTENAS

Código	Descripción	Precio
<b>DE PARED (TIPO "L") - Zincado + RPR</b>		
7393	SopORTE "L" PARED 284x194mm / Ø 35mm x Espesor 1,5mm	9,08 €
<b>DE SUELO - Galvanizado en caliente</b>		
757602*	SOPORTE "T" SUELO 1000x200/48x2,9mm	51,40 €

// \*Hasta fin de existencias



## TORRES

### TORRE 180 SE - PARA USO COMÚN Zincado + RPR

Código	Descripción	Precio
3014	TRAMO SUPERIOR TORRE 180 SE RPR 1,25m	92,58 €

### TORRE 180 - MULTIFUNCIÓN Zincado + RPR

Código	Descripción	Precio
3021	TRAMO SUPERIOR TORRE 180 SE RPR 1,00m	187,21 €



3021



3014

## ACCESORIOS

### BASE FIJA PARA TORRE 180 SE Zinc + RPR

Código	Descripción	Precio
3019	BASE FIJA TORRE 180 SE RPR EMPOTRAR	30,11 €
3020	BASE FIJA TORRE 180 SE RPR ATORNILLAR	22,90 €



3019



3020

### BASE FIJA PARA TORRE 180 Zinc + RPR

Código	Descripción	Precio
3038*	BASE FIJA TORRE 180 RPR	51,45 €

\*Base fija de atornillar.  
Es posible convertirla en empotrable mediante la utilización de su herraje (ref.3029).

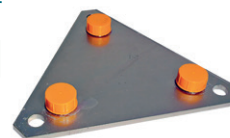

3038



3029

### HERRAJE EMPOTRABLE TORRE 180 Zinc + RPR Para Base Fija 3038\*

Código	Descripción	Precio
3029	HERRAJE EMPOTR. TORRE 180 PARA REF. 3038	42,43 €

## SISTEMA DE CABLEADO ESTRUCTURADO ARMARIOS LINKEO



### ARMARIOS MURALES 19" LINKEO FIJOS

Código	Descripción	Precio
--------	-------------	--------

#### Paneles laterales fijos - Suministrado montado

646201	LKO-ARM MURAL 19P 9U P-400	233,82 €
646202	LKO-ARM MURAL 19P 12U P-400	278,80 €

#### Paneles laterales desmontables- Suministrado desmontado y en flatpack

646251	LKO-ARM MURAL 19P 9U 400 FPACK	347,11 €
646252	LKO-ARM MURAL 19P 12U 400 FPACK	372,71 €



ARMARIO MURAL

### BANDEJA Y PANEL GUÍACABLES

Código	Descripción	Precio
--------	-------------	--------

#### Bandejas fijas Linkeo - Fijación frontal con tornillos sobre 2 montantes 19"

646501	LKO-BANDEJA FIJA P200	44,27 €
--------	-----------------------	---------

#### Paneles guíacables 19" - Panel metálico con paso horizontal

646520	LKO-PASACABLES 19P 2EJES 1U	25,06 €
--------	-----------------------------	---------



646501



PASACABLES

## SISTEMA DE CABLEADO ESTRUCTURADO

### LCS<sup>3</sup>

#### PANEL DE CONEXIÓN RECTO LCS<sup>3</sup>

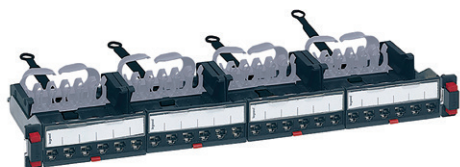

Código	Descripción	Precio
<b>Equipado con 24 conectores RJ45</b>		
033760	LCS-PANEL R 24RJ45 CAT6 UTP 1U	199,40 €
<b>Con casetes vacíos a equipar de conectores</b>		
033790	LCS-PANEL R EQ C/CAS 24RJ45 1U	55,21 €

#### PANEL TELEFÓNICO LCS<sup>3</sup>

##### 50 puertos con conexión tipo 110



Código	Descripción	Precio
033579	LCS-PANEL TEL 19" 1U 50P TIP110	181,48 €

#### CONECTOR RJ45 ALTA DENSIDAD LCS<sup>3</sup>

##### Juego de 6 conectores RJ45 Cat. 6A

Para paneles rectos y angulares.



Código	Descripción	Precio
033763	CONECTOR LCS 6RJ45 CAT6 UTP (6u)	36,58 €



#### CASETE OBTURADOR

##### Accesorio LCS<sup>3</sup> específico para paneles rectos

Permite obturar el panel

Código	Descripción	Precio
033757	LCS-CASETE OBTURADOR	2,53 €

### CABLES Y LATIGUILLOS

#### CABLE COBRE CAT 6

##### U/UTP - 4 pares

Longitud 305 m



Código	Descripción	Precio
032754	LCS-CABLE CAT6 UTP LSZH 305M	0,79 €

#### LATIGUILLOS PVC CAT 6

##### U/UTP, impedancia 100 Ω



Código	Descripción	Precio
051818	LCS-LAT CAT6 U/UTP PVC AZ 0,5M	4,69 €
051772	LCS-LAT CAT6 U/UTP PVC AZ 1M	4,94 €
051773	LCS-LAT CAT6 U/UTP PVC AZ 2M	6,21 €

### DISTRIBUCIÓN DE ENERGÍA

#### PDU CON INDICADOR O INTERRUPTOR LUMINOSO

##### Bases Schuko

Equipadas con cable de 3 m y clavija 16A 2P+T



646821



646823

Código	Descripción	Precio
646821	PDU 19" 9 SHUKO C/INDICADOR	46,36 €
646823	PDU 19" 8 SHUKO C/LUMINOSO	45,56 €



ICT

REGISTRO SECUNDARIO DE RED

**De empotrar**

Se puede instalar como registro de enlace.  
Aplicaciones habituales: Entorno domestico/terciario interior (Interior de vivienda, oficinas, comercios, etc..).

IP34

Código	Descripción	Dimensiones	Precio
1545E	REGISTRO ICT METALICO EMPOTRADO IP34	450 x 450 x 150	150,05 €



MARCO Y PUERTA METÁLICOS

**Para registro secundario en hueco de obra**

Color blanco. Con cerradura y llave metálica.  
Aplicaciones habituales: Entorno domestico/terciario interior (Interior de vivienda, oficinas, comercios, etc..)

Código	Descripción	Dimensiones	Precio
MP1545	MARCO Y PUERTA METÁLICA BLANCO	450 x 450	114,37 €
MP1570	PARA ICT	700 x 500	154,36 €



VISITA NUESTRA WEB  
[www.calefon.es](http://www.calefon.es)

Tienda Online



¡Y encuentra más información sobre nuestros servicios profesionales!

### SERIE 7

Dentro de los detalles exclusivos de las placas Serie 7, se encuentra una armoniosa combinación de colores, un perfecto acabado y un diseño extraplano de líneas puras y elegantes.

Fabricadas con materiales de **máxima calidad y resistencia**, fiables y con un alto nivel tecnológico.



### CLASSE 300

Olvídate de complejas instalaciones y de configurar redes Ethernet y conserva la sencillez de cableado del sistema 2 hilos gracias a la tecnología Wi-Fi integrada en el videoportero.

PANTALLA TÁCTIL de 7" con un **acabado brillante efecto cristal**. Perfil curvado y metalizado con los ángulos redondeados.



### SFERA NEW

Diseño innovador, permiten la máxima integración estética en todo tipo de instalaciones y se adaptan perfectamente a cualquier entorno.

Soluciones ampliables con módulos avanzados (lector huella, lector RFID o teclado acceso).

**Seguridad, robustez, innovación, flexibilidad y adaptabilidad.**



## KITS VIDEO 2 HILOS COLOR SERIE 8

- Kits vídeo 2 hilos **compuestos por monitor SERIE 8 color y placa de calle SFERA New** en acabado aluminio.
- Instalación empotrada de la placa de calle.
- Ampliables con segunda placa de calle o telecámara adicional y hasta 5 puestos internos audio o vídeo.



Código	Descripción	Precio
378112	KIT VIDEOPORTERO V2 SERIE 8 + SFERA NEW 2 viviendas	981,31 €

## KIT AUDIO CONVENCIONAL SERIE 7

- Kit audio **compuesto por 1 a 12 teléfonos y placa Serie 7** de empotrar en acabado aluminio anodizado.
- Instalación empotrada de la placa de calle.
- Ampliable hasta 4 teléfonos en la misma llamada.
- Incluye alimentador tipo E-30 ref. 357004 y caja de empotrar ref. 375601 o ref. 375602.



Código	Descripción	Precio
375011	Kit Portero A1 c/Placa + Teléfono S.7 1 Vivienda	138,78 €

## VIDEOPORTEROS

DOMÓTICA

### KIT VÍDEO 2 HILOS COLOR CLASSE 100V16B SFERA NEW

- Kit vídeo 2 hilos compuesto por monitor CLASSE 100V16B MANOS LIBRES en color y placa modular SFERA New en acabado aluminio. Instalación empotrada de la placa de calle.
- Ampliable hasta 5 puestos internos audio o vídeo, 2 placas de calle o telecámara adicional. Incorpora funciones de intercomunicación de serie.

Código	Descripción	Precio
379111	Kit vídeo color 2 hilos CLASSE 100V16B Manos Libres - SFERA New. 1 vivienda	806,27 €



### KIT VÍDEO 2 HILOS COLOR CLASSE 300X13E MANOS LIBRES WI-FI + SFERA NEW

- Kit vídeo 2 hilos compuesto por monitor color táctil manos libres CLASSE 300X13E de 7" con conexión WI-FI que posibilita la conexión y gestión desde un Smartphone, más placa modular SFERA NEW en acabado aluminio de empotrar, IP54 IK08.
- El kit es fácilmente ampliable a 5 llamadas adquiriendo 4 unidades interiores adicionales.

Código	Descripción	Precio
376171	KIT V1 COLOR SFERA NEW + MANOS LIBRES CLASSE 300 X13E	1.311,24 €



Videoporteros de última tecnología y diseño.  
Fácil instalación.



### DUOX PLUS VÍDEO 2 HILOS NO POLARIZADOS

#### KITS WIFI DUOX PLUS Con monitor wifi de serie

Código	Descripción	Precio
94411	KIT VIDEOPORTERO VEO WIFI DUOX PLUS 1 VIVIENDA Placa CITY DUOX PLUS 1/L. S1: 130x128. Caja empotrar S1: 115x114x45. Monitor VEO DUOX PLUS WIFI 4,3". Conector DUOX PLUS. Alimentador+filtro 24VCC-2.5A DIN10. Alimentador 12Vca/1A. DIN4.	735,00 €
94511	KIT VIDEOPORTERO VEO-XS WIFI DUOX PLUS 1 VIVIENDA CITY DUOX PLUS 1/L. S1: 130x128. Caja empotrar S1: 115x114x45. Monitor VEO-XS DUOX PLUS WIFI 4,3". Conector DUOX PLUS. Alimentador+filtro 24VCC-2.5A DIN10. Alimentador 12Vca/1A. DIN4.	760,00 €
9471	KIT VIDEOPORTERO VEO-XL WIFI DUOX PLUS 1 VIVIENDA CITY DUOX PLUS 1/L. S1: 130x128. Caja empotrar S1: 115x114x45. Monitor VEO-XL DUOX PLUS WIFI 7". Conector DUOX PLUS. Alimentador+filtro 24VCC-2.5A DIN10. Alimentador 12Vca/1A. DIN4.	835,00 €



### RELÉ BASIC DUOX PLUS

Funciones básicas. Permite activar una función adicional desde F1 o F2 de los terminales DUOX PLUS, sin cableado adicional. El relé se puede activar también por la llamada o con la activación del abrepuertas. Se puede conectar en cualquier punto del bus.

Código	Descripción	Precio
3233	RELÉ BASIC DUOX PLUS	62,00 €



### PROLONGADOR DE LLAMADA

Permite escuchar el sonido de llamada donde se ubique el prolongador. Se puede conectar 1 por teléfono o monitor.

Código	Descripción	Precio
2040	PROLONGADOR DE LLAMADA	30,00 €



### MONITORES VEO, VEO-XS Y VEO-XL

Código	Descripción	Dimensiones	Precio
9445	MONITOR VEO DUOX PLUS 4,3"	200x200x23 mm (44mm con brazo)	190 €
9448	MONITOR VEO-XS DUOX PLUS 4,3"	125x165x21 mm	215 €
9468	MONITOR VEO-XL DUOX PLUS 7"	185x185x21 mm	295 €



9445

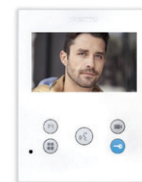

9448

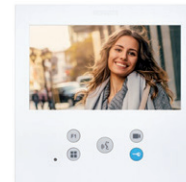

9468

### CONECTOR DUOX PLUS

Código	Descripción	Precio
9447	CONECTOR DUOX PLUS SOPORTE DE MONTAJE PARA MONITORES VEO, VEO-XS Y VEO-XL	16,00 €



CONECTOR

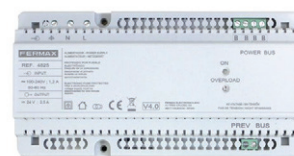

ALIMENTADOR

### ALIMENTADOR

Código	Descripción	Precio
4825	ALIMENTADOR+FILTRO 24VCC-2,5A DIN10	161 €



## VIDEOPORTEROS

### KIT WAY

**WAY**  
2 HILOS

Código	Descripción	Precio
1401	KIT VIDEO WAY 7" 1/L Placa WAY 1/L. Medidas placa c/visera: 95x155x39. Monitor 1 WAY 7" TFT. Medidas:225x131. Alimentador KIT WAY.	730,00 €



### KIT WAY-FI

Conectado a tu hogar desde cualquier lugar del mundo.

Código	Descripción	Precio
1431	KIT VIDEO WAY-FI 7" 1/L Placa WAY-FI 1/L con visera. Medidas placa c/visera: 164x94x39. Monitor WAY-FI 7" táctil con WIFI integrado. Medidas: 222x154. Alimentador WAY-FI.	855,00 €



## PORTEROS

### KITS DE PORTERO 4+N HILOS

Código	Descripción	Precio
6201	KIT PORTERO CITYMAX 4+N 1 VIVIENDA Placa CITY CLASSIC 4+N 1/L. S1: 130x128. Incluye caja emp. (ref.8948). Medidas Caja Kit S1:115x114x45. Teléfono CITYMAX BASIC 4+N. Alimentador 12Vca/1A-DIN4.	195,00€
4860	KIT PORTERO CITY 4+N 1 VIVIENDA Placa CITY 4+N 1/L . S1: 130x128. Incluye caja emp. (ref.8948). Medidas Caja Kit S1:115x114x45. Teléfono VEO 4+N. Alimentador. 12Vca/1A-DIN4.	215,00 €



### TELÉFONOS PORTERO

Código	Descripción	Precio
3390	TELÉFONO LOFT BASIC VDS	40,00 €
3431	TELÉFONO VEO UNIVERSAL 4+N	34,00 €
3426	TELÉFONO VEO 4+N	27,00 €
3444	TELÉFONO VEO DUOX PLUS	45,00 €



### ABREPUERTAS UNIVERSAL

Funcionamiento normal y armad. corta P22. 10-24Vca/cc.

Código	Descripción	Precio
67501	ABREPUERTAS UNIVERSAL 990N-P22 MAX 10-24Vca/cc	35,00 €

### ABREPUERTAS ELÉCTRICO UNIVERSAL EMPOTRAR FUNCIONAMIENTO AUTOMÁTICO A

Código	Descripción	Precio
67521	ABREPUERTAS 990A-P22 MAX 10-24Vca/Vcc	38,00 €

67501



**67521**

Permite la apertura de la puerta con un breve impulso de alimentación eléctrica.

El abrepuertas se vuelve a bloquear automáticamente al cerrarse de nuevo la puerta.

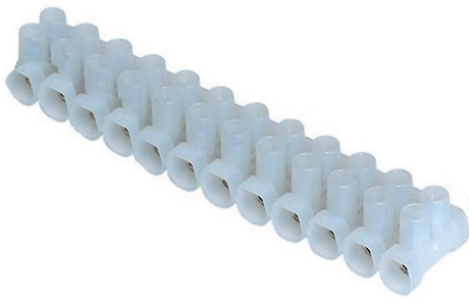

### REGLETAS DE CONEXIÓN POLIPROPILENO

Código	Descripción	Precio/Unid.
106	REGLETA CONEXION 12P 6 mm ESTANDAR NATURAL	1,01 €
110	REGLETA CONEXION 12P 10 mm ESTANDAR NATURAL	1,27 €
116	REGLETA CONEXION 12P 16 mm ESTANDAR NATURAL	2,14 €
135	REGLETA CONEXION 12P 35 mm ESTANDAR NATURAL	18,26 €



## BASES Y CLAVIJAS P17 PRO

IP 44

### BASES CETAC



Código	Descripción	Precio
<b>IP44 16A 2P+T</b>		
555124	CLAVIJA AEREA IP44 200/250V 16A 2P+T	5,83 €
555104	BASE AEREA IP44 200/250V 16A 2P+T	8,63 €
555184	BASE CUADRO IP44 200/250V 16A 2P+T	9,48 €
555154	BASE SUPERFICIE IP44 200/250V 16A 2P+T	13,74 €
<b>IP44 16A 3P+T</b>		
555128	CLAVIJA AEREA IP44 380/415V 16A 3P+T	6,47 €
555108	BASE AEREA IP44 380/415V 16A 3P+T	9,85 €
555188	BASE CUADRO IP44 380/415V 16A 3P+T	10,69 €
555158	BASE SUPERFICIE IP44 380/415V 16A 3P+T	13,44 €
<b>IP44 16A 3P+N+T</b>		
555129	CLAVIJA AEREA IP44 380/415V 16A 3P+N+T	7,97 €
555109	BASE AEREA IP44 380/415V 16A 3P+N+T	11,71 €
555189	BASE CUADRO IP44 380/415V 16A 3P+N+T	13,21 €
555159	BASE SUPERFICIE IP44 380/415V 16A 3P+N+T	15,02 €
<b>IP44 32A 2P+T</b>		
555234	CLAVIJA AEREA IP44 200/250V 32A 2P+T	9,70 €
555214	BASE AEREA IP44 200/250V 32A 2P+T	13,97 €
555284	BASE CUADRO IP44 200/250V 32A 2P+T	14,96 €
555254	BASE SUPERFICIE IP44 200/250V 32A 2P+T	18,71 €
<b>IP44 32A 3P+T</b>		
555238	CLAVIJA AEREA IP44 380/415V 32A 3P+T	11,28 €
555218	BASE AEREA IP44 380/415V 32A 3P+T	14,15 €
555288	BASE CUADRO IP44 380/415V 32A 3P+T	16,10 €
555258	BASE SUPERFICIE IP44 380/415V 32A 3P+T	20,08 €
<b>IP44 32A 3P+N+T</b>		
555239	CLAVIJA AEREA IP44 380/415V 32A 3P+N+T	12,63 €
555219	BASE AEREA IP44 380/415V 32A 3P+N+T	16,79 €
555289	BASE CUADRO IP44 380/415V 32A 3P+N+T	19,44 €
555259	BASE SUPERFICIE IP44 380/415V 32A 3P+N+T	22,19 €

### BASE SCHUKO

Código	Descripción	Precio
052102	ADAPTADOR CETACK SCHUKO	34,89 €
057675	BASE SCHUKO MINI PARA CUADRO	8,34 €
057676	BASE PARA CUADRO 2P+T LAT UNIF	9,23 €

## BASES Y ARMARIOS P17 PRO

COMBINADOS P17 IP66

### COMBINADOS CON PLACA DE MONTAJE

ALTURA 220 mm - 441 mm

Código	Descripción	Precio
057707	Para 3 bases de 16 A - 421x125 mm 5 módulos de 17,5 mm	56,78 €
057708	Para 4 bases de 16 A - 441x265 mm 12 módulos de 17,5 mm	88,34 €
057709	Para 6 bases de 16 A - 441x405 mm 18 módulos de 17,5 mm	134,61 €



### COMBINADOS SIN PLACA DE MONTAJE

ALTURA 220 mm - 441 mm

Código	Descripción	Precio
057703	501x265 mm 12 módulos de 17,5 mm	64,62 €
057704	501x405 mm 18 módulos de 17,5 mm	93,25 €



### PLACAS FRONTALES DE 280x125 mm

057718	Para 2 bases de 16 o 32 A	18,14 €
057714	Para 3 bases de 16 A	21,21 €
057716	Placa ciega para cajas 57703/04	14,63 €



### BASES

555188	Base para cuadros IP44 entreejes unificado P17 PRO - 380/415 V~ 16 A- 3P+T	10,69 €
555189	Base para cuadros IP44 entreejes unificado P17 PRO - 380/415 V~ 16 A- 3P+N+T	13,21 €
555284	Base para cuadros IP44 entreejes unificado P17 PRO - 200/250 V~ 32 A- 2P+T	14,96 €
555288	Base para cuadros IP44 entreejes unificado P17 PRO - 380/415 V~ 32 A- 3P+T	16,10 €
555289	Base para cuadros IP44 entreejes unificado P17 PRO - 380/415 V~ 32 A- 3P+N+T	19,44 €



### EJEMPLO DE UNA CONFIGURACIÓN DE COMBINADO COMPONIBLE

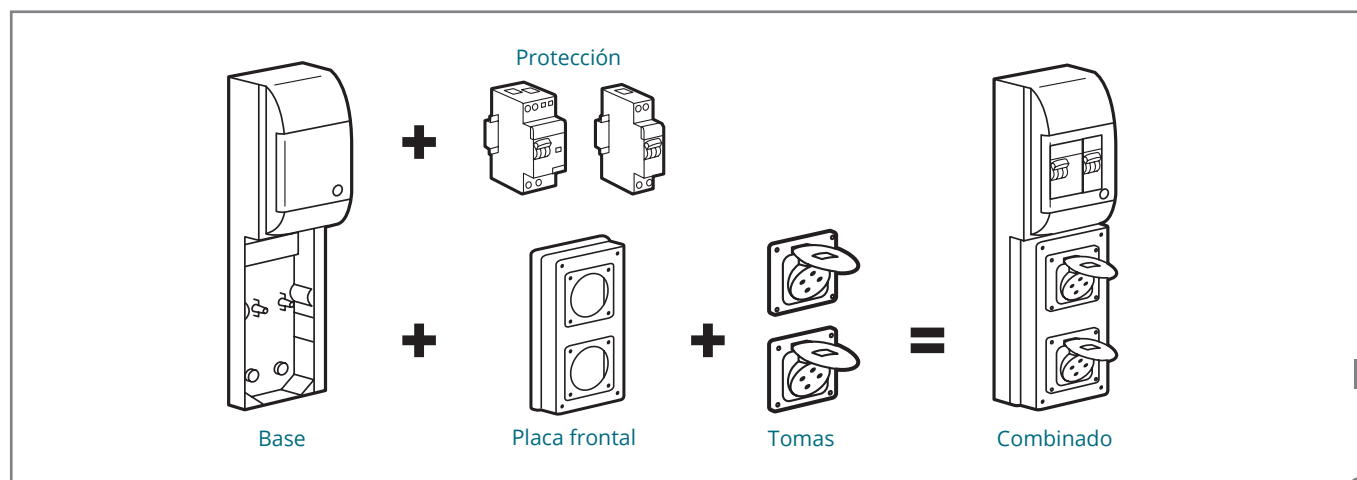

## BORNAS DE CONEXIÓN CON TORNILLO VIKING™ 3

- Para la conexión eléctrica entre 2 conductores de cobre rígidos o flexibles.
- 2 zonas para peines de interconexión equipotencial de inserción automática hasta el paso 8 (sólo paso superior en bornas de varios pisos).
- Para perfiles de 15 mm de profundidad, EN 60715 de 7,5 mm y 15 mm de profundidad.

Código	Descripción	Color	Sección nominal (mm <sup>2</sup> )	Precio
--------	-------------	-------	------------------------------------	--------

### Conexión

#### 1 unión - 1 entrada / 1 salida

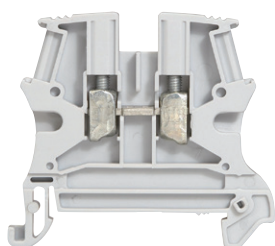
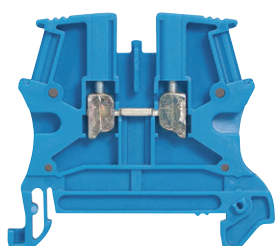

037100			2,5	1,60 €
037101			4	1,68 €
037102	Borna VIKING3 para conductor NEUTRO	AZUL	6	2,25 €
037103			10	2,69 €
037104			16	4,69 €
037105			35	6,73 €
037160			2,5	1,38 €
037161			4	1,50 €
037162	Borna VIKING3 para circuito ESTÁNDAR	GRIS	6	1,81 €
037163			10	2,64 €
037164			16	4,05 €
037165			35	6,56 €
037166			70	25,32 €

#### 2 uniones de doble piso

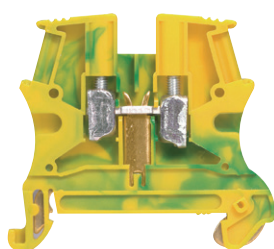

037167	Borna VIKING3 para circuito ESTÁNDAR	GRIS	2,5	4,79 €
037168			4	3,66 €

### Para conductor de protección

#### Unión - 1 entrada / 1 salida - base metálica

037170			2,5	5,61 €
037171			4	6,72 €
037172	Borna VIKING3 DE TIERRA	VERDE/ AMARILLO	6	7,05 €
037173			10	7,23 €
037174			16	10,00 €
037175			35	11,79 €

## ACCESORIOS PARA BORNAS VIKING™ 3

Código	Descripción	Precio
--------	-------------	--------

#### Topes finales

037510	TOPE FINAL VIKING3 AUTOMÁTICO 6mm PASO	1,55 €
--------	----------------------------------------	--------

#### Tapas terminales

037550	TAPA TERMINAL VIKING3 PASO 5-6-8-10mm	0,93 €
037553	TAPA TERMINAL VIKING3 DOBLE PISO	1,21 €





**BORNA**
**BORNES DE PASO CONEXIÓN BRIDA TORNILLO**

Código	Descripción	Color	Precio/Unid.
17100.2	Borne conexión Tornillo SRK 2,5/2A	BEIGE	1,06 €
17100.5	Borne conexión Tornillo SRK 2,5/2A	AZUL	1,11 €
17104.2	Borne conexión Tornillo SRK 4/2A	BEIGE	1,20 €
17104.5	Borne conexión Tornillo SRK 4/2A	AZUL	1,26 €
17108.2	Borne conexión Tornillo SRK 6/2A	BEIGE	1,71 €
17108.5	Borne conexión Tornillo SRK 6/2A	AZUL	1,80 €
17112.2	Borne conexión Tornillo SRK 10/2A	BEIGE	1,94 €
17112.5	Borne conexión Tornillo SRK 10/2A	AZUL	2,05 €
17124.2	Borne conexión Tornillo SRK 16/2A	BEIGE	2,88 €
17140.2	Borne conexión Tornillo SRK 35/2A	BEIGE	5,54 €
17103.2	Borne conexión Tornillo SSL 2,5/2A	VERDE/AMARILLO	4,77 €
17107.2	Borne conexión Tornillo SSL 4/2A	VERDE/AMARILLO	5,13 €
17111.2	Borne conexión Tornillo SSL 6/2A	VERDE/AMARILLO	5,97 €
17115.2	Borne conexión Tornillo SSL 10/2A	VERDE/AMARILLO	6,28 €

**ACCESORIOS**

2001.2	Tapa lateral AP 2,5-10	BEIGE	0,55 €
17254.2	Tapa lateral SAP 16/2	BEIGE	0,81 €
2005.2	Tope final ES 35	BEIGE	0,93 €

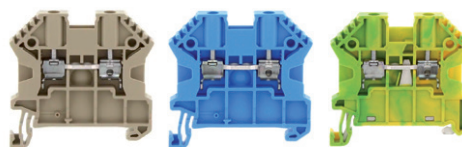
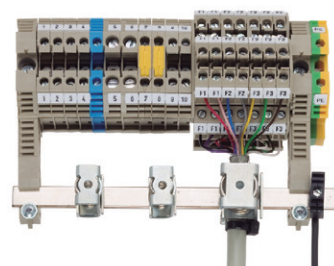
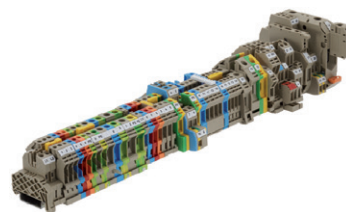

// Hasta fin de existencias

# calefón

> DESDE 1987

*al servicio del profesional*

## FIJACIÓN

### TACO DE GOLPE CINCO

Con valona plana



Código	Descripción	Precio
9425RT	TACO GOLPE RAPITAC SP 4X25 (100 UND)	13,90 €
9535NP	TACO GOLPE CABEZA PLANA 5x35 (100 UND)	13,30 €
9640NP	TACO GOLPE CABEZA PLANA 6x40 (100 UND)	12,10 €

### TACO DE NYLON FX



Código	Descripción	Precio
95FX	TACO FX 5 (100 PCS)	5,70 €

### TACOS FX ENVASADOS EN BOTE DE PLÁSTICO



Código	Descripción	Precio
96EXPEX	TACO FX 6 EN BOTE DE PLÁSTICO (300 PCS)	18,50 €
98EXPEX	TACO FX 8 EN BOTE DE PLÁSTICO (125 PCS)	12,40 €

## TORNILLERÍA

### TORNILLO DOBLE ROSCA TORNIGRAP® TG

Cabeza alomada acero cincado



Código	Descripción	Precio
930TG	TORNILLO DOBLE ROSCA TORNIGRAP N°30 4,5x25 (100 UND)	8,20 €
932TG	TORNILLO DOBLE ROSCA TORNIGRAP N°32 4,5x35 (100 UND)	9,30 €

**//ABANCA**  
calefón

FINANCIACIÓN  
a usuario final  
CÓMODA Y SEGURA  
PAGA POCO A POCO

DESDE  
**30€**  
mes

## SUJECIÓN

### PERFIL OMEGA TPO

Código	Descripción	Precio
3575TPO	PERFIL OMEGA 35x7,5x1 TROQUELADO LONGITUD 2 MTS	10,90 €
3515TPO	PERFIL OMEGA 35x15x1 TROQUELADO LONGITUD 2 MTS	14,30 €



### AG CLAVADORA A GAS

Código	Descripción	Precio
AG20	CLAVADORA A GAS AGII CARGADOR DE 20 CLAVOS	788,70 €



### CLAVOS DE ACERO REFORZADOS XHA

Código	Descripción	Precio
9131000XHA	CLAVO XHA CLAVADORA AGII 13mm (1000 UND)	30,45 €
9221000XHA	CLAVO XHA CLAVADORA AGII 22mm (1000 UND)	27,90 €



### BASEBRID

Código	Descripción	Precio
9TB	ACCESORIO CLAVADORA DE GAS BASEBRID NYLON COLOR NEGRO (100 UND)	18,60 €
9NTBB	ACCESORIO CLAVADORA DE GAS AG/C5 BASEBRID NYLON COLOR GRIS	20,50 €

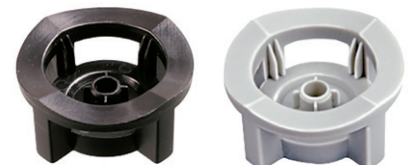

9TB

9NTBB

### TACOBRID AUTOCENTRABLE

Código	Descripción	Precio
98TB	CAJA TACOBRID Ø8 GRIS AUTOCENTRABLE (100 Uds)	15,30 €



### TACOS RÁPIDOS FB/FX EN BOTE

Código	Descripción	Precio
946EXPIFB	TACO BRIDA RÁPIDO IFB CABEZA GRANDE COLOR NEGRO (BOTE)	16,10 €
946EXPIFS	TACO BRIDA RÁPIDO IFS CABEZA PEQUEÑA COLOR NEGRO (BOTE)	29,20 €
96EXPIFB	TACO BRIDA RÁPIDO IFB CABEZA GRANDE COLOR GRIS (BOTE)	16,10 €
96EXPIFS	TACO BRIDA RÁPIDO IFS CABEZA PEQUEÑA COLOR GRIS (BOTE)	29,20 €



EXPIFB



EXPIFS

### BRIDAS NYLON

Código	Descripción	Precio
448286BAN	BOLSA BRIDAPOLO BAN 4,8x286 MM NYLON COLOR NEGRO	8,70 €/100 Unid.
48286BAN	BOLSA BRIDAPOLO BAN 4,8x286 MM NYLON COLOR GRIS	8,70 €/100 Unid.



## BASES, REGLETAS Y CLAVIJAS

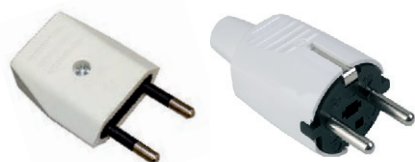

15962

15954  
15955

15966

15998



15967

15965



15964

15959  
15958

15999

### CLAVIJAS

Código	Descripción	Precio
15962	CLAVIJA BIPOLAR BLANCA para aparato clase II	1,13 €
15955	Clavija bipolar SCHUKO de PVC BLANCA con T.T. lateral y entrada de cable recta	1,83 €
15954	Clavija bipolar SCHUKO de PVC NEGRA con T.T. lateral y entrada de cable recta	1,83 €
15966	Clavija bipolar Tipo CEE 7/7 de goma NEGRA con T.T. lateral y entrada de cable recta (IP44 con base móvil 264)	4,15 €
15998	Clavija bipolar SCHUKO de goma NEGRA con T.T. lateral y entrada de cable recta.	1,83 €

### BASE MÓVIL

Código	Descripción	Precio
15967	Base móvil bipolar SCHUKO de goma NEGRA con T.T. lateral (IP44 con tapa)	5,63 €
15965	Base móvil bipolar SCHUKO de goma. NEGRA Triple salida con T.T. lateral (IP44 con tapa)	15,68 €
15964	BASE MOVIL BIPOLAR 10A BLANCA	1,40 €
15959	Base móvil bipolar SCHUKO de PVC BLANCA con T.T. lateral	2,95 €
15958	Base móvil bipolar SCHUKO de PVC NEGRA con T.T. lateral	2,95 €
15999	BASE BIPÓLAR DE GOMA NEGRA CON TT 16A	2,95 €

### ADAPTADOR

Código	Descripción	Precio
15963	Adaptador multivia bipolar SCHUKO BLANCA con T.T. lateral. - Triple salida	4,88 €

### INTERRUPTOR

Código	Descripción	Precio
15961	INTERRUPTOR BLANCO UNIPOLAR DE PASO	0,80 €
15960	INTERRUPTOR NEGRO UNIPOLAR DE PASO	0,80 €

468

### ARANDELA

Código	Descripción	Precio
77 N	ARANDELA NEGRA 45mm	0,25 €
77 B	ARANDELA BLANCA 45mm	0,40 €
74 N	ARANDELA NEGRA 65mm	0,35 €
74 B	ARANDELA BLANCA 65mm	0,48 €



## PORTALÁMPARAS

### Tipos de portalámparas:

**E** – Tiene la rosca tipo Edison Este tipo de conexión se identifica por la designación Exx donde xx se refiere al diámetro del conector en milímetros. Así, por ejemplo, el código E27 indica un conector de tipo rosca Edison que tiene un diámetro de 27 mm. Suele utilizarse para lámparas colgantes, lámparas de mesa, apliques y chandeliers.

**GU** – Contacto por clemas para bombillas con protección de emisión calorífica trasera. Suele utilizarse para focos de uso decorativo e iluminación de acento fuerte. Sirven para iluminar estantes, resaltar obras de arte en galerías y jugar con la luz en interiores.

### Existen diferentes tipos de roscas o casquillos. Los más comunes son los siguientes:

- **E14:** casquillo fino. Su uso es muy común en lámparas (tipo araña, con bombillas vela), en lámparas de sobremesa, en ventiladores de techo, apliques...
- **E27:** casquillo de tipo grueso. Es uno de los más utilizados en la mayoría de las luminarias, sobre todo, en lámparas de colgar, lámparas de sobremesa, plafones de techo, apliques de pared...
- **GU10:** sirve para usar en focos sin transformador. Se instala con clemas, pero para conectarlo es necesario un leve giro a la derecha para que encaje. Su uso es muy utilizado en focos empotrables, series de focos y rieles y funcionan sin transformador.
- **E40:** para bombillas tipo mazorca. Muy utilizadas para iluminación industrial, alumbrado público en farolas, alumbrado de jardines, etc.



### PORTALÁMPARAS

Código	Descripción	Tipo	Color	Precio
2001 N	Portalámparas. Cuerpo liso. Conexión por tornillos. Rosca M10	E14	NEGRO	0,78 €
2001 B	Portalámparas. Cuerpo liso. Conexión por tornillos. Rosca M10	E14	BLANCO	0,98 €
2005 B	Portalámparas. Cuerpo semi-roscado. Conexión por tornillos. Rosca M10	E14	BLANCO	1,08 €
6001 B	Portalámparas. Cuerpo liso. Conexión por tornillos. Rosca M10	E27	BLANCO	1,50 €
6001 N	Portalámparas. Cuerpo liso. Conexión por tornillos. Rosca M10	E27	NEGRO	1,20 €
6005 B	Portalámparas. Cuerpo semi-roscado. Conexión por tornillos. Rosca M10	E27	BLANCO	1,75 €
6005 N	Portalámparas. Cuerpo semi-roscado. Conexión por tornillos. Rosca M10	E27	NEGRO	1,35 €
4980 B	Portalámparas para casquillo. Material: Cerámico	GU10	BLANCO	0,55 €
710 B	Portalámparas con zócalo recto. Conexión sin tornillos	E27	BLANCO	2,45 €
711 B	Portalámparas con zócalo inclinado. Conexión sin tornillos	E27	BLANCO	2,45 €
4911.3	Portalámparas cerámico. Con sistema metálico de fijación. Rosca M10	E27	BLANCO	0,88 €
4950.1	Portalámparas cerámico. Con sistema metálico de fijación	E40	BLANCO	6,18 €
727 N	Portalámparas para guirnaldas, para cable rectangular 5x11 mm y de sección 2x2,5 mm <sup>2</sup> . Conexión por perforación aislante.	E27	NEGRO	1,63 €

## BASES COCINA + BASES

Código	Descripción	Precio
055800	CLAVIJA 2P+T, 25A	15,87 €
055423	TOMA 2P+T, 25A	16,83 €

## BASES + CLAVIJAS

Código	Descripción	Precio
051369	BASE MOVIL 3X2P+T CAUCHO IP44	90,45 €
050342	CLAVIJA 2P+T CAUCHO NEGRO	6,72 €
050343	BASE MOVIL 2P+T CAUCHO NEGRO	9,95 €

## BASES + CLAVIJAS

Código	Descripción	Precio
050315	CLAVIJA 2P+T S/RECTA BLANCA	2,71 €
050316	CLAVIJA 2P+T S/LATERAL BLANCA	2,76 €
050317	BASE MOVIL 2P+T S/RECTA BLANCA	4,67 €

## TOMA PLEXO

Código	Descripción	Precio
055706	TOMA PLEXO 20/32 3P+T 20A IP447	32,22 €
055708	TOMA PLEXO 20/32 4P+T 20A IP447	36,13 €

## CLAVIJAS

Código	Descripción	Precio
055635	CLAVIJA 3P+T 20A 380V PLEXO 10	15,33 €
055637	CLAVIJA 4P+T 20A 380V PLEXO 10	17,07 €



## BASE MÚLTIPLES CON INTERRUPTOR LUMINOSO

Código	Descripción	Precio
2P+T, 16A 250V~. Máx. 3.680W. Cable H05VV-F, 3G 1,5mm <sup>2</sup> . Con interruptor luminoso.		
8013IL	BASE 3 TOMAS CON INTERRUPTOR 1,5 m CABLE	12,92 €
18014IL	BASE 4 TOMAS CON INTERRUPTOR 1,5 m CABLE	14,12 €
8015IL	BASE 5 TOMAS CON INTERRUPTOR 1,5 m CABLE	15,05 €
8016IL	BASE 6 TOMAS CON INTERRUPTOR 1,5 m CABLE	16,28 €
2P+T, 16A 250V~. Máx. 3.680W. Con interruptor luminoso.		
8004IL	BASE 4 TOMAS CON INTERRUPTOR <b>SIN CABLE</b>	9,75 €
8006IL	BASE 6 TOMAS CON INTERRUPTOR <b>SIN CABLE</b>	11,90 €

## CLAVIJA SCHUKO

Código	Descripción	Precio
6566	CLAVIJA SCHUKO ACODADA 16A 250V BLANCO	2,78 €

## PORTALÁMPARAS GU10 CERÁMICO

Código	Descripción	Precio
18176	PORTALÁMPARAS ECON. GU10-GZ10 230V	0,41 €





Con tu presupuesto de fotovoltaica puedes solicitar también una

# Simulación de instalación fotovoltaica

Calefón dispone de un programa de cálculo preliminar que permite realizar simulaciones para plazos de hasta 25 años.

Y poder trasladar al usuario una idea aproximada de la inversión y de cómo recuperarla.

Obteniendo datos sobre:

- Sistema propuesto
- Balance energético
- Energía total generada
- Consumo total eléctrico
- Generación excedentes
- Balance económico
- Ventajas

Solicítalo a tu comercial o al Dpto. Técnico

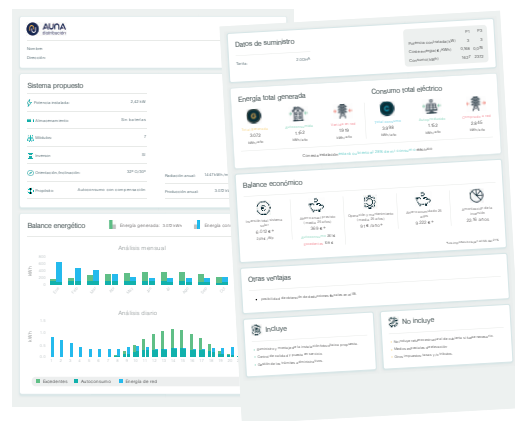

Consumo



Generación excedentes



Ingresos



Gastos



Retorno Inversión



Plazos amortización

**calefon**  
Soluciones de futuro

## CINTAS Y SELLADORES

Esta cinta aislante de 0,15 mm de espesor está disponible en negro y varios colores.

Es muy adaptable y con un buen nivel de adhesión. Es resistente al fuego y apta para todo tipo de aplicaciones mecánicas y eléctricas.

Se puede utilizar para aislamientos primarios de empalmes de hasta 600 V.

Temperatura recomendada de uso -10 °C hasta + 85 °C. Cumple con los requisitos RoHS 2011/65/UE y 2000/53/CE directivas. Sin plomo, cadmio, mercurio, cromo (VI), PBB's o PBDE's. Conforme a EN 60454-3-1



### CINTAS ADHESIVAS PARA APLICACIONES ELÉCTRICAS N-12 (ESPESOR 0,15mm)

Código	Descripción	Precio
5082	N-12 20mx19mm NEGRO	1,40 €
5083	N-12 20mx19mm AZUL	1,40 €
5084	N-12 20mx19mm ROJO	1,40 €
5085	N-12 20mx19mm BLANCO	1,40 €
5088	N-12 20mx19mm GRIS	1,40 €
5089	N-12 20mx19mm MARRÓN	1,40 €
5091	N-12 20mx19mm T/T	1,59 €



### CINTA DE CAUCHO AUTOSOLDABLE (ESPESOR 0,76mm)

Código	Descripción	Precio
2141	122 RUBBER TAPE 6,7mx19mm BOX	4,93 €



### CINTA AMERICANA

Excelente adherencia en todo tipo de superficies

Código	Descripción	Precio
3150	PLYDUCT 48 55mx50mm	17,57 €



### SELLADORES DE CAUCHO VM - Cinta de vinilo y masilla

Código	Descripción	Precio
2609	VM 3mx1,3mmx101,6mm	17,24 €



### SELLADORES DE CAUCHO PLYFILL - Masilla para aislamiento y sellado

Código	Descripción	Precio
2644	PLYFIL 3,2 mm de espesor (38 mm x 1,5 m)	7,30 €



## PASACABLES



### GUÍA PASA CABLES

Código	Descripción	Longitud	Color	Precio
15240012	Anguila Max 4mm	12m	●	11,88 €
15240022	Nylon macizo monofilamento	22m		18,77 €
65040012	Anguila Max 4mm	12m	●	26,14 €
65040022	Cordón Acero + Nylon	22m		39,08 €
35030012	Anguila Max 3mm	12m	●	49,18 €
35030022	Fibra de vidrio reforzada + Nylon	22m		71,10 €
75045012	Anguila Max 4,5mm	12m	●	110,48 €
75045022	Poliéster trenzada triple	22m		178,20 €
75145012	Anguila Max 4,5mm	12m	●	118,80 €
75145022	Poliéster trenzada monofilamento	22m		192,46 €



### ACCESORIOS PARA PASACABLES

Código	Descripción	Precio
PARA PASAR: CABEZAS GUÍA		
41001000	Cabeza Guia Flexible Standard - Ø6 mm, M5	4,16 €
41005000	Cabeza Guia Flexible Tracción (100kg) - Ø6 mm, M5	4,33 €
PARA TIRAR: ANILLA		
43001000	Anilla Enganche Standard - Ø6 mm, M5	1,13 €



### GEL LUBRICANTE PARA CABLES

#### DUPLOGEL INTRODUCIR: PARA LA INSTALACIÓN DE CABLES (NUEVOS)

Facilita la introducción de cables nuevos en instalaciones canalizadas, eliminando hasta el 80% del rozamiento con las paredes del tubo y/o otros cables ya instalados.

Código	Descripción	Precio
46015000	Gel Lubricante Duplo Gel Introducir Bote 500cc	8,56 €



## MINI-CAJAS AISLANTES CON GEL

### GEL BOX LINE

**Mini-cajas estancas de conexionado con Gel incorporado listas para usar.**

La solución más eficaz para garantizar el sellado estanco de todo tipo de conexiones, empalmes y derivaciones para conductores de pequeño calibre. Diseñadas para proteger de forma estanca una gran parte de conectores con secciones máximas de hasta 6 mm<sup>2</sup>.



- Adecuado para el sector doméstico e industrial.
- Atóxico y sin caducidad.
- Acepta los conectores más habituales.
- Diseñado para su uso inmediato.

Código	Descripción	Dimensiones	Precio
PASCAL6	GEL BOX PASCAL6 (BLISTER 2u)	36x37x26	8,53 €
KELVIN	GEL BOX KELVIN (BLISTER)	52x53x29	8,53 €

### OHM & BAR

**Mini-cajas aislantes para manguera con carcasa traslúcida y gel polimérico reticulado listas para usar.**

Su carcasa fabricada en material aislante asegura la estanqueidad gracias al eficaz trabajo del Gel polimérico ya reticulado de larga duración y reaccible en todo momento que incorpora el producto. Para la conexión de cables 0,6/1kV, secciones desde 1 a 6 mm<sup>2</sup>.

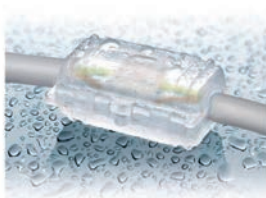

- Adecuado para el sector doméstico e industrial.
- Atóxico y sin caducidad.
- Uso incluso sumergido.
- Diseñado para su uso inmediato.

Código	Descripción	Dimensiones	Precio
OHM	MINITORPEDO GEL OHM TP (BLISTER 1u)	2x4mm <sup>2</sup>	8,31 €
BAR	MINITORPEDO GEL BAR TP (BLISTER 1u)	3x6mm <sup>2</sup>	9,52 €

### GEL BOX CONNECT

**Mini-cajas estancas de conexionado con Gel y conectores incorporados listas para usar.**

La incorporación de bornes de conexión con tornillo allen en las cajas GEL BOX CONNECT proporcionan una gran versatilidad para realizar pequeñas conexiones rectas o derivadas para cables de 1 a 6 mm<sup>2</sup>.



- Ideal para instalaciones exteriores, bajo tierra ó completamente sumergidas.
- Libre de halógenos.
- Bloque de conexión de fijación rápida.

Código	Descripción	Dimensiones	Precio
BRAVO 1-6	GEL BOX CONNECT BRAVO 1-6 (BLISTER)	50x29x22	9,41 €
BRAVO 3-6	GEL BOX CONNECT BRAVO 3-6 (BLISTER)	53x49x22	10,95 €

## TERMINALES PREAISLADOS

## TERMINALES PREAISLADOS

Código	Descripción	Color	Precio €/100 Und.
270110	TERMINAL PREAISLADO REDONDO AT-1,5/4	Rojo	6,41 €
270120	TERMINAL PREAISLADO REDONDO AT-1,5/5	Rojo	7,08 €
270130	TERMINAL PREAISLADO REDONDO AT-1,5/6	Rojo	10,09 €
270170	TERMINAL PREAISLADO REDONDO AT-2,5/4	Azul	7,42 €
270180	TERMINAL PREAISLADO REDONDO AT-2,5/5	Azul	8,09 €
270190	TERMINAL PREAISLADO REDONDO AT-2,5/6	Azul	10,75 €
270220	TERMINAL PREAISLADO REDONDO AT-6/4	Amarillo	14,04 €
270230	TERMINAL PREAISLADO REDONDO AT-6/5	Amarillo	15,02 €
270240	TERMINAL PREAISLADO REDONDO AT-6/6	Amarillo	18,04 €
275110	TERMINAL PREAISLADO HORQUILLA AU-1,5/4	Rojo	6,75 €
275120	TERMINAL PREAISLADO HORQUILLA AU-1,5/5	Rojo	7,64 €
275130	TERMINAL PREAISLADO HORQUILLA AU-1,5/6	Rojo	12,48 €
275170	TERMINAL PREAISLADO HORQUILLA AU-2,5/4	Azul	7,64 €
275180	TERMINAL PREAISLADO HORQUILLA AU-2,5/5	Azul	8,43 €
275190	TERMINAL PREAISLADO HORQUILLA AU-2,5/6	Azul	11,34 €
275220	TERMINAL PREAISLADO HORQUILLA AU-6/4	Amarillo	14,31 €
275230	TERMINAL PREAISLADO HORQUILLA AU-6/5	Amarillo	14,18 €
275240	TERMINAL PREAISLADO HORQUILLA AU-6/6	Amarillo	19,85 €
295120	TERMINAL PREAISLADO AFM-6 AMARILLO	Amarillo	15,29 €
280130	TERMINAL FASTON HEMBRA AFH-1,5/6,3	Rojo	10,46 €
280150	TERMINAL FASTON HEMBRA AFH-2,5/6,3	Azul	11,23 €
280160	TERMINAL FASTON HEMBRA AFH-6/6,3	Amarillo	14,46 €
300100	MANGUITO PREAISLADO AML-1,5	Rojo	10,34 €
300110	MANGUITO PREAISLADO AML-2,5	Azul	13,31 €
300120	MANGUITO PREAISLADO AML-6	Amarillo	24,96 €



REDONDO



AFM-6



HORQUILLA



FASTON HEMBRA



MANGUITO



calefón

 TODO LO QUE NECESITA  
 PARA UNA BUENA  
 CONEXIÓN.

## PUNTERAS HUECAS



### PUNTERA HUECA CORTA

Código	Descripción	Color	Precio €/100 Und.
245100	PUNTERA HUECA CORTA APF-0,50	Blanco	1,72 €
245110	PUNTERA HUECA CORTA APF-0,75	Azul	1,72 €
245120	PUNTERA HUECA CORTA APF-1,00	Rojo	1,72 €
245130	PUNTERA HUECA CORTA APF-1,50	Negro	1,83 €
245140	PUNTERA HUECA CORTA APF-2,50	Gris	2,10 €
245150	PUNTERA HUECA CORTA APF-4,00	Naranja	3,57 €
245160	PUNTERA HUECA CORTA APF-6,00	Verde	5,09 €
245170	PUNTERA HUECA CORTA APF-10,00	Marrón	6,17 €
245180	PUNTERA HUECA CORTA APF-16,00	Marfil	8,04 €
245190	PUNTERA HUECA CORTA APF-25,00	Negro	14,14 €
245200	PUNTERA HUECA CORTA APF-35,00	Rojo	17,68 €
245210	PUNTERA HUECA CORTA APF-50,00	Azul	32,14 €
246100	PUNTERA HUECA CORTA APF-0,50 W	Naranja	1,72 €
246110	PUNTERA HUECA CORTA APF-0,75 W	Blanco	1,72 €
246120	PUNTERA HUECA CORTA APF-1,00 W	Amarillo	1,72 €
246130	PUNTERA HUECA CORTA APF-1,50 W	Rojo	1,83 €
246140	PUNTERA HUECA CORTA APF-2,50 W	Azul	2,10 €
246150	PUNTERA HUECA CORTA APF-4,00 W	Gris	3,57 €
246160	PUNTERA HUECA CORTA APF-6,00 W	Negro	5,09 €
246170	PUNTERA HUECA CORTA APF-10,00 W	Marfil	6,05 €
246180	PUNTERA HUECA CORTA APF-16,00 W	Verde	8,04 €
246190	PUNTERA HUECA CORTA APF-25,00 W	Marrón	14,14 €
246200	PUNTERA HUECA CORTA APF-35,00 W	Beige	17,68 €
246210	PUNTERA HUECA CORTA APF-50,00 W	Oliva	32,14 €

### Punteras huecas aisladas APF Y APF/D

Las punteras huecas APF están fabricadas en tubo capilar de cobre electrolítico con un acabado plateado estañado para mejorar el contacto eléctrico.

La parte aislante está hecha de polipropileno (PP).



### Punteras huecas aisladas APF/D

Están diseñados para cuadros eléctricos.

### PUNTERA HUECA DOBLE

Código	Descripción	Color	Precio €/100 Und.
255130	PUNTERA HUECA DOBLE APF/D-1,50 D	Negro	5,03 €
258140	PUNTERA HUECA DOBLE APF/D-2,50	Azul	6,33 €
258150	PUNTERA HUECA DOBLE APF/D-4,00	Gris	14,35 €
258160	PUNTERA HUECA DOBLE APF/D-6,00	Verde	20,18 €
258170	PUNTERA HUECA DOBLE APF/D-10,00	Verde	25,17 €
258180	PUNTERA HUECA DOBLE APF/D-16,00	Marfil	35,26 €



## CONECTORES DE COBRE

### 015 M - MANGUITO DE COBRE

Los manguitos M están fabricados en cobre electrolítico con un acabado superficial estañado para mejorar el contacto eléctrico. Incorporan un tope central que facilita el posicionamiento del cable.



Código	Descripción	Precio €/Und.
015140	MANGUITO Cu M-10	0,38 €
015150	MANGUITO Cu M-16	0,48 €
015160	MANGUITO Cu M-25	0,65 €
015170	MANGUITO Cu M-35	0,98 €
015190	MANGUITO Cu M-50	1,27 €
015200	MANGUITO Cu M-70	1,92 €

### 010 T - TERMINAL DE COBRE TUBULAR

Los terminales T están fabricados con tubo de cobre electrolítico con un acabado superficial estañado para mejorar el contacto eléctrico. o. Incorporan agujero de inspección para verificar el correcto posicionamiento del cable.



Código	Descripción	Precio €/Und.
010230	TERMINAL COBRE T-6/6	0,33 €
010270	TERMINAL COBRE T-10/6	0,37 €
010280	TERMINAL COBRE T-10/8	0,38 €
010340	TERMINAL COBRE T-16/10	0,50 €
010350	TERMINAL COBRE T-16/12	0,60 €
010390	TERMINAL COBRE T-25/12	0,77 €
010320	TERMINAL COBRE T-16/6	0,43 €
010330	TERMINAL COBRE T-16/8	0,45 €
010370	TERMINAL COBRE T-25/8	0,62 €
010380	TERMINAL COBRE T-25/10	0,67 €
010420	TERMINAL COBRE T-35/8	0,97 €
010430	TERMINAL COBRE T-35/10	1,03 €
010440	TERMINAL COBRE T-35/12	1,05 €
010520	TERMINAL COBRE T-50/10	1,40 €
010530	TERMINAL COBRE T-50/12	1,46 €
010570	TERMINAL COBRE T-70/8	1,93 €
010580	TERMINAL COBRE T-70/10	2,04 €
010590	TERMINAL COBRE T-70/12	2,02 €
010630	TERMINAL COBRE T-95/8	2,80 €
010640	TERMINAL COBRE T-95/10	2,82 €
010660	TERMINAL COBRE T-95/14	3,07 €
010670	TERMINAL COBRE T-95/16	3,07 €
010720	TERMINAL COBRE T-120/14	4,52 €
010730	TERMINAL COBRE T-120/16	4,67 €
010770	TERMINAL COBRE T-150/14	5,86 €
010780	TERMINAL COBRE T-150/16	5,86 €
010830	TERMINAL COBRE T-185/16	7,92 €
010880	TERMINAL COBRE T-240/16	10,33 €



100200

100500

## KIT PORTAHERRAMIENTAS

Código	Descripción	Precio
100200	Conjunto con portaherramientas + cinturón aisladas 1000V (9u)	145 €
100500	Kit 5 herramientas alicate + destornilladores + tijera + bolsa portaherr.	82 €



110300

## LLAVE ARMARIOS DE CONTROL

Código	Descripción	Precio
110300	Llave armarios de control 4 bocas + punta destornillador philips y plano	22,80 €

## ALICATES



139620

240516

310180

700618

740620

Código	Descripción	Precio
139620	Alicate universal multiuso 6 en 1 mango bicapa aislado 1000v. 200mm	76,40 €
240516	Alicate engaste para puntera hueca de 0.5 a 16 mm <sup>2</sup>	39,00 €
700618	Alicate corte diagonal mango bicapa aislado 1000V. 180 mm	33,70 €
740620	Alicate diagonal reforzado mango bicapa aislado 1000v. 200mm	43,90 €
306180	Alicate universal mango bicapa aislado 1000v. 180 mm	27,80 €
501800	Alicate universal mango bicapa 180 mm	25,40 €
631800	Alicate corte diagonal mango bicapa 180mm	28,70 €
642000	Alicate corte diagonal reforzado mango bicapa 200mm	38,00 €
811600	Alicate pelacables mango bicapa 160 mm	31,00 €



501800

631800

642000

811600

## CORTA-CABLES



190035

950516

951616

951620

953125

Código	Descripción	Precio
190035	Corta-cables 35 mm corta hasta cu.50 mm <sup>2</sup> mango bicapa	42,10 €
950516	Corta-cables mango bicapa aislado 35 mm <sup>2</sup> 1000v.	15,90 €
951616	Corta-cables mango bicapa aislado 35 mm <sup>2</sup> 1000v.	59,90 €
951620	Corta-cables 2 bocas mango bicapa aislado 70 mm <sup>2</sup> 1000v.	76,00 €
953125	Corta-cables carraca mango bicapa de 6-32 mm y 240 mm <sup>2</sup>	280,00 €

**TENACILLA PELACABLES**

Código	Descripción	Precio
240000	Tenacilla pelacables 0.25-5.5 mm	7,80 €



240000



230000

**PELACABLES AUTOMÁTICO**

Código	Descripción	Precio
230000	Pelacables automatico pistola de 0,5 a 4 mm <sup>2</sup>	34,00 €

**PELACABLES REGULABLE DE 0,8 A 10 mm<sup>2</sup>**

Código	Descripción	Precio
124000	PELACABLE REGULABLE 0,08-10mm <sup>2</sup>	97,00 €



124000

**TENAZAS**

Código	Descripción	Precio
240093	Tenaza cremallera engaste para puntera hueca de 0.5 a 6mm <sup>2</sup>	51,40 €
240096	Tenaza cremallera engaste para puntera hueca de 6 a 16 mm <sup>2</sup>	51,40 €
241012	Tenaza engaste terminales presión de cobre 10,16,25,35,50,70,95,120 mm <sup>2</sup>	223,00 €
700561	Tenaza cremallera engaste para preaislados de 0,25 a 6 mm <sup>2</sup>	45,40 €

 240093  
240096

241012



700561

**PELAMANGUERAS**

Código	Descripción	Precio
244528	Pelamangueras para cable de 4´5 a 28´5 mm de diametro	61,00 €
260828	Pelamangueras con cuchillo 8 a 28 mm diámetro (sin cuchillas repuesto) 145 mm	21,00 €



244528



260828

**CUCHILLO**

Código	Descripción	Precio
300002	Cuchillo recto electricista mango plástico huella de pelado reforzada	6,70 €



300002

**TIJERA**

Código	Descripción	Precio
310160	Tijera reforzada electricista c.mangueras 35/m <sup>2</sup> max. +porta+tijera	19,20 €
310175	Tijera electricista extra fuerte 2 dedos c.manguera 50mm <sup>2</sup> +porta-tijera	21,60 €
310180	Tijera super anillas de 2dedos corte 70+e.punteras	29,00 €



310160



310175



310180



255200

## BUSCAPOLOS

Código	Descripción	Precio
255200	Buscapolos 3,5x190	3,30 €



350003



350005

## FLEXÓMETRO

Código	Descripción	Precio
350003	Flexómetro 3 mt. con freno y clip cinturón cinta de 16 mm	6,90 €
350005	Flexómetro 5 mt. con freno y clip cinturón cinta de 25 mm	13,90 €



370999

## JUEGO LLAVES

Código	Descripción	Precio
370999	Juego llaves allen larga punta bola de 1,5 a 10 mm (9 unid)	29,00 €



440535

## BROCA CÓNICA

Código	Descripción	Precio
440535	Broca cónica escalonada medidas métricas 5 a 35 mm 12 niveles saltos 2 mm	99,90 €



446110  
446165  
448110  
448165

## BROCA WIDIA

Código	Descripción	Precio
446110	Broca widia sds-plus 6x110 mm	5,67 €
446165	Broca widia sds-plus 6x160 mm	6,33 €
448110	Broca widia sds-plus 8x110 mm	6,80 €
448165	Broca widia sds-plus 8x160 mm	6,96 €



460002



460030



461011

## COMPROBADORES

Código	Descripción	Precio
460002	Comprobador de tensión 12V.a 690V.CA.6V.a 210V.VV continuidad sonora y lumin.	38,50 €
460030	Comprobador continuidad de cables en distancia directa y remota	37,00 €
461011	Comprobador digital líneas IAN telefónicas-informática+multiímetro	93,00 €



## DETECTOR TENSIÓN

Código	Descripción	Precio
460003	Detector de tensión ca. 6V. a 48V. CC.110 a 380V.	23,60 €



460003

## VERIFICADOR TENSIÓN

Código	Descripción	Precio
460006	Verificador de tensión sin contacto 100-600V.CA. con función linterna	16,60 €



460006

## PINZA AMPERIMÉTRICA

Código	Descripción	Precio
460266	Pinza amperimétrica digital 600v.CA 600a. data hold +contin+resist. 55 mm	18,00 €
460400	Pinza amperimétrica digital CA/CC 400a. contin. +data hold-temp-frec. 30mm	99,80 €
462002	Pinza amperimétrica digital 400 a. CA. contin. +data-hold+temp-frec. 30 mm	58,90 €
462026	Pinza amperimétrica digital 1000a. CA contin. +data h.+maxi-mini+fre.trms	108,00 €
462138	Pinza amperimétrica digital 1000a. CA /CC contin. +data h.+maxi-mini+tem.trms	182,00 €
469810	Pinza amperimétrica mini digital detectora de fugas	72,00 €



460266



460400



462002



462026



462138



469810

## PUNTAS DE PRUEBA

Código	Descripción	Precio
460020	Juego de puntas de prueba TL04W - para pinzas 462026-462138	10,20 €



460020

## MULTIMETRO DIGITAL

Código	Descripción	Precio
460830	Multimetro digital básico 600V,CC 10a CA contin. +data hold-resistencia	18,20 €
468221	Multimetro digital 600V. CA/CC 10a. continuidad +data hold+resist.diodos	19,50 €



460830



468221



460850

## INDICADOR SUCESIÓN FASES

Código	Descripción	Precio
460850	Indicador sucesion de fases digital (determina dirección). cambio rotatorio	72,80 €



461330

## LUXÓMETRO DIGITAL

Código	Descripción	Precio
461330	Luxómetro digital 40 lux - 4,000 lux - 40 klux 400,000 lux peak+data hold	114 €



470136

## MÁQUINA GRAPADORA

Código	Descripción	Precio
470136	Máquina grapadora m36 cuerpo metálico para mangueras hasta 6mm	78 €

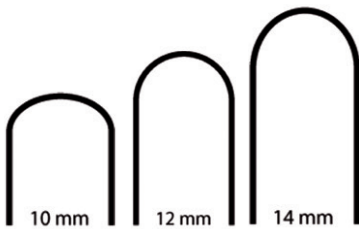

10 mm

12 mm

14 mm

## GRAPAS

Código	Descripción	Precio
483610	Caja de grapas 36/10 (2.000 unid.) para las 2 ref.de 36	12,00 €
483612	Caja de grapas 36/12 (2.000 unid.) para las 2 ref.de 36	12,70 €
483614	Caja de grapas 36/14 (2.000 unid.) para las 2 ref.de 36	13,40 €



491500

## BOLSA PORTA-HERRAMIENTAS

Código	Descripción	Precio
491500	Bolsa porta-herramientas lona reforzada negra 7 compart.	18,70 €



537000



537400

## JUEGO DESTORNILLADORES

Código	Descripción	Precio
537000	Juego destornilladores 6 unidades planos 3-4-5 + philips 1-2+buscap. 1.000V	45,70 €
537400	Juego 2 destornilladores especial bornas-automáticos aislado 1.000V.nº 1-2	26,90 €

## DESTORNILLADOR PUNTA PLANA 1000 V

Código	Descripción	Precio
537020	Destornillador punta plana aislado 1.000V. 3x100	8,00 €
537040	Destornillador punta plana aislado 1.000V. 4x100	8,56 €
537050	Destornillador punta plana aislado 1.000V. 5,5x125	9,10 €
537110	Destornillador punta aislado 1.000V. Philips nº1	8,96 €
537120	Destornillador punta aislado 1.000V. Philips nº2	10,80 €



537020  
537040  
537050

537110  
537120

## DESTORNILLADOR MODUL 1000V

Código	Descripción	Precio
537610	Destornillador modul POZIDRIV PZ1	13,20 €
537620	Destornillador modul POZIDRIV PZ2	14,80 €



537610  
537620

## DESTORNILLADOR VASO 1000V

Código	Descripción	Precio
980310	DESTORNILLADOR VASO 10mm 1000V	21,30 €
980313	DESTORNILLADOR VASO 13mm 1000V	30,20 €



## SOLDADOR LÁPIZ

Código	Descripción	Precio
870040	Soldador lapiz punta larga duración JBC 220V. 25W.calidad profesional	63,40 €



870040

## CARRETE ESTAÑO

Código	Descripción	Precio
870250	Carrete estaño de 1,5 mm 250 gr. 40% estaño-plomo	16,30 €



870250

## CONECTORA PRECISIÓN PARA LSA-PLUS

Código	Descripción	Precio
974010	Conectora de presión lsa-plus para cable UTP y STP	55,00 €



974010

## LINTERNA CABEZA-MANO

Código	Descripción	Precio
BF-262	Linterna cabeza-mano c/elástico 90° 12 led 30 lumens	32,90 €



975304

CORTACÍRCULOS



CORTACÍRCULOS DE DIÁMETRO AJUSTABLE CON TAZA TRANSPARENTE.

Código	Descripción	Precio
14904	YA260 - Corte hasta 260 mm diámetro	141,00 €



CUCHILLA COBALTO

Código	Descripción	Precio
210040	Cuchilla cortacírculos cobalto	9,00 €



BROCA CENTRAL

Código	Descripción	Precio
210010	Broca central cortacírculos	5,85 €



DEPARTAMENTO TÉCNICO Y PROYECTOS

La experiencia, calidad y trayectoria que tenemos en el sector, nos permite ofrecerle siempre al profesional instalador los mejores servicios y acompañamiento.

**calefón**



> 6 Delegaciones en Galicia  
1 Delegación en Portugal

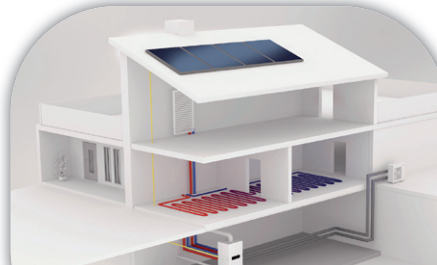

> 16 Técnicos Especializados



> + 15 años de experiencia en oficina técnica

Aerotermia | Biomasa | Geotermia | Domótica  
Aire Acondicionado | Solar Térmica | Solar Fotovoltaica



**calefon**  
Soluciones de futuro



# DOMÓTICA & SMART HOME

La domótica ya es una realidad de la que quieren formar parte cada vez más hogares.

Una tecnología que aporta un adicional muy elevado en confort, seguridad, gestión energética y comunicaciones.

La vivienda automatizada es una clara tendencia en la que ya trabajamos en Calefón poniendo a tu disposición los productos y soluciones que necesitas. Marcas líderes y la máxima competitividad.

**FERMAX**

Nuestro equipo técnico especializado te ayudará en todos tus proyectos y consultas. Están a tu disposición.

Seguridad  
Confort  
Salud  
Ahorro  
Conectividad  
Privacidad  
Estética





# ILUMINACIÓN

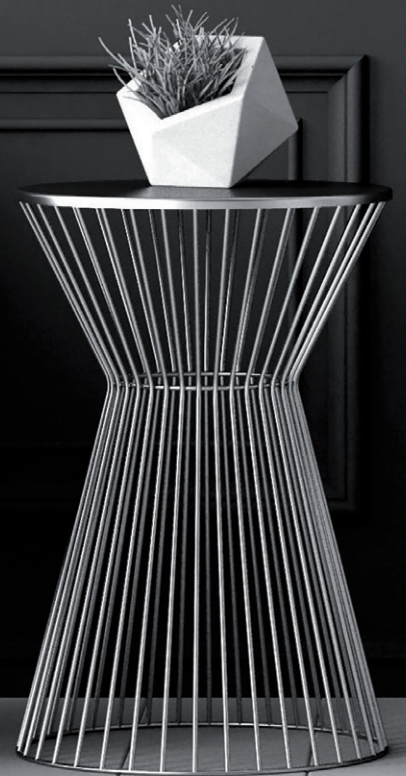



Amplios  
catálogos &  
Soluciones  
originales  
para todas las  
necesidades.

Consúltanos.





ZIBOR

### APLIQUES EXTERIOR - IP65

Código	Descripción	Potencia (W)	Temperatura color (k)	Lumenes (Lm)	Precio
4669	ZIBOR	12	4000	1250	11,81 €

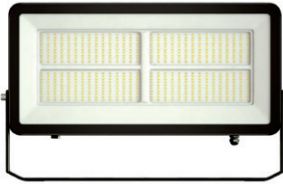

POLARIS

### PROYECTORES EXTERIOR

Código	Descripción	Potencia (W)	Temperatura color (k)	Lumenes (Lm)	Precio
4521	POLARIS	200	5000	26200	225,10 €
4518	POLARIS	150	5000	19700	191,10 €
4515	POLARIS	100	5000	13200	122,30 €
4514	POLARIS	100	4000	13000	122,30 €
4680	SKY	10	3000-4000-5000	1200	21,08 €
4683	SKY	20	3000-4000-5000	2400	35,94 €
4686	SKY	30	3000-4000-5000	3600	44,47 €
4689	SKY	40	3000-4000-5000	4800	56,18 €

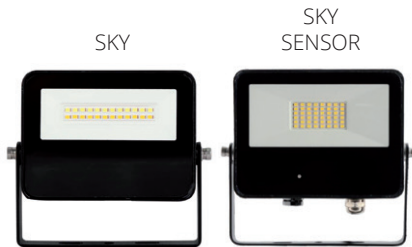

SKY

SKY  
SENSOR

### PROYECTORES CON SENSOR

Código	Descripción	Potencia (W)	Temperatura color (k)	Lumenes (Lm)	Precio
4356	SKY SENSOR	50	5000	6000	80,69 €
4310	SKY SENSOR	30	5000	3600	59,48 €

### BOMBILLAS



LAMPARA LED  
GU10

DISEÑO  
UNIFORME



STANDARD

ESFÉRICA



FLAMA

GLOBO

Código	Descripción	Casquillo	Potencia (W)	Temperatura color (k)	Lumenes (Lm)	Precio
25819	DISEÑO UNIFORME	GU10	6	5000	560	6,30 €
24190	DISEÑO UNIFORME	GU10	6	4000	545	6,30 €
21760	DISEÑO UNIFORME	GU10	6	3000	510	6,30 €
23224	DISEÑO UNIFORME REGULABLE	GU10	6	4000	530	11,03 €
23223	DISEÑO UNIFORME REGULABLE	GU10	6	3000	500	11,03 €
21764	SYSTEM	GU10	8	4000	825	8,40 €
21763	SYSTEM	GU10	8	3000	780	8,40 €
25467	STANDARD	E27	12	3000	1122	10,47 €
24334	STANDARD	E27	12	4000	1144	10,47 €
24390	STANDARD	E27	9	3000	891	9,19 €
24335	STANDARD	E27	9	4000	935	9,19 €
25465	STANDARD	E27	9	5000	945	9,19 €
21827	ESFERICA	E27	5	3000	462	5,22 €
21828	ESFERICA	E27	5	4000	484	5,22 €
21829	ESFERICA	E27	5	5000	495	5,22 €
21823	ESFERICA	E14	5	3000	462	5,22 €
21824	ESFERICA	E14	5	4000	484	5,22 €
21825	ESFERICA	E14	5	5000	495	5,22 €
25999	ESFERICA REGULABLE	E14	5,5	4000	440	13,26 €
21822	FLAMA	E27	5,5	3000	500	6,69 €
21820	FLAMA	E14	5,5	3000	500	6,69 €
21831	FLAMA	E14	5,5	5000	550	6,69 €
21768	GLOBO	E27	22	4000	2600	28,61 €



## DOWNLIGHTS REDONDOS

### SUPERFICIE

Código	Descripción	Color	Precio
<b>USO DOMÉSTICO</b> 3 Años de Garantía. IP23			
18158	DOWNLIGHT SUPERFICIE BASIC Ø225mm - 18W 4000K	Blanco Técnico	15,20 €
<b>USO PROFESIONAL</b> Sin tornillos laterales visibles. Cable Seguridad. 5 Años de Garantía. IP43			
28028	DOWNLIGHT SUPERFICIE PROFESIONAL Ø170mm - 14W 4000K		32,41 €
22918	DOWNLIGHT SUPERFICIE PROFESIONAL Ø225mm - 24W 4000K	Blanco Técnico	44,76 €
22917	DOWNLIGHT SUPERFICIE PROFESIONAL Ø300mm - 30W 4000K		64,51 €



18158

28028  
22918  
22917

### EMPOTRAR - IP44

Código	Descripción	Color	Precio
24240	DOWNLIGHT EMPOTRAR PROFESIONAL Ø175mm - Corte de Ø140-160 - 12W 3000K	Blanco Técnico	16,81 €
18157	DOWNLIGHT EMPOTRAR PROFESIONAL Ø175mm - Corte de Ø140-160 - 12W 4000K	Blanco Técnico	16,81 €
24238	DOWNLIGHT EMPOTRAR PROFESIONAL Ø175mm - Corte de Ø140-160 - 12W 4000K	Níquel satinado	18,27 €
18165	DOWNLIGHT EMPOTRAR PROFESIONAL Ø226mm - Corte de Ø190-210 - 20W 4000K	Blanco Técnico	21,52 €



### EMPOTRAR SLIM - EXTRAPLANO (24mm) - IP44

Código	Descripción	Color	Precio
<b>USO DOMÉSTICO</b>			
18160	DOWNLIGHT EMPOTRAR SLIM BASIC Ø225mm - Corte de Ø210mm - 18W 4000K	Blanco Técnico	11,05 €
<b>USO PROFESIONAL</b>			
19656	DOWNLIGHT EMPOTRAR SLIM Ø120mm - Corte de Ø105mm - 8W 3000K		17,55 €
19657	DOWNLIGHT EMPOTRAR SLIM Ø120mm - Corte de Ø105mm - 8W 4000K		17,55 €
25800	DOWNLIGHT EMPOTRAR SLIM Ø180mm - Corte de Ø165mm - 15W 3000K		27,78 €
18163	DOWNLIGHT EMPOTRAR SLIM Ø180mm - Corte de Ø165mm - 15W 4000K	Blanco Técnico	27,78 €
18815	DOWNLIGHT EMPOTRAR SLIM Ø220mm - Corte de Ø200mm - 22W 3000K		34,94 €
18161	DOWNLIGHT EMPOTRAR SLIM Ø220mm - Corte de Ø200mm - 22W 4000K		34,94 €



18160



### EMPOTRAR FIJO - ESTANCO - IP65

Código	Descripción	Color	Precio
24069	DOWNLIGHT EMPOTRAR ESTANCO Ø87mm - Corte de Ø70 - IP65 7W 3000K	Blanco	13,88 €
24071	DOWNLIGHT EMPOTRAR ESTANCO Ø87mm - Corte de Ø70 - IP65 7W 4000K	Técnico	13,88 €



### EMPOTRAR BASCULANTE

Código	Descripción	Color	Precio
24070	DOWNLIGHT EMPOTRAR BASCULANTE Ø87mm - Corte de Ø70 7W 3000K	Blanco	12,43 €
24072	DOWNLIGHT EMPOTRAR BASCULANTE Ø87mm - Corte de Ø70 7W 4000K	Técnico	12,43 €



## DOWNLIGHTS CUADRADOS

### SUPERFICIE - IP43



Código	Descripción	Color	Precio
<b>USO PROFESIONAL</b> Sin tornillos laterales visibles. Cable Seguridad. 5 Años de Garantía.			
21606	DOWNLIGHT SUPERFICIE PROFESIONAL D.120X120 8W 4000K		22,69 €
21602	DOWNLIGHT SUPERFICIE PROFESIONAL D.170X170 14W 4000K	Blanco Técnico	34,72 €
21605	DOWNLIGHT SUPERFICIE PROFESIONAL D.225X225 24W 4000K		48,46 €



### EMPOTRAR SLIM - EXTRAPLANO (24mm) - 3 AÑOS GARANTÍA - IP44

Código	Descripción	Color	Precio
18162	DOWNLIGHT EMPOTRAR SLIM D.220X220 22W 4000K	Blanco Técnico	45,33 €



### EMPOTRAR - CORTE TECHO REDONDO Ø200mm

Código	Descripción	Color	Precio
24191	DOWNLIGHT EMPOTRAR D.215X215 20W 4000K	Níquel satinado	36,55 €

## PANELES

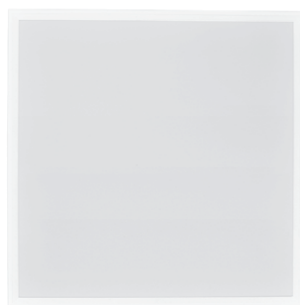

### PANEL LED BACKLIGHT - IP44

Código	Descripción	Color	Precio
★ 29328	PANEL LED BACKLIGHT UGR19 600X600 40W 4000K		41,21 €
29329	PANEL LED BACKLIGHT UGR19 600X600 40W 6000K	Blanco Técnico	41,21 €
29331	PANEL LED BACKLIGHT UGR19 1200X300 40W 4000K		55,43 €

★ TOP VENTAS

### MARCO PARA PANEL



Código	Descripción	Color	Precio
<b>EMPOTRAR</b> Para pladur y ladrillo.			
23815	MARCO EMPOTRAR 600X600 D. 635X635 - CORTE Ø 615X615	Blanco Técnico	34,32 €
24242	MARCO EMPOTRAR 1200X300 D. 1235X335 - CORTE Ø 1220X315		46,56 €
<b>SUPERFICIE</b>			
29330	MARCO SUPERFICIE PARA PANEL 600X600 D. 605x605 Altura 65	Blanco Técnico	29,09 €
29332	MARCO SUPERFICIE PARA PANEL 1200X300 D. 1205x305 Altura 65		42,00 €

## AROS EMPOTRABLES

### AROS EMPOTRABLES REDONDOS - SIN PORTALÁMPARAS

Código	Descripción	Color	Precio
<b>FIJO</b>			
25168	ARO EMPOTRABLE FIJO Ø78mm - Corte Ø65mm	Blanco Técnico	3,68 €
<b>BASCULANTE</b>			
18171	ARO EMPOTRABLE BASCULANTE Ø87mm - Corte de Ø75-80	Níquel satinado	5,67 €
18170	ARO EMPOTRABLE BASCULANTE Ø87mm - Corte de Ø75-80	Blanco	4,24 €
18167	ARO EMPOTRABLE BASCULANTE Ø102mm - Corte de Ø75-95	Níquel satinado	8,48 €
18166	ARO EMPOTRABLE BASCULANTE Ø102mm - Corte de Ø75-95	Blanco	6,93 €
<b>BASCULANTE ORIENTABLE</b>			
25463	ARO EMPOTRABLE BASCULANTE ORIENTABLE Ø95mm - Corte de Ø80-85	Negro	7,60€
18168	ARO EMPOTRABLE BASCULANTE ORIENTABLE Ø95mm - Corte de Ø80-85	Inox	7,60€
18172	ARO EMPOTRABLE BASCULANTE ORIENTABLE Ø95mm - Corte de Ø80-85	Blanco Técnico	7,60€



### EMPOTRABLE UGR<19 / AMBIENTE - SIN PORTALÁMPARAS

Código	Descripción	Color	Precio
<b>FIJO</b>			
23918	ARO EMPOTRABLE AMBIENTE Ø82mm - Corte Ø75mm	Blanco Técnico	7,13€
<b>BASCULANTE</b>			
23919	ARO EMPOTRABLE BASCULANTE AMBIENTE Ø95mm - Corte Ø85mm	Blanco Técnico	9,10 €



### AROS EMPOTRABLES CUADRADOS - SIN PORTALÁMPARAS

Código	Descripción	Color	Precio
<b>BASCULANTE</b>			
19064	ARO EMPOTRABLE BASCULANTE D.82X82 - Corte Ø75mm EMPOTRAMIENTO REDONDO	Níquel satinado	5,99 €
<b>BASCULANTE ORIENTABLE</b>			
18173	ARO EMPOTRABLE BASCULANTE ORIENTABLE D.92X92 - Corte Ø80-85mm EMPOTRAMIENTO REDONDO	Blanco Técnico	7,60€
18169	ARO EMPOTRABLE BASCULANTE ORIENTABLE D.92X92 - Corte Ø80-85mm EMPOTRAMIENTO REDONDO	Inox	7,60€
26522	ARO EMPOTRABLE DOBLE BASCULANTE ORIENTABLE D.173X92 - Corte 160x82mm	Inox	17,40 €



## APLIQUE Y PLAFÓN



### ★ APLIQUE LED CON SENSOR INFRARROJO

Código	Descripción	Color	Precio
23920	APLIQUE LED SENSOR DE INFRARROJO SUPERFICIE D.250X49 - IP20 15W 4000K	Blanco técnico	40,79 €

★TOP VENTAS



### ★ PLAFON LED CON SENSOR INFRARROJO

Código	Descripción	Color	Precio
23921	PLAFON LED CON SENSOR INFRARROJO D.290X60 - IP20 20W 4000K	Blanco técnico	40,79 €

★TOP VENTAS

## CAMPANA INDUSTRIAL



### ★ CAMPANA INDUSTRIAL LED

Código	Descripción	Color	Precio
05100-1884-01	CAMPANA INDUSTRIAL LED D.278X162 - 4000K 100W		175,29 €
05150-1884-01	CAMPANA INDUSTRIAL LED D.328X175 - 4000K 150W	Negro	213,31 €
05200-3884-01	CAMPANA INDUSTRIAL LED D.388X175 - 4000K 200W		342,43 €

★TOP VENTAS

## ACCESORIOS



### ★ LÁMPARA GU10

Código	Descripción	Precio
18176	PORTALÁMPARAS ECO GU10-GZ10 230V	0,41 €

★TOP VENTAS



## TUBO LED

Código	Descripción	Precio
56230	TUBO LED 600 mm 9W/4000k	4,70 €
56231	TUBO LED 600 mm 9W/6500k	4,70 €
56232	TUBO LED 1200 mm 18W/4000k	5,40 €
56233	TUBO LED 1200 mm 18W/6500k	5,40 €
56234	TUBO LED 1500 mm 24W/4000k	7,50 €
56235	TUBO LED 1500 mm 24W/6500k	7,50 €



## ESTANCA SUPRA PARA LED

Código	Descripción	Precio
S0107L	ESTANCA SUPRA PARA LED ACRÍLICO 1x600	28,86 €
S0108L	ESTANCA SUPRA PARA LED ACRÍLICO 1x1200	38,71 €
S0109L	ESTANCA SUPRA PARA LED ACRÍLICO 1x1500	45,47 €
S0119L	ESTANCA SUPRA PARA LED ACRÍLICO 2x600	35,02 €
S0120L	ESTANCA SUPRA PARA LED ACRÍLICO 2x1200	49,44 €
S0121L	ESTANCA SUPRA PARA LED ACRÍLICO 2x1500	62,07 €



## ESTANCA SUPRA ELECTRÓNICA

Código	Descripción	Precio
S0108	ESTANCA SUPRA ELECTRONICA 1x36W	61,93 €
S0120	ESTANCA SUPRA ELECTRONICA 2x36W	73,86 €



## REGLETA INDUSTRIAL DELTA

Código	Descripción	Precio
D0049	REGLETA INDUSTRIAL DELTA 1x18W ELECTR.	36,15 €
D0050	REGLETA INDUSTRIAL DELTA 1x36W ELECTR.	39,57 €
D0051	REGLETA INDUSTRIAL DELTA 1x58W ELECTR.	46,13 €
D0053	REGLETA INDUSTRIAL DELTA 2x36W ELECTR.	45,32 €
D0054	REGLETA INDUSTRIAL DELTA 2x58W ELECTR.	54,98 €



## TUBO PROTECTOR

Código	Descripción	Precio
TP018	TUBO PROT.POLICARB.18W TRANSP.P/T8-26	2,15 €
TP036	TUBO PROT.POLICARB.36W TRANSP.P/T8-26	4,07 €
TP058	TUBO PROT.POLICARB.58W TRANSP.P/T8-26	5,07 €



## TIRAS DE LED

### PERFIL

Código	Descripción	Precio
LINE707	PERFIL LINE7 SUPERFICIE PLATA MATE 1m	4,97 €
LINE702	PERFIL LINE7 SUPERFICIE NEGRO 1m	6,64 €
LINE701	PERFIL LINE7 SUPERFICIE BLANCO 1m	4,97 €
LINE4507	PERFIL LINE45 ANGULO PLATA MATE 1m	13,50 €
LINE4502	PERFIL LINE45 ANGULO NEGRO 1m	13,50 €
LINE4501	PERFIL LINE45 ANGULO BLANCO 1m	13,50 €
LINE7RE07	PERFIL EMPOTRAR S.LINE 7 PLATA MATE 1m	6,50 €
LINE7RE02	PERFIL EMPOTRAR S.LINE 7 NEGRO 1m	6,50 €
LINE7RE01	PERFIL EMPOTRAR S.LINE 7 BLANCO 1m	6,50 €

### DIFUSOR

Código	Descripción	Precio
LIDIFO	DIFUSOR POLICARBONATO S.LINE 7 4871 OPAL LED 1m	3,70 €

### SOPORTE

Código	Descripción	Precio
LINE7S07	SOPORTE LINE 7/25 GRIS	0,87 €
LINE7S02	SOPORTE LINE 7/25 NEGRO	1,04 €
LINE7S01	SOPORTE LINE 7/25 BLANCO	1,04 €

### TAPA

Código	Descripción	Precio
LINE7T07	TAPA FINAL LINE 7 GRIS	0,87 €
LINE7TA07	TAPA FINAL LINE 7 CON AGUJERO GRIS	0,87 €

### FUENTES DE ALIMENTACIÓN INDUSTRIAL

Drivers LED de entrada universal de voltaje y salida constante para instalaciones de interior. Refrigeración por convección.

Funcionan con temperaturas hasta 70°C.

Equipados con protecciones para cortocircuitos y sobrecargas de tensión. Larga vida útil, alta eficacia y fiabilidad.

No homologados para instalaciones residenciales de iluminación.

Código	Descripción	Precio
LEDFA2535I	DRIVER 24V 35W INDUSTRIAL IP20 MEAN WELL	19,95 €
LEDFA2450I	DRIVER 24V 50W INDUSTRIAL IP20 MEAN WELL	22,37 €
LEDFA24100I	DRIVER 24V 100W INDUSTRIAL IP20 MEAN WELL	29,44 €
LEDFA24150	DRIVER 24V 150W INDUSTRIAL IP20 MEAN WELL	37,18 €

### TIRA LED BASIC

Código	Descripción	Precio
23739	TIRA LED 120LED/MT AC230V 14W/m IP65 3000K SMD 2835	19,60 €
23740	TIRA LED 120LED/MT AC230V 14W/m IP65 4000K SMD 2835	20,36 €
23787	TIRA LED 120LED/MT AC230V 14W/m IP65 6000K SMD 2835	20,36 €

**HUBLLOT**

Código	Descripción	Precio
060414	HUBLLOT BEBILUX 60W IP44 GRIS	12,63 €

**PORTALÁMPARAS E37**

IP20

Código	Descripción	Precio
060152	APLIQUE E27, 100W	16,91 €

Aplicador 100W - 4A - 250V - Base Plexo - IP 20 - Clase II - Con caja redonda Ø70 mm, con 4 conos de entrada directa para montaje en posición recta o inclinada según la orientación de la tapa - Casquillo E27 - Portalámparas de porcelana - Gris - Conexión mediante borna con tornillos.

**EMERGENCIAS**
**EMERGENCIAS ESTANCAS + PILOTOS**

Código	Descripción	Precio
660993	PILOTO BALIZADO CUADRADO ALU	48,04 €

**APLIQUE**

Código	Descripción	Precio
7510 B	APLIQUE ESTANCO OVAL E27	11,00 €
7510 N	APLIQUE ESTANCO OVAL E27	11,00 €

**// Hasta fin de existencias**

7510

**APLIQUE ESTANCO CUADRADO**

Código	Descripción	Precio
7781N	APLIQUE ETCO.BETA DEFENSA 60W IP45 AI NG	42,38 €



7781

**APLIQUE PARED/TECHO LED**

14W - IP65

Código	Descripción	Precio
8323 B LED	APLIQUE CUADRADO POLICARBONATO LED 4000K BL	49,25 €
8323 N LED	APLIQUE CUADRADO POLICARBONATO LED 4000K NG	49,25 €



8323



## LUMINARIAS URA21 LED PLUS

La luminaria URA21 Plus ofrece todo su potencial en una nueva envolvente compacta de menores dimensiones, **garantizando su óptimo rendimiento en su mínima expresión estética**, con sólo 45 mm de profundidad.

### CARACTERÍSTICAS:

- IP 42, IK 04 Class II.
- Alimentación: 230V ± 10% 50/60 Hz.
- Leds de alta potencia con distribución de luz optimizada y vida media de 150.000 horas.
- Difusor opal.
- Material de la envolvente autoextinguible.
- Flujo luminoso de 100 lm en modo permanente.
- Alimentación 230 V +- 10%.
- Baterías de Ni-Cd o Ni-MH según modelos.
- 1 led verde de testigo de carga en modelos estándar.
- 1 led verde y ámbar en modelos Autotest y LVS2.
- Fabricadas según normas de obligado cumplimiento: UNE-EN 60598-2-22.
- Producto certificado por AENOR con marca N.

Más compacta, con difusor completamente plano. Pasa de 57 mm de profundidad a 45mm: reducción de 12 mm.

Nuevo marco de empotrar más pequeño y plano que ofrece una presencia más desapercibida de la luminaria, respetando el entorno estético.

La nueva gama facilita la sustitución conservando las referencias numéricas añadiendo PL al final.

### EMERGENCIA URA21 LED PLUS

Código	Descripción	Lúmenes	Autonomía	Lámparas	Precio
<b>Autotest:</b> Cada luminaria lleva 2 leds de señalización, verde y amarillo, que nos indican el estado de la luminaria. Cada semana se hace un test de lámpara y cada 3 meses un test de autonomía.					
660601PL		70	1 h	4 LED	44,68 €
660602PL		100	1 h	4 LED	53,78 €
660608PL		200	1 h	4 LED	70,02 €
660609PL	Emergencias URA21LED	350	1 h	4 LED	91,60 €
660614PL	Autotest	500	1 h	4 LED	102,78 €
660612PL		200	2 h	4 LED	116,36 €
660613PL		350	2 h	4 LED	141,99 €
660611PL		100	3 h	4 LED	141,99 €

### Estándar

No permanentes					
661614PL	Emergencias URA21LED estándar	500	1 h	4 LED	96,51 €
No permanentes 120 V					
661617PL	Emergencias URA21LED estándar	160	1 h	4 LED	54,58 €
661618PL	Emergencias URA21LED estándar	350	1 h	4 LED	87,74 €

### EMERGENCIA URA21 LED

Código	Descripción	Precio
661720	ACCESORIO EMPOTRADO UNIVERSAL URA21 NEW	12,55 €
661601	LUMERG.URA21 LED 70LM 1H IP42 NP	42,69 €
661602	LUMERG.URA21 LED 100LM 1H IP42 NP	52,78 €
661603	LUMERG.URA21 LED 160LM 1H IP42 P/NP	66,01 €
661605	LUMERG.URA21 LED 160LM 1H IP42 NP	60,65 €
661606	LUMERG.URA21 LED 200LM 1H IP42 P/NP	72,82 €
661607	LUMERG.URA21 LED 350LM 1H IP42 P/NP	97,49 €
661608	LUMERG.URA21 LED 200LM 1H IP42 NP	70,83 €
661609	LUMERG.URA21 LED 350LM 1H IP42 NP	94,81 €

// Hasta fin de existencias





## LUMINARIA EMERGENCIA SERIE 10

IP44 - IK04

Código	Descripción	Precio
10-060	LUMINARIA EMERGENCIA SERIE 10 60 LÚMENES. 1 H	27,00 €
10-110	LUMINARIA EMERGENCIA SERIE 10 110 LÚMENES. 1 H	32,00 €
10-150	LUMINARIA EMERGENCIA SERIE 10 150 LÚMENES. 1 H	36,00 €
10-200	LUMINARIA EMERGENCIA SERIE 10 200 LÚMENES. 1 H	40,00 €
10-300	LUMINARIA EMERGENCIA SERIE 10 300 LÚMENES. 1 H	50,00 €
10-DT	MARCO PARA EMPOTRAR EN TECHO BLANCO - SERIE 10	5,50 €



Serie 10



Marco

## LUMINARIA EMERGENCIA SERIE 10 - ESTANCA

IP65 - IK08

Código	Descripción	Precio
10-060E	LUMINARIA EMERGENCIA SERIE 10 ESTANCA 60 LÚMENES. 1 H	37,00 €
10-110E	LUMINARIA EMERGENCIA SERIE 10 ESTANCA 110 LÚMENES. 1 H	42,00 €
10-150E	LUMINARIA EMERGENCIA SERIE 10 ESTANCA 150 LÚMENES. 1 H	46,00 €
10-200E	LUMINARIA EMERGENCIA SERIE 10 ESTANCA 200 LÚMENES. 1 H	50,00 €
10-300E	LUMINARIA EMERGENCIA SERIE 10 ESTANCA 300 LÚMENES. 1 H	60,00 €



Serie 10 estanca



## LUMINARIA EMERGENCIA SERIE D-ECOLD

Código	Descripción	Precio
D-ECOLD 70	LUMINARIA EMERGENCIA D-ECOLD LED NO PERMANENTE 70 LÚMENES 1h	21,43 €
D-ECOLD 150	LUMINARIA EMERGENCIA D-ECOLD LED NO PERMANENTE 150 LÚMENES 1h	29,58 €
D-ECOLD 220	LUMINARIA EMERGENCIA D-ECOLD LED NO PERMANENTE 220 LÚMENES 1h	35,07 €
AETB D-ECO	ACCESORIO EMPOTRAR TECHO D-ECO BLANCO	5,15 €



D-ECOLD



AETB D-ECO

## RELOJERÍA Y CONTROL



### INTERRUPTOR CREPUSCULAR PARED

Código	Descripción	Precio
12738	INTERRUPTOR CREPUSCULAR PARED -IC200TEMPO IP54	31,35 €



12739  
12740



12741



350200121

### INTERRUPTOR HORARIO ANALÓGICO Y DIGITAL

Código	Descripción	Precio
12739	RELOJ MECÁNICO -IH-DIN1SR15 1 MÓDULO SIN RESERVA	42,30 €
12740	RELOJ MECÁNICO -IH-DIN1CR15 1 MÓDULO CON RESERVA	74,00 €
12741	RELOJ MECÁNICO -IH-DIN2CR30 2 MÓDULOS CON RESERVA 30 MIN	97,00 €
*350200121	RELOJ DIGITAL -IH-DIGI1 2 MÓDULOS 1 CANAL	99,50 €

// \*Hasta fin de existencias



### MINUTERO DE ESCALERA ELECTRÓNICO

Código	Descripción	Precio
350200135	MINUTERO ESCALERA ELECTRONICO TEMPO 20 ELEC	41,00 €

// Hasta fin de existencias



12744



12745

### PROGRAMADORES ENCHUFABLES

Código	Descripción	Precio
12744	PROGRAMADOR ENCHUFABLE MECÁNICO -IH-PROG15	29,90 €
12745	PROGRAMADOR ENCHUFABLE DIGITAL -IH-DIGIPRO	36,65 €



12746



12747

### CONTADOR ENERGÍA MONOFÁSICO

Código	Descripción	Precio
12746	CONTADOR ENERGÍA ANALÓGICO MONOFÁSICO -ME-50MEC-1F 1 MÓDULO DIN	67,00 €
12747	CONTADOR ENERGIA DIGITAL MONOFÁSICO -ME-50DIGI-1F 1 MÓDULO DIN	74,55 €



12748



12749

### SONERÍA

Código	Descripción	Precio
12748	ZUMBADOR ELECTROMECHANICO -BUZZER	5,85 €
12749	TIMBRE DING-DONG HILOS -TIMBDUO	11,40 €

## DETECTORES DE MOVIMIENTO Y PRESENCIA



### DETECTORES

La gama de detectores de movimiento KPS está compuesta por una serie de detectores para cubrir múltiples aplicaciones, siendo el producto perfecto para reformas gracias a su sencilla y rápida instalación a dos hilos.

Código	Descripción	Instalación	Zona de cobertura	Alcance	Altura de instalación	Precio
12734	DETECTOR MOVIMIENTO DETELUX 360SU PRO 220V	IP20	Techo	360°	6 m de diámetro (a 2,2 m)	2,2 - 4 m 19,80 €
12735	DETECTOR MOVIMIENTO DETELUX 360FC PRO 220V	IP20	Falso techo	360°	6 m de diámetro (a 2,2 m)	2,2 - 4 m 20,20 €
21891	DETECTOR CREPUSCULAR DETELUX 360 FC MICRO 220V - Cabeza de tan sólo 2 cm de diámetro. - Para instalación en falsos techos, interior de armarios, etc.	IP20	Falso techo	360°	6 m de diámetro (a 2,2 m)	2,2 - 4 m 21,35 €
12733	DETECTOR DE MOVIMIENTO DETELUX 180IP 220V - PARA EXTERIORES	IP65	Pared	180°	Lineal de 12 m (a 2,5 m)	1,8 - 2,5 m 22,80 €
12736	DETECTOR MOVIMIENTO DETELUX 360FC MINI PRO 220V - Máxima discreción. - Cabeza de tan sólo 5 cm de diámetro.	IP20	Falso techo	360°	6 m de diámetro (a 2,2 m)	2,2 - 4 m 23,90 €
12737	DETECTOR MOVIMIENTO DETELUX 180BOX DUO 220V - Perfecto para reformas	IP20	Caja mecanismos	180°	Linear de 9 m (a 1,1 m)	1 - 1,8 m 36,80 €
22128	DETECTOR MOVIMIENTO DETELUX 360GS 220V - Para grandes superficies y pasillos - Con 3 sensores	IP65	Techo	360°	20 m de diámetro (a 3 m)	2,2 - 6 m 43,80 €



### PLAFONES CON DETECTOR INTEGRADO

Plafones con detector integrado, cuya conexión a dos hilos permite sustituir directamente cualquier lámpara instalada, siendo una solución rápida y sencilla en reformas.

Código	Descripción	Tecnología	Ángulo de cobertura	Alcance	Precio
22129	PLAFON C/DETECTOR DETELUX 360 PIR Material tulipa - Cristal	Infrarroja	360°	6m de diámetro (a 2,2 m)	34,35 €
12731	PLAFON CON DETECTOR DETELUX 360 PIR LED PC110-220 Material tulipa - Plástico (policarbonato)	Infrarroja	360°	6m de diámetro (a 2,2 m)	42,50 €
12732	PLAFON CON DETECTOR DETELUX 360 RADAR LED Material tulipa - Plástico (PMMA)	Alta frecuencia 5,8GHz	360°	16m de diámetro (a 2,2 m)	102,80 €

## PROGRAMADORES

### INTERRUPTORES ASTRONÓMICOS

- Ajuste de la hora astronómica para salvar montañas o edificios
- Fozado permanente
- Cambio horario automático invierno/verano
- Llave de programación
- Opcionalmente programable por PC



Código	Descripción	Precio
EE180	Programador astronómico 1 vía, 56 maniobras/día, 1 conmutado, 7 días	275,34 €
EE181	Programador astronómico 2 vías, 56 maniobras/día, 2 conmutados, 7 días	331,19 €

### INTERRUPTOR CREPUSCULAR

Mide la iluminación natural y comanda circuitos de iluminación en función de un umbral de luminosidad y de la temporización a la conexión o a la desconexión. Adecuado para ser utilizado en alumbrado público, rótulos luminosos, vitrinas...



Código	Descripción	Precio
EE702	Interruptor crepuscular de pared con célula integrada, 1 conmutado, 10A	114,65 €

### PROGRAMADOR DIGITAL

Los programadores permiten gestionar el funcionamiento de receptores tales como: la iluminación, la calefacción, los electrodomésticos, los escaparates... con el fin de mejorar el confort y ahorrar energía.



Código	Descripción	Precio
EG103	Programador digital semanal 1 conmutado, 56 maniobras/día	178,12 €

## DETECTORES

### DETECTORES DE MOVIMIENTO



EE804



EE805



EE820

Código	Descripción	Precio
EE804	Detector de movimientos por infrarrojos 360° de superficie	115,00 €
EE805	Detector de movimientos por infrarrojos 360° empotrable	115,00 €
EE820	Detector de movimiento 140° de superficie, color blanco	81,80 €

## INTERRUPTORES

### INTERRUPTORES HORARIOS ELECTROMECAÑICOS

Código	Descripción	Precio
EH010	Interruptor horario esfera diaria 16A, 1 contacto NA, sin reserva	70,38 €
EH011	Interruptor horario esfera diaria 16A, 1 contacto NA, con reserva 200 h	113,59 €



INTERRUPTOR HORARIO



MINUTERO

### MINUTERO

Código	Descripción	Precio
EMN001	Minutero de escalera 16A, 230V	72,65 €

## MINUTERO



## TIMBRE MUSICAL

### CAMPANA INDUSTRIAL

Timbre electromecánico.  
Gran sonoridad, para usos industriales.  
Grado de protección ambiental: IP20. No válido para exterior.  
Consumo: 27ma



Código	Descripción	Precio
CI 100 220	CAMPANA INDUSTRIAL (ø10cm) - 230V (solo alterna)	52,40 €

### TIMBRE

Código	Descripción	Precio
TI BI2 000	TIMBRE BISON 2000 BIT 110-230V	13,40 €



## DETECTORES DE MOVIMIENTO



DM BRA 000

DM HF1 000

DM CAM 001

DM TEC 001

DM TEC 003

DM TEC 000

DM TEC PA1

### DETECTORES

Código	Descripción	Instalación	Cobertura	Precio
DM BRA 000	DETECTOR DE MOVIMIENTO CON BRAZO 180° 12m - Infrarrojos	IP55 Pared o techo	180° / 12m	54,84 €
DM HF1 000	DETECTOR OCULTO TECHO DE ALTA FRECUENCIA - Alta Frecuencia	IP20 Oculto en Techo.	360° / Ø8m	79,13 €
DM CAM 001*	DETECTOR PARA CAJA DE MECANISMO 1000W INCAND. 3 HILOS - Infrarrojos	IP40 Caja mecanismo - 3 Hilos	200° / 8m	99,91 €
DM TEC 001*	DETECTOR DE MOVIMIENTO DE TECHO 360° - Infrarrojos	IP40 Techo. Superficie. 1 canal	360° / Ø7m	97,05 €
DM TEC 003*	DETECTOR DE TECHO EMPOTRABLE 1 CANAL - Infrarrojos	IP40 Techo. Empotrable. 1 canal	360° / Ø7m	98,58 €
DM TEC 000	MINI DETECTOR EMPOTRABLE TECHO - Infrarrojos	IP40 Techo. Mini-detector. Empotrable. 1 canal	360° / Ø6m	103,29 €
DM TEC PA1*	DETECTOR DE TECHO EMPOTRABLE ESPECIAL TECHO PASILLOS - Infrarrojos	IP40 Techo. Especial pasillos. Empotrable	22m x 4m	125,10 €

\* Modelos ajustables mediante mando a distancia

## ALUMBRADO PÚBLICO

### INTERRUPTORES CREPUSCULARES Y ASTRONÓMICOS

Código	Descripción	Características	Precio
IH AST MC1	PROGRAMADOR ASTRO MICRO.1 - 2MOD.1 CANAL DIARIO Y SEMANAL	Programación por código postal, coordenadas o NFC	197,52 €
IH AST MC2	PROGRAMADOR ASTRO MICRO.2 - 2MOD. 2 CANALES DIARIO Y SEMANAL	Programación por código postal, coordenadas o NFC	210,23 €



## INTERRUPTORES HORARIOS



IH UNI T

IH UNI QT

### INTERRUPTORES ANALÓGICOS

Código	Descripción	Reserva	Precio
IH UNI T	INTERRUPTOR HORARIO ANALÓGICO 1 MÓDULO SIN RESERVA	-	51,86 €
IH UNI QT	INTERRUPTOR HORARIO ANALÓGICO 1 MÓDULO CON RESERVA	100 horas	87,44 €

### INTERRUPTORES DIGITALES - DIARIOS/SEMANALES

Código	Descripción	Características	Precio
IH TER MC0	INTERRUPTOR HORARIO TERMINAL MICRO 1 CANAL	Terminal Micro 1, programable por NFC	115,01 €
IH TER MC2	INTERRUPTOR HORARIO TERMINAL MICRO 2 CANAL	Terminal Micro 2, programable por NFC	167,97 €

## REGULADORES INTENSIDAD



RE PLA LE1

RE PLA LE2

### REGULADOR LED

Código	Descripción	Descripción / control	Instalación	Precio
RE PLA LE1	REGULADOR LÁMPARAS LED 230V/12V	Pulsador	Caja mecanismo	65,52 €
RE PLA LE2	REGULADOR PARA TIRAS LED 12-48VCC	Pulsador	Caja Registro	71,95 €

Financiación  
que da tranquilidad

calefón //ABANCA

**SIN**

- SIN INTERESES
- SIN COMISIÓN DE APERTURA

Consúltanos!

**0%**

TUS CLIENTES PODRÁN  
ACEPTAR TODOS TUS  
PRESUPUESTOS

## calefón FORMACIÓN

Calefón siempre ha sido líder en implantar novedades e innovaciones.

Pero además, desde hace muchos años apoya a los profesionales con formaciones por toda Galicia para que estén al día de las novedades, nuevos sistemas y todos aquellos aspectos que los ayuden a seguir creciendo.

Asistentes  
**960**  
Profesionales

**48**  
Formaciones  
a clientes  
realizadas en los  
últimos 2 años

niveles

### Iniciación

Individual  
En grupo

### Avanzada

Individual  
En grupo

### Sin coste

Para clientes

### Personalizadas

Clientes con proyectos.

Seguiremos realizando formaciones durante los próximos meses por toda Galicia. Tanto en nuestras Delegaciones como en centros asociados.

Serán impartidas por nuestros Técnicos y serán sin coste para nuestros clientes.

Habrà dos tipos de formación. Iniciación y Avanzada.

Si estás en medio de proyectos y necesitas, tú o tu equipo, una formación personalizada puedes solicitarla. al Dpto.

Si quieres asistir  
a próximas formaciones  
reserva tu plaza

en el email: [marketing@calefon.es](mailto:marketing@calefon.es)

Te informaremos de las fechas y localizaciones

## CANALIZACIÓN

## DIÁMETROS MÍNIMOS

Tabla de diámetros mínimos de los tubos en función del número y la sección de los conductores o cables a conducir.

## ► CANALIZACIONES FIJAS EN SUPERFICIE

Sección nominal de los conductores unipolares (mm <sup>2</sup> )	Diámetro exterior de los tubos (mm)				
	Número de conductores				
	1	2	3	4	5
1,5	16	16	16	16	16
2,5	16	16	16	16	20
4	16	16	20	20	20
6	16	16	20	20	25
10	16	20	25	32	32
16	16	25	32	32	32
25	20	32	32	40	40
35	25	32	40	40	50
50	25	40	50	50	50
70	32	40	50	63	63
95	32	50	63	63	75
120	40	50	63	75	75
150	40	63	75	75	--
185	50	63	75	--	--
240	50	75	--	--	--

## ► CANALIZACIONES EMPOTRADAS

Sección nominal de los conductores unipolares (mm <sup>2</sup> )	Diámetro exterior de los tubos (mm)				
	Número de conductores				
	1	2	3	4	5
1,5	16	16	16	16	20
2,5	16	16	20	20	20
4	16	16	20	20	25
6	16	16	25	25	25
10	16	25	25	32	32
16	20	25	32	32	40
25	25	32	40	40	50
35	25	40	40	50	50
50	32	40	50	50	63
70	32	50	63	63	63
95	40	50	63	75	75
120	40	63	75	75	--
150	50	63	75	--	--
185	50	75	--	--	--
240	63	75	--	--	--

## ► CANALIZACIONES AÉREAS O CON TUBOS AL AIRE

Sección nominal de los conductores (mm <sup>2</sup> )	Diámetro exterior de los tubos (mm)				
	Número de conductores				
	1	2	3	4	5
1,5	16	16	16	16	20
2,5	16	16	20	20	20
4	16	16	20	20	25
6	16	16	25	25	25
10	16	25	25	32	32
16	20	25	32	32	40

## ► CANALIZACIÓN ENTERRADA

Sección nominal de los conductores unipolares (mm <sup>2</sup> )	Diámetro exterior de los tubos (mm)				
	Número de conductores				
	≤6	7	8	9	10
1,5	40	40	40	40	40
2,5	40	40	40	40	40
4	40	40	40	40	50
6	50	50	50	63	63
10	63	63	63	75	75
16	63	75	75	75	90
25	90	90	90	110	110
35	90	110	110	110	125
50	110	110	125	125	140
70	125	125	140	160	160



# ILUMINACIÓN

## CÁLCULO RÁPIDO

### Para luces de emergencia en locales

► Altura de planta: 2.8 m

#### Local - Antipánico (0,5 lux)

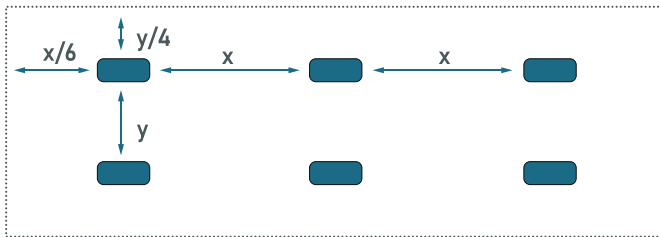

#### Rutas de evacuación (1 lux)

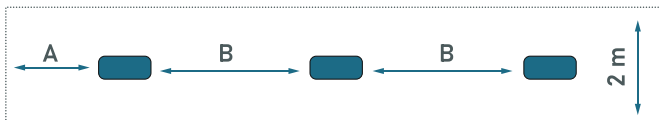

Modelo	Lúmenes	Local		R. evacuación	
		x (m)	y (m)	A (m)	B (m)
10-060	60	6	4	1.5	5
10-110	110	7	4	2	6
10-150	150	9	5	2.5	7
10-200	200	10	6	3	8
10-300	300	10	7	3.5	9
10-400	400	11	7	4	10
10-500	500	12	7	4.5	11

#### Puntos de control (5 lux)



Modelo	10-060	10-110	10-150	10-200	10-300	10-400	10-500
R (m)	0.8	1	1.4	1.6	1.7	1.9	2.1



A series of horizontal lines for writing, spanning the width of the page.

## CONDICIONES GENERALES DE VENTA

Las condiciones generales de venta que a continuación se especifican regirán las operaciones comerciales entre Suministros Calefón S.L. y los compradores. La entrega de un pedido y la recepción del mismo por parte del comprador supone la aprobación de las presentes condiciones.

### PRECIOS

Los precios podrán ser variados por la empresa sin previo aviso.

Los precios consignados en nuestros albaranes de suministro tienen carácter informativo y están sujetos a las correcciones pertinentes, los definitivos serán los que están en vigor al extenderse la factura.

### ENVÍOS

Si el comprador no hubiese fijado en el pedido época o plazo de expedición para las mercancías, estas serán remitidas o puestas a disposición del comprador por el vendedor tan pronto como le sea posible.

Para aquellos pedidos suministrados por nuestros medios, cuyo importe sea inferior a 150€ tendrán un recargo por transporte de 3€ mínimo.

Por pedidos superiores a dicha cantidad y suministrados por nuestros medios no tendrán recargo por transporte.

Todos los pedidos suministrados por un medio de transporte que no sea el de la empresa independientemente del importe del mismo, serán por cuenta del comprador.

### ENTREGA

En cualquier caso Suministros Calefón S.L. estará dispensada a cualquier responsabilidad por la demora en la entrega en los siguientes casos:

1. Cuando el comprador adeude a Suministros Calefón S.L. algún pago anterior.
2. En caso de fuerza mayor o de acontecimientos graves e imprevistos.

### CONDICIONES DE PAGO

Se establece un plazo de pago máximo de 60 días, desde la fecha del último albarán. En caso de ser necesario un plazo superior, se consignará un cargo en factura, indicando recargo financiero por aplazamiento del 1% mensual.

Los gastos ocasionados por la devolución de los cheques, pagarés, letras u otros documentos acreditativos de pago, serán facturados como gastos de devolución con un recargo mínimo del 6% sobre el valor nominal.

### DEVOLUCIÓN DE MATERIAL

Suministros Calefón S.L. no admitirá devoluciones de la mercancía entregada si no existe un consentimiento previo.

Se establece un plazo máximo para las devoluciones de la mercancía de 30 días a partir de la fecha de recepción de la misma.

Solo se abonará aquel material que este en buen estado y no presente desperfectos que impidan de nuevo su venta.

Los gastos y transporte de la mercancía devuelta serán por cargo del cliente. Del importe de la mercancía objeto de devolución Suministros Calefón S.L. deducirá un 15% del valor del material cuando las devoluciones superen los 30 días desde su entrega. En ningún caso se admitirá la devolución de materiales especiales, pedidos por el cliente.

### JURISDICCIÓN

Para cualquier reclamación derivada del incumplimiento de las condiciones de venta se someten las partes de forma expresa a la jurisdicción y competencia de los tribunales y juzgados correspondientes al domicilio de Suministros Calefón S.L. renunciando el comprador a cualquier otra distinta.

### RECLAMACIONES

Cualquier reclamación deberá ser formulada, preferiblemente por escrito, en un plazo máximo de 8 días a partir de la entrega de la mercancía.

### RESERVAS DE DOMINIO

Calefón S.L. retendrá el dominio de los productos objeto de venta hasta el completo pago por el cliente de las sumas por él adeudadas, no pudiendo el cliente ni vender o disponer de los productos, no gravarlos sin autorización por escrito de Calefón S.L. Si el cliente dejara de pagar a su vencimiento cualquier cantidad, Calefón S.L. tendrá derecho a recuperar los productos. A petición de Calefón S.L. el cliente dará los documentos que razonablemente sean requeridos por Calefón S.L. para proteger la reserva de dominio de esta sobre los productos, en forma satisfactoria para Calefón S.L. Si el cliente incurriera en situación legal de concurso de acreedores, suspensión de pagos, quiebra o embargo de todo o parte de su patrimonio, deberá notificarlo de inmediato a Calefón S.L. y estará obligado a hacer prevalecer por todos los medios el derecho de propiedad de Calefón S.L. sobre los productos.

### POLÍTICA DE PROTECCIÓN DE DATOS

SUMINISTROS CALEFÓN S.L. respeta la legislación vigente en materia de protección de datos personales, y se compromete al cumplimiento de la normativa establecida en el Reglamento General de Protección de Datos 2016/679, a cuyo efecto hace constar que los datos personales del CLIENTE serán tratados conforme a las necesidades derivadas de la relación que supone la compra de productos.

Es por tanto que dichos datos serán tratados para presupuestos de servicios y/o productos, facturar los mismos y poder hacer un seguimiento de los servicios prestados o productos entregados.

Cualquier cesión de datos personales a terceros que exija el previo consentimiento por no estar amparada legalmente en una necesidad de gestión será comunicada debidamente al CLIENTE.

Asimismo, SUMINISTROS CALEFÓN S.L. declara y garantiza que mantiene los niveles de seguridad para la protección de datos personales conforme dispone la legislación vigente, y que ha establecido todos los medios técnicos a su alcance para evitar la pérdida, mal uso, alteración acceso no autorizado, robo de los datos facilitados por los CLIENTES y para que sus empleados observen dichas prescripciones, así como el deber de secreto sobre los datos objeto de la protección y demás obligaciones de confidencialidad vigentes, EL CLIENTE autoriza expresamente la recogida tratamiento por parte de SUMINISTROS CALEFÓN S.L. de los datos necesarios para la correcta prestación del servicio contratado y que se conserven hasta el final de la relación contractual derivada de la contratación de servicios/productos. Una vez finalizada la relación contractual se conservarán los datos necesarios mientras existan responsabilidades en el cumplimiento de las obligaciones fiscales y/o contables de SUMINISTROS CALEFÓN S.L.

Los datos de contacto se conservarán para futuras relaciones comerciales mientras el CLIENTE no solicite la cancelación de los mismos.

Puede ejercitar sus derechos de acceso, rectificación, oposición, cancelación, limitación y/o portabilidad, mediante escrito (acreditando su identidad) dirigido a: SUMINISTROS CALEFÓN S.L. en LG VIDAN S/N, 15706, SANTIAGO DE COMPOSTELA (A CORUÑA).



### **CENTRAL**

Avda. Da Mestra Victoria Míguez, nº128  
15706 Santiago de Compostela  
Tlf. 981 534 148

### **Delegación Lugo**

Polígono Industrial O Ceao  
Av. Benigno Rivera nº9 · 27003 · Lugo  
Tlf. 982 209 726

### **Delegación Ourense**

Polígono Comercial Barreiros, N525, Km 231  
San Cibrao das Viñas · 32915 · Ourense  
Tlf. 988 363 065

### **Delegación A Coruña**

Polígono Pocomaco  
c/ Primeira, nº6-8 · 15190 · A Coruña  
Tlf. 981 081 917

### **Delegación Vigo**

Polígono Industrial Miraflores  
Ctra. Moledo nº 8 · Nave 1  
Sárdoma · 36214 · Vigo  
Tlf. 986 116 600

### **Delegación Pontevedra**

Carretera Ramalleira, nº43  
36140 Vilaboa · Pontevedra  
Tlf. 986 107 070

### **Sucursal PORTUGAL**

Pavilhão nº36, Zona Industrial  
Vilarinho Parque  
4760-762 Vilarinho das Cambas  
V.N. Famalicão  
Tlf. 252 020 313



### **CENTRO LOGÍSTICO**

Parque Empresarial A Sionlla  
Santiago de Compostela

[www.calefon.es](http://www.calefon.es)

**calefón**  
electric