

Oferta exclusiva profesionales

20  
23

# callesfon

ELECTRICIDAD - ILUMINACIÓN

- Precios exclusivos para clientes profesionales.  
IVA no incluido.
- Ofertas válidas hasta el 31 de diciembre de 2023 fin de existencias, cambio de tarifa o error tipográfico.  
Calefón no se hace responsable de los cambios de tarifa por parte de los fabricantes sin previo aviso y con poco margen para informar.
- Se aplican las condiciones generales de venta, página 138.
- Imágenes meramente orientativas.



# calefón electric

ELECTRICIDAD - ILUMINACIÓN

2023



NUESTRO OBJETIVO  
ES FACILITAR EL DÍA  
A DÍA DEL PROFESIONAL.

CON ATENCIÓN, ASESORAMIENTO  
RAPIDEZ, HERRAMIENTAS  
COMERCIALES Y RIGUROSIDAD.

UN EQUIPO ESPECIALIZADO  
EN ELECTRICIDAD  
A TU DISPOSICIÓN.

06 Mecanismos  
Niessen ↗ Legrand ↗ Hager

33 Conductores  
Prysmian Group ↗ Sumcab  
Bronmetal ↗ Armengol ↗ Lazsa

41 Canalización  
Tupersa ↗ Apolo ↗ Armengol ↗ Hydrifix  
Pemsa ↗ Interflex ↗ Legrand ↗ Niessen

52 Derivación  
Solera ↗ Ide ↗ Iman Box ↗ Legrand ↗ Obo

55 Protección  
Legrand ↗ Hager ↗ Revalco ↗ Kps

69 Envolventes  
Solera ↗ Legrand ↗ Hager ↗ Ketxe

78 Telecomunicaciones  
Televes ↗ Legrand ↗ Solera

88 Domótica ↗ Smarthome  
Tegui ↗ Fermax

92 Pequeño material  
Tekox ↗ Legrand ↗ Staffel ↗ Apolo  
Fenoplástica ↗ Solera ↗ Jiso ↗ Plymouth  
Anguila ↗ Ray Tech ↗ Sofamel

108 Herramientas  
Proiman ↗ Yagüe

118 Iluminación  
Beneito Faure ↗ Jiso ↗ Beghelli ↗ Airfal  
Lux Light ↗ Legrand ↗ Fenoplástica  
Aerlux ↗ Duisa

128 Ahorro energético  
Kps ↗ Hager ↗ Dinuy



AN  
Antracita



BL  
Blanco



PL  
Plata

## SERIE ZENIT

Para Los que LO Quieren TODO

### Interrupción Composición serie Zenit

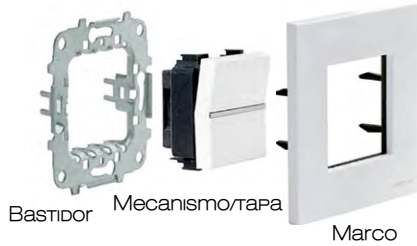

### Base de enchufe Composición serie Zenit

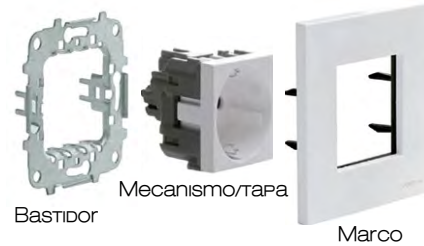

#### / INTERRUPTOR

Sirve para encender y apagar la luz desde un mismo lugar. Por ejemplo, en la entrada de un baño.

#### / CRUZAMIENTO

Sirve para encender y apagar la luz desde tres lugares diferentes. Por ejemplo, podemos encontrarlo en dormitorios donde hay tres mecanismos, uno en la entrada del dormitorio y dos en los laterales de la cama.

#### / CONMUTADOR

Sirve para encender y apagar la luz desde dos lugares diferentes. Por ejemplo en una habitación donde hay un mecanismo en la entrada y otro en el cabezal de la cama.



N2101  
1 MÓDULO



N2201  
2 MÓDULOS



N2102  
1 MÓDULO



N2202  
2 MÓDULOS



N2110  
1 MÓDULO



N2210  
2 MÓDULOS

### INTERRUPTOR MONOPOLAR

Código	Descripción	Precio
N2101 AN	INTERRUPTOR MONOPOLAR 1 MÓDULO ZENIT ANTRACITA	6,61 €
N2101 BL	INTERRUPTOR MONOPOLAR 1 MÓDULO ZENIT BLANCO	4,03 €
N2101 PL	INTERRUPTOR MONOPOLAR 1 MÓDULO ZENIT PLATA	6,61 €
N2201 AN	INTERRUPTOR MONOPOLAR 2 MÓDULOS ZENIT ANTRACITA	6,75 €
N2201 BL	INTERRUPTOR MONOPOLAR 2 MÓDULOS ZENIT BLANCO	4,21 €
N2201 PL	INTERRUPTOR MONOPOLAR 2 MÓDULOS ZENIT PLATA	6,75 €

### CONMUTADOR

Código	Descripción	Precio
N2102 AN	CONMUTADOR 1 MÓDULO ZENIT ANTRACITA	8,04 €
N2102 BL	CONMUTADOR 1 MÓDULO ZENIT BLANCO	5,11 €
N2102 PL	CONMUTADOR 1 MÓDULO ZENIT PLATA	8,04 €
N2202 AN	CONMUTADOR 2 MÓDULOS ZENIT ANTRACITA	8,60 €
N2202 BL	CONMUTADOR 2 MÓDULOS ZENIT BLANCO	5,32 €
N2202 PL	CONMUTADOR 2 MÓDULOS ZENIT PLATA	8,60 €

### CRUZAMIENTO

Código	Descripción	Precio
N2110 AN	CRUZAMIENTO 1 MÓDULO ZENIT ANTRACITA	19,49 €
N2110 BL	CRUZAMIENTO 1 MÓDULO ZENIT BLANCO	12,07 €
N2110 PL	CRUZAMIENTO 1 MÓDULO ZENIT PLATA	19,49 €
N2210 AN	CRUZAMIENTO 2 MÓDULOS ZENIT ANTRACITA	20,82 €
N2210 BL	CRUZAMIENTO 2 MÓDULOS ZENIT BLANCO	12,86 €
N2210 PL	CRUZAMIENTO 2 MÓDULOS ZENIT PLATA	20,82 €

## SERIE ZENIT

Para Los que LO quieren TODO



Antracita



Blanco



Plata

### TAPA CIEGA

Código	Descripción	Precio
N2100 AN	TAPA CIEGA 1 MÓDULO ZENIT ANTRACITA	4,68 €
N2100 BL	TAPA CIEGA 1 MÓDULO ZENIT BLANCO	2,89 €
N2100 PL	TAPA CIEGA 1 MÓDULO ZENIT PLATA	4,68 €
N2200 AN	TAPA CIEGA 2 MÓDULOS ZENIT ANTRACITA	5,27 €
N2200 BL	TAPA CIEGA 2 MÓDULOS ZENIT BLANCO	3,26 €
N2200 PL	TAPA CIEGA 2 MÓDULOS ZENIT PLATA	5,27 €



N2100  
1 MÓDULO



N2200  
2 MÓDULOS

### PULSADOR SÍMBOLO TIMBRE

Código	Descripción	Precio
N2204 AN	PULSADOR SÍMBOLO TIMBRE 2 MÓDULOS ZENIT ANTRACITA	9,60 €
N2204 BL	PULSADOR SÍMBOLO TIMBRE 2 MÓDULOS ZENIT BLANCO	5,91 €
N2204 PL	PULSADOR SÍMBOLO TIMBRE 2 MÓDULOS ZENIT PLATA	9,60 €



**PULSADOR**  
Pulsador símbolo timbre  
N2204

### PULSADOR SÍMBOLO LUZ

Código	Descripción	Precio
N2204.2 AN	PULSADOR SÍMBOLO LUZ 2 MÓDULOS ZENIT ANTRACITA	9,60 €
N2204.2 BL	PULSADOR SÍMBOLO LUZ 2 MÓDULOS ZENIT BLANCO	5,91 €
N2204.2 PL	PULSADOR SÍMBOLO LUZ 2 MÓDULOS ZENIT PLATA	9,60 €

**PULSADOR**  
Pulsador símbolo luz  
N2204.2



### SALIDA DE CABLE

Código	Descripción	Precio
N2207 AN	SALIDA CABLE 2 MÓDULOS ZENIT ANTRACITA	9,12 €
N2207 BL	SALIDA CABLE 2 MÓDULOS ZENIT BLANCO	5,70 €
N2207 PL	SALIDA CABLE 2 MÓDULOS ZENIT PLATA	9,12 €



### INTERRUPTORES/PULSADORES PARA PERSIANAS

Código	Descripción	Precio
N2244.1 AN	INTERRUPTOR PERSIANAS 2 MÓDULOS ZENIT ANTRACITA	35,26 €
N2244.1 BL	INTERRUPTOR PERSIANAS 2 MÓDULOS ZENIT BLANCO	21,83 €
N2244.1 PL	INTERRUPTOR PERSIANAS 2 MÓDULOS ZENIT PLATA	35,26 €
N2244 AN	PULSADOR PERSIANAS 2 MÓDULOS ZENIT ANTRACITA	35,84 €
N2244 BL	PULSADOR PERSIANAS 2 MÓDULOS ZENIT BLANCO	22,19 €
N2244 PL	PULSADOR PERSIANAS 2 MÓDULOS ZENIT PLATA	35,84 €



### BASE DE ENCHUFE

Código	Descripción	Precio
N2288 AN	BASE ENCHUFE SCHUKO ZENIT ANTRACITA	9,56 €
N2288 BL	BASE ENCHUFE SCHUKO ZENIT BLANCO	5,87 €
N2288 PL	BASE ENCHUFE SCHUKO ZENIT PLATA	9,56 €
N2288.2 BL	BASE ENCHUFE SCHUKO CON MARCO ZENIT BLANCO	8,26 €



N2288

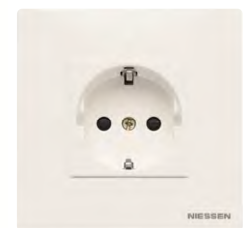

N2288.2  
CON MARCO



Antracita



Blanco



Plata

## SERIE ZENIT

Para Los que LO quieren TODO



### TERMOSTATO DIGITAL

Código	Descripción	Precio
8140.5	TERMOSTATO DIGITAL FRÍO-CALOR	170,95 €

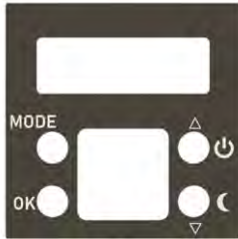

### TAPA TERMOSTATO DIGITAL

Código	Descripción	Precio
N2240.5 AN	TAPA TERMOSTATO DIGITAL ZENIT ANTRACITA	12,55 €
N2240.5 BL	TAPA TERMOSTATO DIGITAL ZENIT BLANCO	7,79 €
N2240.5 PL	TAPA TERMOSTATO DIGITAL ZENIT PLATA	12,55 €



N2119  
1 MÓDULO



N2219  
2 MÓDULOS

### ZUMBADOR

Código	Descripción	Precio
N2119 AN	ZUMBADOR 1 MÓDULO ZENIT ANTRACITA	30,10 €
N2119 BL	ZUMBADOR 1 MÓDULO ZENIT BLANCO	19,80 €
N2119 PL	ZUMBADOR 1 MÓDULO ZENIT PLATA	30,10 €
N2219 AN	ZUMBADOR 2 MÓDULOS ZENIT ANTRACITA	32,72 €
N2219 BL	ZUMBADOR 2 MÓDULOS ZENIT BLANCO	21,68 €
N2219 PL	ZUMBADOR 2 MÓDULOS ZENIT PLATA	32,72 €



### TAPA TOMA TV-R/SAT

Código	Descripción	Precio
N2250.1 AN	TAPA TOMA TV-R/SAT 2 MÓDULOS ZENIT ANTRACITA	3,84 €
N2250.1 BL	TAPA TOMA TV-R/SAT 2 MÓDULOS ZENIT BLANCO	2,36 €
N2250.1 PL	TAPA TOMA TV-R/SAT 2 MÓDULOS ZENIT PLATA	3,84 €



SOPORTE PARA  
CONECTORES RJ45



SOPORTE CON  
CONECTOR RJ45

### SOPORTES CONECTORES VDI

Código	Descripción	Precio
2018	SOPORTE PARA CONECTORES RJ45	4,96 €
2018.5	SOPORTE CON CONECTOR RJ45 CAT 5E UTP	18,71 €
2018.6	SOPORTE CON CONECTOR RJ45 CAT 6 UTP	18,94 €



N2118.1  
1 MÓDULO



N2218.1  
2 MÓDULOS

### TAPA SOPORTES CONECTORES INFORMÁTICOS VDI

Código	Descripción	Precio
N2118.1 AN	TAPA PARA 1 SOPORTE VDI 1 MÓDULO ZENIT ANTRACITA	6,32 €
N2118.1 BL	TAPA PARA 1 SOPORTE VDI 1 MÓDULO ZENIT BLANCO	3,88 €
N2118.1 PL	TAPA PARA 1 SOPORTE VDI 1 MÓDULO ZENIT PLATA	6,32 €
N2218.1 AN	TAPA PARA 1 SOPORTE VDI 2 MÓDULOS ZENIT ANTRACITA	6,86 €
N2218.1 BL	TAPA PARA 1 SOPORTE VDI 2 MÓDULOS ZENIT BLANCO	4,27 €
N2218.1 PL	TAPA PARA 1 SOPORTE VDI 2 MÓDULOS ZENIT PLATA	6,86 €



## SERIE ZENIT

Para Los que LO quieren TODO



### TOMA TELÉFONO

Código	Descripción	Precio
N2217.6 AN	TOMA TELÉFONO RJ12 2 MÓDULOS ZENIT ANTRACITA	17,01 €
N2217.6 BL	TOMA TELÉFONO RJ12 2 MÓDULOS ZENIT BLANCO	12,24 €
N2217.6 PL	TOMA TELÉFONO RJ12 2 MÓDULOS ZENIT PLATA	17,01 €



### REGULADOR ELECTRÓNICO PULSACIÓN

Código	Descripción	Precio
N2260 AN	REGULADOR ELECTRONICO PULSACIÓN 2 MÓDULOS ZENIT ANTRACITA	78,01 €
N2260 BL	REGULADOR ELECTRONICO PULSACIÓN 2 MÓDULOS ZENIT BLANCO	60,93 €
N2260 PL	REGULADOR ELECTRONICO PULSACIÓN 2 MÓDULOS ZENIT PLATA	78,01 €
N2260.1 AN	REGULADOR <b>UNIVERSAL</b> PULSACIÓN 2 MÓDULOS ZENIT ANTRACITA	113,87 €
N2260.1 BL	REGULADOR <b>UNIVERSAL</b> PULSACIÓN 2 MÓDULOS ZENIT BLANCO	100,47 €
N2260.1 PL	REGULADOR <b>UNIVERSAL</b> PULSACIÓN 2 MÓDULOS ZENIT PLATA	113,87 €

// Hasta fin de existencias



N2260

N2260.1

### REGULADOR GIRATORIO

Código	Descripción	Precio
*N2260.2 AN	REGULADOR GIRATORIO 2 MÓDULOS ZENIT ANTRACITA	112,76 €
*N2260.2 BL	REGULADOR GIRATORIO 2 MÓDULOS ZENIT BLANCO	100,97 €
*N2260.2 PL	REGULADOR GIRATORIO 2 MÓDULOS ZENIT PLATA	112,76 €
N2260.3 AN	REGULADOR GIRATORIO PARA LED 2 MÓDULOS ZENIT ANTRACITA	113,19 €
N2260.3 BL	REGULADOR GIRATORIO PARA LED 2 MÓDULOS ZENIT BLANCO	100,87 €
N2260.3 PL	REGULADOR GIRATORIO PARA LED 2 MÓDULOS ZENIT PLATA	113,19 €

// \*Hasta fin de existencias



N2260.2

N2260.3

### TOMA USB

Código	Descripción	Precio
N2185 AN	TOMA CARGADOR USB 1 MÓDULO ZENIT ANTRACITA	32,19 €
N2185 BL	TOMA CARGADOR USB 1 MÓDULO ZENIT BLANCO	28,74 €
N2185 PL	TOMA CARGADOR USB 1 MÓDULO ZENIT PLATA	32,19 €
N2285 AN	TOMA CARGADOR USB 2 MÓDULOS ZENIT ANTRACITA	40,91 €
N2285 BL	TOMA CARGADOR USB 2 MÓDULOS ZENIT BLANCO	35,92 €
N2285 PL	TOMA CARGADOR USB 2 MÓDULOS ZENIT PLATA	40,91 €



N2185  
1 MÓDULO



N2285  
2 MÓDULOS



Antracita



Blanco



Cava



Plata

## SERIE ZENIT

Para Los que LO quieren TODO

Zenit, el punto culminante en series modulares

La serie modular más completa para todo tipo de instalaciones. Apreciados diseños y acabados que aportan valor a las instalaciones.

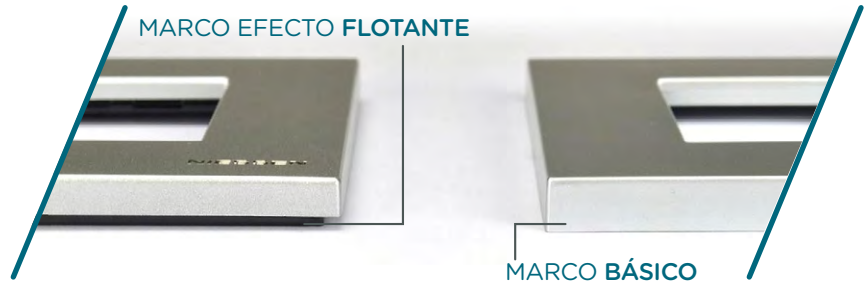

N2271

N2271.1

### MARCO 1 ELEMENTO

Código	Descripción	Precio
N2271.1 AN	MARCO BÁSICO 1 ELEMENTO 2 MÓDULOS ZENIT ANTRACITA	3,84 €
N2271.1 BL	MARCO BÁSICO 1 ELEMENTO 2 MÓDULOS ZENIT BLANCO	2,16 €
N2271.1 CV	MARCO BÁSICO 1 ELEMENTO 2 MÓDULOS ZENIT CAVA	3,84 €
N2271.1 PL	MARCO BÁSICO 1 ELEMENTO 2 MÓDULOS ZENIT PLATA	3,84 €
N2271 AN	MARCO FLOTANTE 1 ELEMENTO 2 MÓDULOS ZENIT ANTRACITA	3,84 €
N2271 BL	MARCO FLOTANTE 1 ELEMENTO 2 MÓDULOS ZENIT BLANCO	2,19 €
N2271 CV	MARCO FLOTANTE 1 ELEMENTO 2 MÓDULOS ZENIT CAVA	3,84 €
N2271 PL	MARCO FLOTANTE 1 ELEMENTO 2 MÓDULOS ZENIT PLATA	3,84 €



N2272.1

N2272

### MARCO 2 ELEMENTOS

Código	Descripción	Precio
N2272.1 AN	MARCO BÁSICO 2 ELEMENTOS ZENIT ANTRACITA	7,84 €
N2272.1 BL	MARCO BÁSICO 2 ELEMENTOS ZENIT BLANCO	4,38 €
N2272.1 CV	MARCO BÁSICO 2 ELEMENTOS ZENIT CAVA	7,84 €
N2272.1 PL	MARCO BÁSICO 2 ELEMENTOS ZENIT PLATA	7,84 €
N2272 AN	MARCO FLOTANTE 2 ELEMENTOS ZENIT ANTRACITA	7,84 €
N2272 BL	MARCO FLOTANTE 2 ELEMENTOS ZENIT BLANCO	4,47 €
N2272 CV	MARCO FLOTANTE 2 ELEMENTOS ZENIT CAVA	7,84 €
N2272 PL	MARCO FLOTANTE 2 ELEMENTOS ZENIT PLATA	7,84 €



N2273.1

N2273

### MARCO 3 ELEMENTOS

Código	Descripción	Precio
N2273.1 AN	MARCO BÁSICO 3 ELEMENTOS ZENIT ANTRACITA	11,53 €
N2273.1 BL	MARCO BÁSICO 3 ELEMENTOS ZENIT BLANCO	6,48 €
N2273.1 CV	MARCO BÁSICO 3 ELEMENTOS ZENIT CAVA	11,53 €
N2273.1 PL	MARCO BÁSICO 3 ELEMENTOS ZENIT PLATA	11,53 €
N2273 AN	MARCO FLOTANTE 3 ELEMENTOS ZENIT ANTRACITA	11,53 €
N2273 BL	MARCO FLOTANTE 3 ELEMENTOS ZENIT BLANCO	6,54 €
N2273 CV	MARCO FLOTANTE 3 ELEMENTOS ZENIT CAVA	11,53 €
N2273 PL	MARCO FLOTANTE 3 ELEMENTOS ZENIT PLATA	11,53 €

## SERIE ZENIT

Para Los que LO quieren todo



### MARCO 4 ELEMENTOS

Código	Descripción	Precio
N2274.1 AN	MARCO BÁSICO 4 ELEMENTOS ZENIT ANTRACITA	15,49 €
N2274.1 BL	MARCO BÁSICO 4 ELEMENTOS ZENIT BLANCO	8,76 €
N2274.1 CV	MARCO BÁSICO 4 ELEMENTOS ZENIT CAVA	15,49 €
N2274.1 PL	MARCO BÁSICO 4 ELEMENTOS ZENIT PLATA	15,49 €
N2274 AN	MARCO FLOTANTE 4 ELEMENTOS ZENIT ANTRACITA	15,49 €
N2274 BL	MARCO FLOTANTE 4 ELEMENTOS ZENIT BLANCO	8,87 €
N2274 CV	MARCO FLOTANTE 4 ELEMENTOS ZENIT CAVA	15,49 €
N2274 PL	MARCO FLOTANTE 4 ELEMENTOS ZENIT PLATA	15,49 €

N2274.1  
MARCO BÁSICO



N2274  
MARCO FLOTANTE

### BASTIDOR

Código	Descripción	Precio
N2271.9	BASTIDOR 1 VENTANA 2 MÓDULOS ZENIT	0,87 €
N2271.9 G	BASTIDOR 1 VENTANA 2 MÓDULOS CON GARRAS ZENIT	1,32 €
N2272.9	BASTIDOR 2 VENTANAS 4 MÓDULOS ZENIT	1,51 €

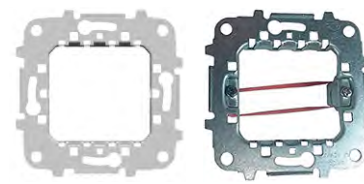

N2271.9

N2271.9 G

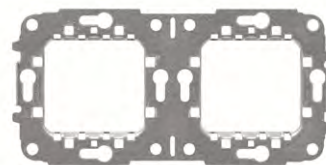

N2272.9

### MARCO IP55 1 VENTANA ESTANCA · EMPOTRAR

Código	Descripción	Precio
N3271 AN	MARCO IP55 1 VENTANA 2 MÓDULOS ZENIT ANTRACITA	16,96 €
N3271 BL	MARCO IP55 1 VENTANA 2 MÓDULOS ZENIT BLANCO	11,12 €
N3271 GR	MARCO IP55 1 VENTANA 2 MÓDULOS ZENIT GRIS	9,54 €
N3373 AN	MARCO IP55 1 VENTANA 3 MÓDULOS ZENIT ANTRACITA	24,41 €
N3373 BL	MARCO IP55 1 VENTANA 3 MÓDULOS ZENIT BLANCO	16,09 €
N3373 GR	MARCO IP55 1 VENTANA 3 MÓDULOS ZENIT GRIS	13,79 €



1 VENTANA  
2 MÓDULOS  
N3271



1 VENTANA  
3 MÓDULOS  
N3373

### MARCO IP55 2 VENTANAS ESTANCA · EMPOTRAR

Código	Descripción	Precio
N3272 AN	MARCO IP55 2 VENTANAS 4 MÓDULOS ZENIT ANTRACITA	28,14 €
N3272 BL	MARCO IP55 2 VENTANAS 4 MÓDULOS ZENIT BLANCO	18,33 €
N3272 GR	MARCO IP55 2 VENTANAS 4 MÓDULOS ZENIT GRIS	15,74 €



La instalación puede ser horizontal y vertical



Antracita



Blanco



Plata

## SERIE ZENIT

Para Los que LO quieren TODO

CONFIANZA  
CALIDAD  
FIABILIDAD

### MARCO EFECTO FLOTANTE

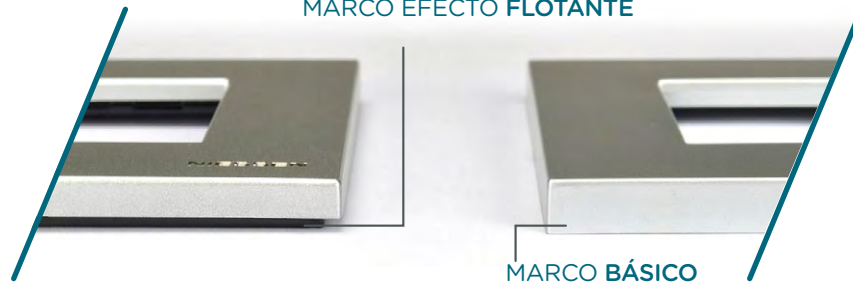

## PLACAS AMERICANAS

### MARCO CAJA AMERICANA 1 VENTANA + 2 MÓDULOS



Código	Descripción	Precio
N2472.1 AN	MARCO BÁSICO CAJA AMERICANA 1 VENTANA 2 MÓDULOS ZENIT ANTRACITA	8,20 €
N2472.1 BL	MARCO BÁSICO CAJA AMERICANA 1 VENTANA 2 MÓDULOS ZENIT BLANCO	3,02 €
N2472.1 PL	MARCO BÁSICO CAJA AMERICANA 1 VENTANA 2 MÓDULOS ZENIT PLATA	8,20 €
N2472 AN	MARCO FLOTANTE CAJA AMERICANA 1 VENTANA 2 MÓDULOS ZENIT BLANCO	8,23 €
N2472 BL	MARCO FLOTANTE CAJA AMERICANA 1 VENTANA 2 MÓDULOS ZENIT BLANCO	3,03 €
N2472 PL	MARCO FLOTANTE CAJA AMERICANA 1 VENTANA 2 MÓDULOS ZENIT PLATA	8,23 €

### MARCO CAJA AMERICANA 1 VENTANA + 3 MÓDULOS



Código	Descripción	Precio
N2473.1 AN	MARCO BÁSICO CAJA AMERICANA 1 VENTANA 3 MÓDULOS ZENIT ANTRACITA	8,37 €
N2473.1 BL	MARCO BÁSICO CAJA AMERICANA 1 VENTANA 3 MÓDULOS ZENIT BLANCO	3,13 €
N2473.1 PL	MARCO BÁSICO CAJA AMERICANA 1 VENTANA 3 MÓDULOS ZENIT PLATA	8,37 €
N2473 AN	MARCO FLOTANTE CAJA AMERICANA 1 VENTANA 3 MÓDULOS ZENIT ANTRACITA	8,40 €
N2473 BL	MARCO FLOTANTE CAJA AMERICANA 1 VENTANA 3 MÓDULOS ZENIT BLANCO	3,16 €
N2473 PL	MARCO FLOTANTE CAJA AMERICANA 1 VENTANA 3 MÓDULOS ZENIT PLATA	8,40 €

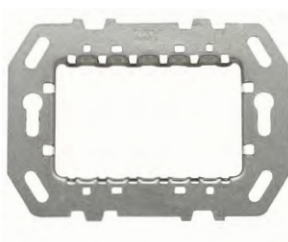

### BASTIDOR CAJA AMERICANA

Código	Descripción	Precio
N2473.9	BASTIDOR 1 VENTANA 3 MÓDULOS ZENIT	1,21 €

**SERIE ZENIT**

Para LOS que LO quieren TODO



**ZÓCALOS**

Código	Descripción	Precio
*N2991 BL	ZÓCALO CON MARCO 1 ELEMENTO ZENIT BLANCO - Incluye marco y no precisa de bastidor.	4,42 €
N2991.1 BL	ZÓCALO CON MARCO 1 ELEMENTO (2 MÓDULOS) ZENIT BLANCO - Hay que añadirle el marcos (N2271.1 XX o N2271 XX) y el bastidor (N2271.9)	4,40 €



N2991



N2991.1

// \*Hasta fin de existencias

**KIT ILUMINACIÓN**

Código	Descripción	Precio
N2191 VD	KIT ILUMINACIÓN VERDE INTERRUPTORES MONOPOLARES/PULSADORES ZENIT	5,77 €
N2192 RJ	KIT ILUMINACIÓN ROJO INTERRUPTORES BIPOLARES/CONMUTADORES/CRUZAMIENTOS ZENIT	5,77 €



N2191



N2192



**EL FUTURO**  
YA ES REALIDAD

- Conectividad
- Seguridad
- Privacidad
- Confort
- Salud
- Ahorro
- Estética

La **vivienda automatizada** es una clara tendencia en la que ya trabajamos en Calefón poniendo a tu disposición los productos y soluciones que necesitas.



**SERIES DE LUJO**  
Mecanismos comunes  
SKY & OLAS

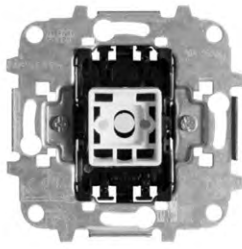

INTERRUPTOR

**INTERRUPTOR MONOPOLAR**

Código	Descripción	Precio
8101	INTERRUPTOR MONOPOLAR LUJO	7,01 €
8101.5	INTERRUPTOR MONOPOLAR CON PILOTO LUJO	14,39 €

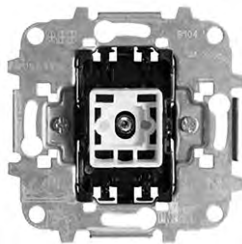

CONMUTADOR  
CRUZAMIENTO  
PULSADOR

**CONMUTADOR**

Código	Descripción	Precio
8102	CONMUTADOR LUJO	7,98 €



DOBLE INTERRUPTOR  
DOBLE CONMUTADOR  
PULSADOR PARA PERSIANAS

**CRUZAMIENTO**

Código	Descripción	Precio
8110	CRUZAMIENTO LUJO	16,78 €

**PULSADOR**

Código	Descripción	Precio
8104	PULSADOR LUJO	7,10 €

**DOBLE INTERRUPTOR**

Código	Descripción	Precio
8111	DOBLE INTERRUPTOR LUJO	15,24 €



SALIDA DE CABLE

**DOBLE CONMUTADOR**

Código	Descripción	Precio
8122	DOBLE CONMUTADOR LUJO	20,37 €

**PULSADOR/INTERRUPTOR PARA PERSIANAS**

Código	Descripción	Precio
8144	PULSADOR PERSIANAS LUJO	23,45 €
8144.1	INTERRUPTOR PERSIANAS LUJO	23,24 €

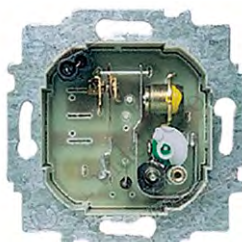

TERMOSTATOS

**SALIDA DE CABLE**

Código	Descripción	Precio
8107	SALIDA CABLE LUJO	8,30 €

**TERMOSTATOS**

Código	Descripción	Precio
8140	TERMOSTATO CALEFACCIÓN LUJO	90,90 €
8140.5	TERMOSTATO DIGITAL FRÍO-CALOR	170,95 €

## SERIES DE LUJO

Mecanismos comunes  
SKY & OLAS



### TOMA TELÉFONO

Código	Descripción	Precio
8117	TOMA TELÉFONO RJ12 LUJO PARA TAPA SKY	12,65 €
*8117.2	TOMA TELÉFONO RJ12 LUJO PARA TAPA OLAS	12,33 €

// \*Hasta fin de existencias

### TOMA INFORMÁTICA

Código	Descripción	Precio
8118	TOMA INFORMÁTICA RJ45 LUJO PARA TAPA SKY	18,72 €
*8118.5	TOMA INFORMÁTICA RJ45 LUJO PARA TAPA OLAS	18,21 €

### ZUMBADOR

Código	Descripción	Precio
8119	ZUMBADOR TONO REGULABLE LUJO	20,59 €

### BASE ENCHUFE SCHUKO

Código	Descripción	Precio
8188	BASE ENCHUFE SCHUKO LUJO	6,09 €
8188.9	BASE ENCHUFE SCHUKO LUJO PARA TAPA SKY	6,70 €

### BASE ENCHUFE SCHUKO + DOBLE CARGADOR USB

Código	Descripción	Precio
8188.3	BASE ENCHUFE SCHUKO Y DOBLE CARGADOR USB LUJO	71,03 €

### CARGADOR USB SIMPLE

Código	Descripción	Precio
8185.2	TOMA CARGADOR USB 1X2A/5V	45,01 €

### REGULADOR ELÉCTRÓNICO GIRATORIO

Código	Descripción	Precio
8160.6	REGULADOR GIRATORIO PARA LED	94,89 €

### PILOTO LED

Código	Descripción	Precio
6192 BL	LÁMPARA LED 230V SKY BLANCO SOFT	5,13 €

### SOPORTE

Código	Descripción	Precio
2017.2	SOPORTE CON TOMA TELÉFONO RJ12	9,58 €

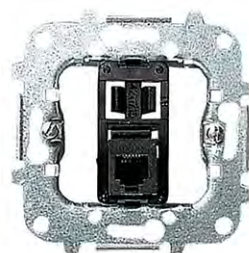

TOMA TELÉFONO

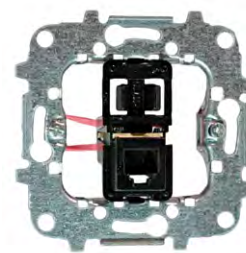

TOMA INFORMÁTICA



ZUMBADOR

+ DOBLE CARGADOR USB



BASE ENCHUFE SCHUKO



BASE ENCHUFE SCHUKO Y DOBLE USB



TOMA USB



REGULADOR GIRATORIO



PILOTO LED



SOPORTE TOMA TELEFÓNICA



BLANCO SOFT



PLATA



Negro SOFT



Acero INOXIDABLE ANTIHUELLA

SKY

**SERIE SKY**  
Máxima elegancia

TAPA CIEGA



### TAPA CIEGA

Código	Descripción	Precio
8500 BL	TAPA CIEGA SKY BLANCO SOFT	8,40 €
8500 PL	TAPA CIEGA SKY PLATA	10,52 €
8500 NS	TAPA CIEGA SKY NEGRO SOFT	11,07 €
8500 AI	TAPA CIEGA SKY ACERO INOXIDABLE	14,36 €

TECLA Interruptor-conmutador



TECLA Interruptor con visor

### TECLA INTERRUPTOR

Código	Descripción	Precio
8501 BL	TECLA INTERRUPTOR/CONMUTADOR SKY BLANCO SOFT	4,34 €
8501 PL	TECLA INTERRUPTOR/CONMUTADOR SKY PLATA	6,04 €
8501 NS	TECLA INTERRUPTOR/CONMUTADOR SKY NEGRO SOFT	6,46 €
8501 AI	TECLA INTERRUPTOR/CONMUTADOR SKY ACERO INOXIDABLE	11,43 €
8501 CB	TECLA INTERRUPTOR/CONMUTADOR SKY CRISTAL BLANCO	12,44 €
8501.3 BL	TECLA INTERRUPTOR CON VISOR SKY BLANCO	4,98 €
8501.3 PL	TECLA INTERRUPTOR CON VISOR SKY PLATA	7,23 €
8501.3 NS	TECLA INTERRUPTOR CON VISOR SKY NEGRO SOFT	7,67 €
8501.3 AI	TECLA INTERRUPTOR CON VISOR SKY ACERO INOXIDABLE	12,61 €

TECLA Pulsador timbre



TECLA Pulsador luz

### TECLA PULSADOR

Código	Descripción	Precio
8504 BL	TECLA PULSADOR SÍMBOLO TIMBRE SKY BLANCO SOFT	4,66 €
8504 PL	TECLA PULSADOR SÍMBOLO TIMBRE SKY PLATA	6,72 €
8504 NS	TECLA PULSADOR SÍMBOLO TIMBRE SKY NEGRO SOFT	7,27 €
8504 AI	TECLA PULSADOR SÍMBOLO TIMBRE SKY ACERO INOXIDABLE	12,13 €
8504.2 BL	TECLA PULSADOR SÍMBOLO LUZ SKY BLANCO SOFT	4,64 €
8504.2 PL	TECLA PULSADOR SÍMBOLO LUZ SKY PLATA	6,69 €
8504.2 NS	TECLA PULSADOR SÍMBOLO LUZ SKY NEGRO SOFT	7,24 €
8504.2 AI	TECLA PULSADOR SÍMBOLO LUZ SKY ACERO INOXIDABLE	11,59 €

Elegante en cada uno de sus lados.

Lineal, equilibrada, esbelta... Con la serie Sky Niessen podrás dar un aire moderno a todos los espacios.

Interruptor  
Composición serie Sky



Mecanismo

Marco

Tecla



**SERIE SKY**  
Máxima elegancia



**TECLA PULSADOR**

Código	Descripción	Precio
8504.3 BL	TECLA PULSADOR SÍMBOLO TIMBRE CON VISOR SKY BLANCO SOFT	5,36 €
8504.3 PL	TECLA PULSADOR SÍMBOLO TIMBRE CON VISOR SKY PLATA	7,79 €
8504.3 NS	TECLA PULSADOR SÍMBOLO TIMBRE CON VISOR SKY NEGRO SOFT	8,26 €
8504.3 AI	TECLA PULSADOR SÍMBOLO TIMBRE CON VISOR SKY ACERO INOXIDABLE	13,23 €
8504.4 BL	TECLA PULSADOR SÍMBOLO LUZ CON VISOR SKY BLANCO SOFT	5,36 €
8504.4 PL	TECLA PULSADOR SÍMBOLO LUZ CON VISOR SKY PLATA	7,79 €
8504.4 NS	TECLA PULSADOR SÍMBOLO LUZ CON VISOR SKY NEGRO SOFT	8,26 €
8504.4 AI	TECLA PULSADOR SÍMBOLO LUZ CON VISOR SKY ACERO INOXIDABLE	13,23 €



**TECLA**  
Pulsador **timbre** con visor  
8504.3



**TECLA**  
Pulsador **luz** con visor  
8504.4

**TECLA DOBLE INTERRUPTOR-CONMUTADOR**

Código	Descripción	Precio
8511 BL	TECLA DOBLE INTERRUPTOR/CONMUTADOR SKY BLANCO SOFT	5,52 €
8511 PL	TECLA DOBLE INTERRUPTOR/CONMUTADOR SKY PLATA	7,24 €
8511 NS	TECLA DOBLE INTERRUPTOR/CONMUTADOR SKY NEGRO SOFT	7,67 €
8511 AI	TECLA DOBLE INTERRUPTOR/CONMUTADOR SKY ACERO INOXIDABLE	17,21 €
8511 CB	TECLA DOBLE INTERRUPTOR/CONMUTADOR SKY CRISTAL BLANCO	18,71 €

TECLA DOBLE  
8511



**TECLA REGULADOR GIRATORIO**

Código	Descripción	Precio
8560.2 BL	TECLA PARA REGULADORES GIRATORIOS SKY BLANCO SOFT	16,40 €



TECLA REGULADOR  
GIRATORIO  
8560.2 BL

**TAPA TOMA TELÉFONO**

Código	Descripción	Precio
8517 BL	TAPA TOMA TELÉFONO/INFORMÁTICA SKY BLANCO SOFT	5,06 €
8517 PL	TAPA TOMA TELÉFONO/INFORMÁTICA SKY PLATA	6,86 €
8517 NS	TAPA TOMA TELÉFONO/INFORMÁTICA SKY NEGRO SOFT	7,28 €
8517 AI	TAPA TOMA TELÉFONO/INFORMÁTICA SKY ACERO INOXIDABLE	12,42 €

TAPA TOMA  
TELÉFONO  
8517



**TAPA TIMBRE**

Código	Descripción	Precio
8529 BL	TAPA TIMBRE/ALTAVOZ/ZUMBADOR SKY BLANCO SOFT	5,62 €
8529 PL	TAPA TIMBRE/ALTAVOZ/ZUMBADOR SKY PLATA	7,64 €
8529 NS	TAPA TIMBRE/ALTAVOZ/ZUMBADOR SKY NEGRO SOFT	8,26 €
8529 AI	TAPA TIMBRE/ALTAVOZ/ZUMBADOR SKY ACERO INOXIDABLE	11,54 €

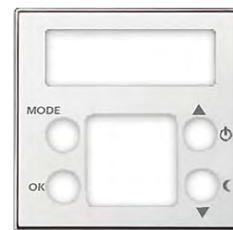

TAPA  
TERMOSTATO DIGITAL  
8540.5 BL



TAPA TIMBRE  
8529

**TAPA TERMOSTATO DIGITAL**

Código	Descripción	Precio
8540.5 BL	TAPA TERMOSTATO DIGITAL SKY BLANCO SOFT	15,26 €



TAPA SALIDA  
CABLE/PULSADOR  
8507 BL

**TAPA SALIDA CABLE/PULSADOR**

Código	Descripción	Precio
8507 BL	TAPA SALIDA CABLE/PULSADOR DE TIRADOR SKY BLANCO SOFT	5,30 €



SKY

**SERIE SKY**  
Máxima elegancia



TAPA TOMA  
8550.1



TAPA BASE ENCHUFE  
8588



TAPA USB SIMPLE  
8585.2

+ DOBLE  
CARGADOR USB



TAPA BASE ENCHUFE SCHUKO Y DOBLE USB  
8588.3



MARCO

ZÓCALO  
2 ELEMENTOS  
8592



ZÓCALO  
3 ELEMENTOS  
8593



## TAPA TOMA

Código	Descripción	Precio
8550.1 BL	TAPA TOMA TV-R/SAT SKY BLANCO SOFT	4,91 €
8550.1 PL	TAPA TOMA TV-R/SAT SKY PLATA	7,00 €
8550.1 NS	TAPA TOMA TV-R/SAT SKY NEGRO SOFT	8,65 €
8550.1 AI	TAPA TOMA TV-R/SAT SKY ACERO INOXIDABLE	12,06 €

## TAPA BASE ENCHUFE SCHUKO

Código	Descripción	Precio
8588 BL	TAPA BASE ENCHUFE SCHUKO SKY BLANCO SOFT	4,99 €
8588 PL	TAPA BASE ENCHUFE SCHUKO SKY PLATA	7,05 €
8588 NS	TAPA BASE ENCHUFE SCHUKO SKY NEGRO SOFT	7,46 €
8588 AI	TAPA BASE ENCHUFE SCHUKO SKY ACERO INOXIDABLE	10,64 €
8588 CB	TAPA BASE ENCHUFE SCHUKO SKY CRISTAL BLANCO	11,76 €

## TAPA USB SIMPLE

Código	Descripción	Precio
8585.2 AI	TAPA CARGADOR USB SIMPLE SKY ACERO INOXIDABLE	12,77 €
8585.2 PL	TAPA CARGADOR USB SIMPLE SKY PLATA	8,96 €

## TAPA ENCHUFE SCHUKO + DOBLE CARGADOR USB

Código	Descripción	Precio
8588.3 BL	TAPA BASE ENCHUFE SCHUKO Y DOBLE CARGADOR USB SKY BLANCO SOFT	6,50 €
8588.3 NS	TAPA BASE ENCHUFE SCHUKO Y DOBLE CARGADOR USB SKY NEGRO SOFT	8,91 €

## MARCOS

Código	Descripción	Precio
8571 BL	MARCO 1 ELEMENTO SKY BLANCO SOFT	3,76 €
8571 PL	MARCO 1 ELEMENTO SKY PLATA	6,72 €
8571 NS	MARCO 1 ELEMENTO SKY NEGRO SOFT	7,09 €
8571 AI	MARCO 1 ELEMENTO SKY ACERO INOXIDABLE	15,52 €
8571 CB	MARCO 1 ELEMENTO SKY CRISTAL BLANCO	32,57 €
8572 BL	MARCO 2 ELEMENTOS SKY BLANCO SOFT	7,50 €
8572 PL	MARCO 2 ELEMENTOS SKY PLATA	13,37 €
8572 NS	MARCO 2 ELEMENTOS SKY NEGRO SOFT	14,05 €
8572 AI	MARCO 2 ELEMENTOS SKY ACERO INOXIDABLE	27,52 €
8572 CB	MARCO 2 ELEMENTOS SKY CRISTAL BLANCO	43,69 €
8573 BL	MARCO 3 ELEMENTOS SKY BLANCO SOFT	11,13 €
8573 PL	MARCO 3 ELEMENTOS SKY PLATA	20,06 €
8573 NS	MARCO 3 ELEMENTOS SKY NEGRO SOFT	21,08 €
8573 AI	MARCO 3 ELEMENTOS SKY ACERO INOXIDABLE	40,16 €
8573 CB	MARCO 3 ELEMENTOS SKY CRISTAL BLANCO	55,35 €
8574 BL	MARCO 4 ELEMENTOS SKY BLANCO SOFT	14,91 €
8574 PL	MARCO 4 ELEMENTOS SKY PLATA	26,74 €
8574 NS	MARCO 4 ELEMENTOS SKY NEGRO SOFT	28,10 €
8574 AI	MARCO 4 ELEMENTOS SKY ACERO INOXIDABLE	59,69 €
8574 CB	MARCO 4 ELEMENTOS SKY CRISTAL BLANCO	66,22 €

## ZÓCALOS

Código	Descripción	Precio
8592 BL	ZÓCALO 2 ELEMENTOS SKY BLANCO SOFT	8,67 €
8593 BL	ZÓCALO 3 ELEMENTOS SKY BLANCO SOFT	12,13 €



# SERIE OLAS

Un diseño de Premio

OLAS



## TAPAS

Código	Descripción	Precio
8400 TT	TAPA CIEGA OLAS TITANIO	15,89 €
8407 TT	TAPA SALIDA CABLE/PULSADOR DE TIRADOR OLAS TITANIO	12,94 €
*8417.1 TT	TAPA TOMA TELÉFONO OLAS TITANIO	11,49 €
8450.1 TT	TAPA TOMA TV-R/SAT OLAS TITANIO	13,36 €
8488 TT	TAPA ECHUFE SCHUKO OLAS TITANIO	12,00 €

// \*Hasta fin de existencias



8400 TT



8407 TT



8417.1 TT



8450.1 TT

## TECLAS

Código	Descripción	Precio
8401 TT	TECLA INTERRUPTOR/CONMUTADOR/CRUZAMIENTO OLAS TITANIO	12,47 €
8404 TT	TECLA PULSADOR SÍMBOLO TIMBRE OLAS TITANIO	13,29 €
8404.2 TT	TECLA PULSADOR SÍMBOLO LUZ OLAS TITANIO	13,29 €

### CON VISOR

8401.3 TT	TECLA INTERRUPTOR/CONMUTADOR/CRUZAMIENTO CON VISOR OLAS TITANIO	13,92 €
8404.3 TT	TECLA PULSADOR SÍMBOLO TIMBRE CON VISOR OLAS TITANIO	14,25 €
8404.4 TT	TECLA PULSADOR SÍMBOLO LUZ CON VISOR OLAS TITANIO	14,25 €

### DOBLE

8411 TT	TECLA DOBLE INTERRUPTOR/CONMUTADOR OLAS TITANIO	18,85 €
---------	---	---------

### PERSIANA

8444 TT	TECLA INTERRUPTOR/PULSADOR PERSIANAS OLAS TITANIO	22,51 €
---------	---	---------



8488 TT

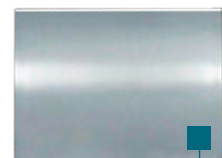

8401 TT

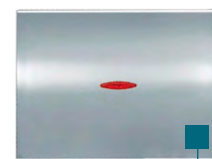

8401.3 TT

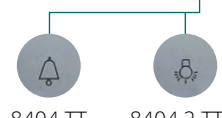

8404 TT

8404.2 TT



8404.3 TT



8404.4 TT

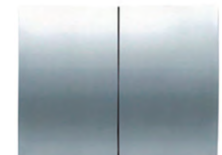

8411 TT

## MARCOS

Código	Descripción	Precio
8471 TT	MARCO 1 ELEMENTO HORIZONTAL OLAS TITANIO	17,16 €
8472.1 TT	MARCO 2 ELEMENTOS HORIZONTAL OLAS TITANIO	30,77 €
8473.1 TT	MARCO 3 ELEMENTOS HORIZONTAL OLAS TITANIO	44,92 €
8474.1 TT	MARCO 4 ELEMENTOS HORIZONTAL OLAS TITANIO	65,81 €



8444 TT



MARCO

### Interruptor Composición serie Olas

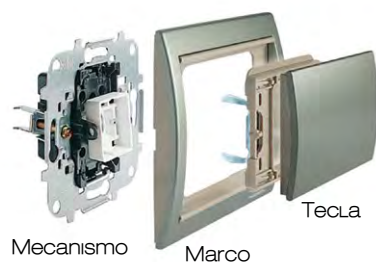

### Base de enchufe Composición serie Olas



# LIVING NOW

# bticino

Una marca de **legrand**

SUPERFICIES PLANAS  
PERFECTAS Y DETALLES  
ELEGANTES



CONTROL  
TRADICIONAL



CONTROL CON  
SMARTPHONE



CONTROL  
POR VOZ



ESCENARIOS  
PLANIFICADOS

## LIVING NOW The future is now

La última novedad de BTicino ofrece una innovadora propuesta estética y funcional.

La serie de mecanismos Living Now ha sido diseñada para adaptarse a todos los hogares. Puede ser utilizada en una instalación tradicional, o bien aprovechar todo su potencial tecnológico dedicado al Hogar Conectado, gracias a Living Now with Netatmo.

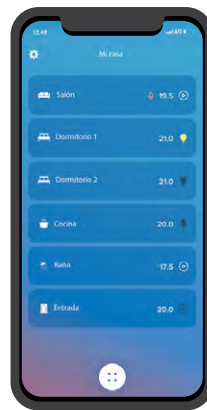

- **Diseño innovador:** nueva relación entre placa y mecanismo.
- **Smart:** primera gama de mecanismos nativamente conectados.
- Las mejores soluciones técnicas para una **instalación perfecta**.

Works with **Apple HomeKit** | Works with **Hey Google** | Works with **alexia** | Works with **IFTTT**



App  
Home + Control Legrand

## COMANDO "FULL TOUCH"

La luz puede encenderse o apagarse pulsando cualquier punto de la superficie de las teclas. Una vez pulsadas, las teclas recuperan su posición original, y quedan perfectamente alineadas.



## NUEVOS COMANDOS DIGITALES CON ACABADO DE LIVING NOW

Los comandos digitales de la serie Living Now ahora forman parte de la gama de domótica doméstica MyHOME\_Up. Una combinación exclusiva de innovación y sencillez, lista para ser descubierta, oída y tocada.

## COMANDOS DE ILUMINACIÓN Y COMANDOS COMPLETOS

- Nuevos controles táctiles sin placa embellecedora.
- Iconos y leds personalizados que utilizan la app MyHOME\_Up.
- Ampliables a nuevas funciones.

## MÁS ESPACIO PARA FUNCIONES

Forma única con mayor espacio para las funciones.



## INNOVACIÓN EN DISEÑO

SUPERFICIES PLANAS PERFECTAS Y DETALLES ELEGANTES

\*Los comandos digitales MyHOME\_Up no precisan el uso de placas embellecedoras y están disponibles en blanco, sand y dark.

### ACABADOS MECANISMOS



Blanco Sand Dark

#### Ejemplos



Mecanismo: Blanco Placa: Ice  
 Mecanismo: Sand Placa: Roble  
 Mecanismo: Dark Placa: Acero

### ACABADOS PLACAS EMBELLECEDORAS

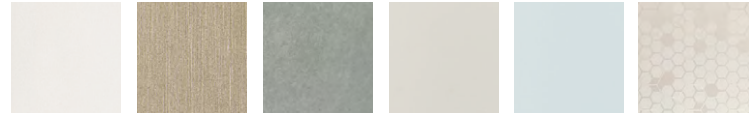

Blanco Oro\* Moon\* Ice Sky Pixel



Sand Cobre\* Roble (De madera) Aura Optic



Dark Space\* Acero\* Nogal (De madera) Notte

#### Materiales:

Tecnopolímero y zamak.

\*Acabados en zamak: se obtienen a partir de tratamientos de tipo artesanal.

## UNA NUEVA FORMA DE AUTOMATIZACIÓN DEL HOGAR

COMANDOS DE ILUMINACIÓN Y COMANDOS COMPLETOS: UNA EXPERIENCIA MULTISENSORIAL.

- Nuevos controles táctiles sin placa embellecedora.
- Iconos y LEDs personalizados que utilizan la app MyHOME\_Up.
- Comandos de iluminación y comandos completos ampliables a nuevas funciones.



### MOVER

Con una sencilla operación se puede cambiar de lugar un comando, manteniendo su función. **Sin cableado.**

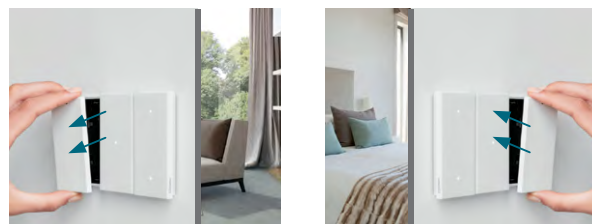

DEL SALÓN...

...AL DORMITORIO

CONSÚLTANOS  
O PÍDENOS TU  
PRESUPUESTO

Serie tradicional  
Sistema Smart  
Sistema MyHome\_Up

### DESCUBRE MÁS



←←←  
Funciones,  
cómo diseñar,  
cómo instalar,  
cómo se controla...



### Nuevo termostato conectado SMARTHER WITH NETATMO

CON LA APP TODO ES MÁS SENCILLO.

- Gestionar a distancia el termostato de forma sencilla e intuitiva.
- Crear y modificar los programas semanales.
- Gestionar el termostato desde varios smartphones y diferentes usuarios.
- Controlar varios termostatos dentro tu hogar o en diferentes viviendas.
- Gestionar las actualizaciones del termostato.
- Combinar el comando de voz con su asistente de voz favorito (Amazon Alexa, Apple Home Kit o Google Home).



# SERIE VALENA NEXT

## PULSADORES



741289



741258

Código	Descripción	Precio
741289	PULSADOR SÍMBOLO LUZ VALENA NEXT 1P 6A BLANCO	17,00 €
741258	PULSADOR SÍMBOLO TIMBRE VALENA NEXT 1P 6A BLANCO	7,25 €

## INTERRUPTORES



INTERRUPTOR 1P



INTERRUPTOR DOBLE

Código	Descripción	Precio
741242	INTERRUPTOR VALENA NEXT 1P 10AX BLANCO	4,77 €
741342	INTERRUPTOR VALENA NEXT 1P 10AX ALUMINIO	7,56 €
741442	INTERRUPTOR VALENA NEXT 1P 10AX DARK	6,87 €
741244	INTERRUPTOR DOBLE VALENA NEXT 1P 10AX BLANCO	8,26 €
741344	INTERRUPTOR DOBLE VALENA NEXT 1P 10AX ALUMINIO	12,45 €
741444	INTERRUPTOR DOBLE VALENA NEXT 1P 10AX DARK	12,22 €

## CONMUTADORES



CONMUTADOR 1P



CONMUTADOR DOBLE

Código	Descripción	Precio
741240	CONMUTADOR VALENA NEXT 1P 10AX BLANCO	5,59 €
741340	CONMUTADOR VALENA NEXT 1P 10AX ALUMINIO	8,74 €
741440	CONMUTADOR VALENA NEXT 1P 10AX DARK	8,16 €
741245	CONMUTADOR DOBLE VALENA NEXT 1P 10AX BLANCO	9,66 €
741345	CONMUTADOR DOBLE VALENA NEXT 1P 10AX ALUMINIO	15,15 €
741445	CONMUTADOR DOBLE VALENA NEXT 1P 10AX DARK	14,55 €

## CRUZAMIENTOS



CRUZAMIENTO



BASE 2P

Código	Descripción	Precio
741247	CRUZAMIENTO VALENA NEXT 1P 10AX BLANCO	15,57 €
741347	CRUZAMIENTO VALENA NEXT 1P 10AX ALUMINIO	19,96 €
741447	CRUZAMIENTO VALENA NEXT 1P 10AX DARK	18,93 €

## BASES



BASE 1XRj45



FRONTAL TV/R-SAT

Código	Descripción	Precio
741220	BASE VALENA NEXT 2P+T 16A TORNILLO BLANCO	5,83 €
741420	BASE VALENA NEXT 2P+T 16A TORNILLO DARK	8,16 €
741275	BASE VALENA NEXT 1XRj45 UTP CATEGORÍA 6 BLANCO	23,84 €
741375	BASE VALENA NEXT 1XRj45 UTP CATEGORÍA 6 ALUMINIO	30,66 €
741475	BASE VALENA NEXT 1XRj45 UTP CATEGORÍA 6 DARK	22,06 €

## FRONTAL TV/R-SAT

Código	Descripción	Precio
741273	FRONTAL TV/R-SAT VALENA NEXT BLANCO	3,72 €
741373	FRONTAL TV/R-SAT VALENA NEXT ALUMINIO	5,23 €
741473	FRONTAL TV/R-SAT VALENA NEXT DARK	5,23 €

## TAPA CIEGA



TAPA CIEGA DARK

Código	Descripción	Precio
741480	TAPA CIEGA VALENA NEXT DARK	5,28 €

## SERIE VALENA NEXT



## PLACAS EMBELLECEDORAS

Código	Descripción	Precio
741001	PLACA VALENA NEXT CON 1 ELEMENTO BLANCO	2,79 €
741002	PLACA VALENA NEXT CON 2 ELEMENTOS BLANCO	5,57 €
741003	PLACA VALENA NEXT CON 3 ELEMENTOS BLANCO	8,90 €
741004	PLACA VALENA NEXT CON 4 ELEMENTOS BLANCO	12,26 €
741031	PLACA VALENA NEXT CON 1 ELEMENTO ALUMINIO	5,11 €
741032	PLACA VALENA NEXT CON 2 ELEMENTOS ALUMINIO	9,15 €
741033	PLACA VALENA NEXT CON 3 ELEMENTOS ALUMINIO	15,17 €
741034	PLACA VALENA NEXT CON 4 ELEMENTOS ALUMINIO	20,57 €
741051	PLACA VALENA NEXT CON 1 ELEMENTOS DARK	4,55 €
741052	PLACA VALENA NEXT CON 2 ELEMENTOS DARK	8,74 €
741053	PLACA VALENA NEXT CON 3 ELEMENTOS DARK	12,81 €
741054	PLACA VALENA NEXT CON 4 ELEMENTOS DARK	18,05 €

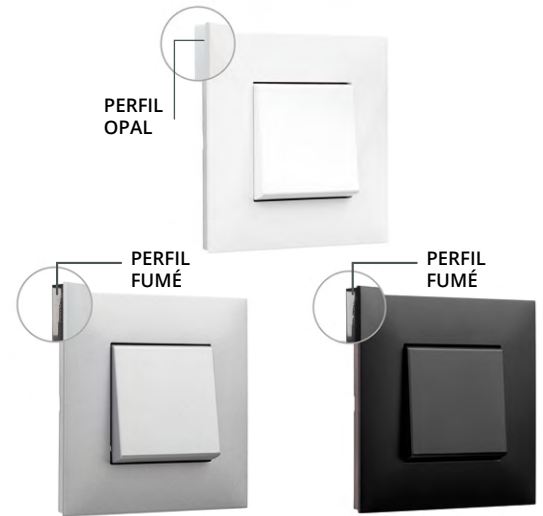

## SERIE VALENA NEXT WITH NETATMO

VALENA NEXTTM with NETATMO integra la tecnología de gestión por voz con: Google, Siri y Alexa.



Código	Descripción	Precio
741800	PACK STARTER VALENA NEXT W/NETATMO BLANCO	185,45 €
741805	PACK EXTENSION VALENA NEXT W/NETATMO BLANCO	167,30 €
741810	INTERRUPTOR LUMINACIÓN VALENA NEXT W/NETATMO BLANCO	74,56 €
741807	INTERRUPTOR PERSIANA VALENA NEXT W/NETATMO BLANCO	96,23 €
741813	COMANDO ILUMINACIÓN INALÁMBRICO WL VALENA NEXT W/NETATMO	70,28 €
741808	COMANDO PERSIANAS INALÁMBRICO WL VALENA NEXT W/NETATM BLANCO	74,56 €
064888	MICROMÓDULO ILUMINACIÓN VALENA NEXT W/NETATMO	60,25 €
741811	BASE VALENA NEXT W/NETATMO 2P+T BLANCO	68,80 €

 741810  
741813

741811



741800

741805

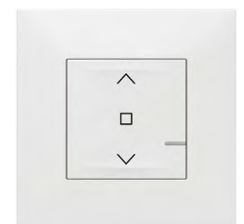

064888

 741807  
741808

# MUCHO POWER

POR DENTRO Y POR FUERA

La tecnología más avanzada y el diseño más innovador. Fiables, seguros y ergonómicos.

Productos pensados para tomar el control de la energía y que todo cambie.

Elegantes y funcionales, permiten controlar todos los dispositivos gracias a su innovación tecnológica siendo además fáciles de instalar.



## SERIE LIVINGLIGHT

BY **bticino**

### INTERRUPTORES



Código	Descripción	Precio
N4001A	INTERRUPTOR LIVINGLIGHT 16 AX-250 V~ BORNE AUTO · 1 MÓDULO - BLANCO	8,49 €
NT4001A	INTERRUPTOR LIVINGLIGHT 16 AX-250 V~ BORNE AUTO · 1 MÓDULO - TECH	9,36 €
L4001A	INTERRUPTOR LIVINGLIGHT 16 AX-250 V~ BORNE AUTO · 1 MÓDULO - ANTRACITA	9,36 €
N4001M2A	INTERRUPTOR LIVINGLIGHT 16 AX-250 V~ BORNE AUTO · 2 MÓDULOS - BLANCO	9,28 €
NT4001M2A	INTERRUPTOR LIVINGLIGHT 16 AX-250 V~ BORNE AUTO · 2 MÓDULOS - TECH	10,22 €
L4001M2A	INTERRUPTOR LIVINGLIGHT 16 AX-250 V~ BORNE AUTO · 2 MÓDULOS - ANTRACITA	10,22 €

### CONMUTADORES

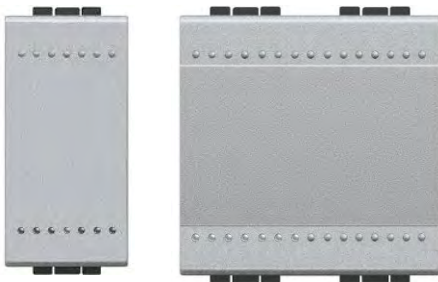

Código	Descripción	Precio
N4003A	CONMUTADOR LIVINGLIGHT 16 AX-250 V~ BORNE AUTO · 1 MÓDULO - BLANCO	10,41 €
NT4003A	CONMUTADOR LIVINGLIGHT 16 AX-250 V~ BORNE AUTO · 1 MÓDULO - TECH	11,51 €
L4003A	CONMUTADOR LIVINGLIGHT 16 AX-250 V~ BORNE AUTO · 1 MÓDULO - ANTRACITA	11,51 €
N4003M2A	CONMUTADOR LIVINGLIGHT 16 AX-250 V~ BORNE AUTO · 2 MÓDULOS - BLANCO	11,09 €
NT4003M2A	CONMUTADOR LIVINGLIGHT 16 AX-250 V~ BORNE AUTO · 2 MÓDULOS - TECH	12,40 €
L4003M2A	CONMUTADOR LIVINGLIGHT 16 AX-250 V~ BORNE AUTO · 2 MÓDULOS - ANTRACITA	12,40 €

### CRUZAMIENTO



Código	Descripción	Precio
N4004N	CRUZAMIENTO LIVINGLIGHT 16 AX-250 V~ BORNE A TORNILLO · 1 MÓDULO - BLANCO	19,33 €
NT4004N	CRUZAMIENTO LIVINGLIGHT 16 AX-250 V~ BORNE A TORNILLO · 1 MÓDULO - TECH	21,68 €
L4004N	CRUZAMIENTO LIVINGLIGHT 16 AX-250 V~ BORNE A TORNILLO · 1 MÓDULO - ANTRACITA	21,68 €
N4004M2N	CRUZAMIENTO LIVINGLIGHT 16 AX-250 V~ BORNE A TORNILLO · 2 MÓDULOS - BLANCO	20,16 €
NT4004M2N	CRUZAMIENTO LIVINGLIGHT 16 AX-250 V~ BORNE A TORNILLO · 2 MÓDULOS - TECH	22,58 €
L4004M2N	CRUZAMIENTO LIVINGLIGHT 16 AX-250 V~ BORNE A TORNILLO · 2 MÓDULOS - ANTRACITA	22,58 €



## SERIE LIVINGLIGHT

BY **bticino**

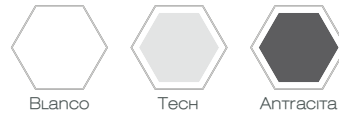

### PULSADORES

Código	Descripción	Precio
N4042M2N	PULSADOR LIVINGLIGHT SÍMBOLO TIMBRE 10 A-250 V~ BORNE AUTO - 2 MÓDULOS - BLANCO	10,18 €
NT4042M2N	PULSADOR LIVINGLIGHT SÍMBOLO TIMBRE 10 A-250 V~ BORNE AUTO - 2 MÓDULOS - TECH	11,08 €
L4042M2N	PULSADOR LIVINGLIGHT SÍMBOLO TIMBRE 10 A-250 V~ BORNE AUTO - 2 MÓDULOS - ANTRACITA	11,08 €
N4043M2N	PULSADOR LIVINGLIGHT SÍMBOLO LUZ 10 A-250 V~ BORNE AUTO - 2 MÓDULOS - BLANCO	10,18 €
NT4043M2N	PULSADOR LIVINGLIGHT SÍMBOLO LUZ 10 A-250 V~ BORNE AUTO - 2 MÓDULOS - TECH	11,08 €
L4043M2N	PULSADOR LIVINGLIGHT SÍMBOLO LUZ 10 A-250 V~ BORNE AUTO - 2 MÓDULOS - ANTRACITA	11,08 €

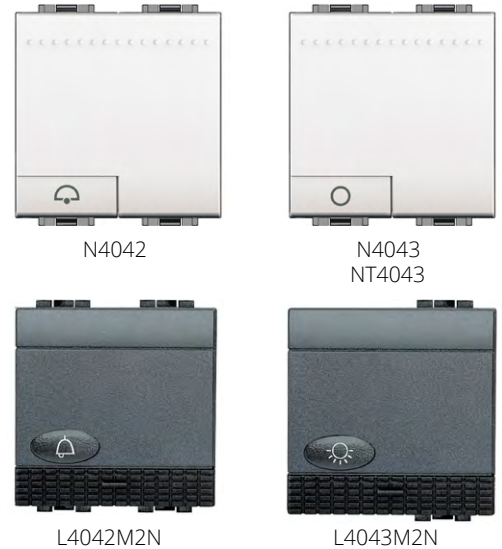

### LED MECANISMOS BASCULANTES

Código	Descripción	Precio
LN4742V230	LÁMPARA LED BASCULAR 230V AMBAR	5,38 €

### BASE SCHUKO

Código	Descripción	Precio
N4141	BASE SCHUKO LIVINGLIGHT 2P+T 10/16A 250V CONEXIÓN POR TORNILLOS - 2 MÓDULOS - BLANCO	8,36 €
NT4141	BASE SCHUKO LIVINGLIGHT 2P+T 10/16A 250V CONEXIÓN POR TORNILLOS - 2 MÓDULOS - TECH	9,20 €
L4141	BASE SCHUKO LIVINGLIGHT 2P+T 10/16A 250V CONEXIÓN POR TORNILLOS - 2 MÓDULOS - ANTRACITA	9,20 €



LN4742V230

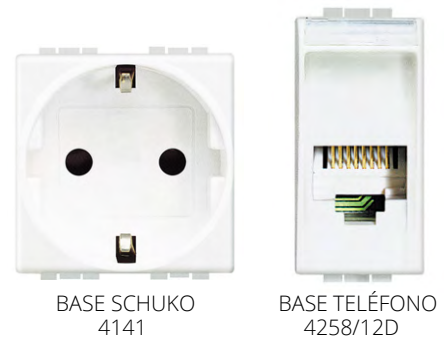

### BASE TELÉFONO

Código	Descripción	Precio
N4258/12D	BASE TELÉFONO LIVINGLIGHT RJ12 - 6 CONTACTOS 2 MÓDULOS - BLANCO	23,62 €
NT4258/12D	BASE TELÉFONO LIVINGLIGHT RJ12 - 6 CONTACTOS 2 MÓDULOS - TECH	25,97 €
L4258/12D	BASE TELÉFONO LIVINGLIGHT RJ12 - 6 CONTACTOS 2 MÓDULOS - ANTRACITA	25,97 €

// Hasta fin de existencias

### FRONTAL TV/R-SAT

Código	Descripción	Precio
N4212	FRONTAL LIVINGLIGHT TV/R-SAT UNIVERSAL 2 MÓDULOS - BLANCO	5,19 €
NT4212	FRONTAL LIVINGLIGHT TV/R-SAT UNIVERSAL 2 MÓDULOS - TECH	5,69 €
L4212	FRONTAL LIVINGLIGHT TV/R-SAT UNIVERSAL 2 MÓDULOS - ANTRACITA	5,69 €

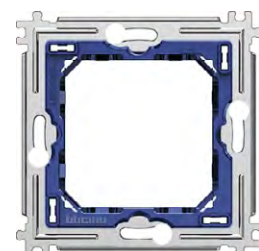

### SOPORTES

Código	Descripción	Precio
L4212	SOPORTE 2 MÓDULOS TORNILLO	5,69 €
LN4702E	SOPORTE AIR 2 MÓDULOS	2,47 €

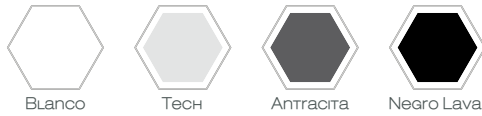

## SERIE LIVINGLIGHT

BY **bticino**

### TOMAS USB

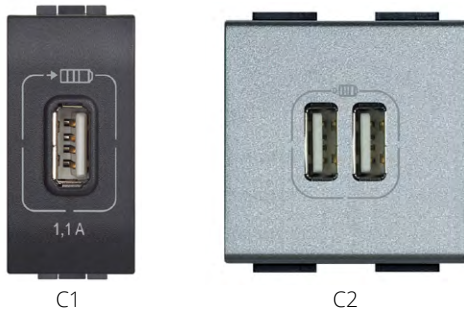

Código	Descripción	Precio
*N4285C1	BASE USB LIVINGLIGHT 1,1 A/5V 230 V~ 1 MÓDULO - BLANCO	31,17 €
L4285C1	BASE USB LIVINGLIGHT 1,1 A/5V 230 V~ 1 MÓDULO - ANTRACITA	36,45 €
NT4285C1	BASE USB LIVINGLIGHT 1,1 A/5V 230 V~ 1 MÓDULO - TECH	33,55 €
N4285C2	BASE USB LIVINGLIGHT 2,4 A/5V 230 V~ 2 MÓDULOS - BLANCO	47,65 €
L4285C2	BASE USB LIVINGLIGHT 2,4 A/5V 230 V~ 2 MÓDULOS - ANTRACITA	52,86 €
NT4285C2	BASE USB LIVINGLIGHT 2,4 A/5V 230 V~ 2 MÓDULOS - TECH	51,33 €

### PLACAS



Cuadrada



Redonda

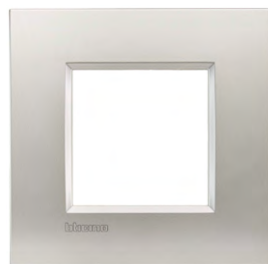

AIR

Código	Descripción	Precio
LNA4802BI	PLACA CUADRADA BLANCO - 1 ELEMENTO	4,81 €
LNA4802M2BI	PLACA CUADRADA BLANCO - 2 ELEMENTOS	8,79 €
LNA4802M3BI	PLACA CUADRADA BLANCO - 3 ELEMENTOS	13,16 €
LNA4802TE	PLACA CUADRADA TECH - 1 ELEMENTO	8,30 €
LNA4802M2TE	PLACA CUADRADA TECH - 2 ELEMENTOS	16,54 €
LNA4802M3TE	PLACA CUADRADA TECH - 2 X 3 MÓDULOS	24,83 €
LNA4802AR	PLACA CUADRADA ANTRACITA - 1 ELEMENTO	4,81 €
LNA4802M2AR	PLACA CUADRADA ANTRACITA - 2 ELEMENTOS	8,79 €
LNA4802M3AR	PLACA CUADRADA ANTRACITA - 3 ELEMENTOS	13,16 €
*LNB4802BI	PLACA REDONDA BLANCO - 1 ELEMENTO	3,27 €
*LNB4802M2BI	PLACA REDONDA BLANCO - 2 ELEMENTOS	6,54 €
*LNB4802M3BI	PLACA REDONDA BLANCO - 3 ELEMENTOS	9,80 €
*LNB4802TE	PLACA REDONDA TECH - 1 ELEMENTO	6,12 €
*LNB4802M2TE	PLACA REDONDA TECH - 2 ELEMENTOS	12,23 €
*LNB4802M3TE	PLACA REDONDA TECH - 3 ELEMENTOS	18,34 €
*LNB4802AR	PLACA REDONDA ANTRACITA - 1 ELEMENTO	3,27 €
*LNB4802M2AR	PLACA REDONDA ANTRACITA - 2 ELEMENTOS	6,54 €
*LNB4802M3AR	PLACA REDONDA ANTRACITA - 3 ELEMENTOS	9,80 €
LNE4802TE	PLACA AIR TECH - 1 ELEMENTO	14,40 €
LNE4802BN	PLACA AIR BLANCO - 1 ELEMENTO	14,40 €
*LNE4802NL	PLACA AIR NEGRO LAVA - 1 ELEMENTO	12,37 €
LNE4802M2TE	PLACA AIR TECH - 2 ELEMENTOS	28,80 €
LNE4802M2BN	PLACA AIR BLANCO - 2 ELEMENTOS	28,80 €
*LNE4802M2NL	PLACA AIR NEGRO LAVA - 2 ELEMENTOS	24,73 €
LNE4802M3TE	PLACA AIR TECH - 3 ELEMENTOS	43,22 €
LNE4802M3BN	PLACA AIR BLANCO - 3 ELEMENTOS	43,22 €
*LNE4802M3NL	PLACA AIR NEGRO LAVA - 3 ELEMENTOS	37,13 €

// \*Hasta fin de existencias

#### LIVINGLIGHT AIR

lidera el diseño y la innovación estética de la nueva serie de mecanismos e interruptores LIVINGLIGHT con un espesor inferior a 7 mm y una selección elegante y exclusiva de acabados y materiales.

## SERIE NILOÉ

HASTA FIN DE EXISTENCIAS



### PULSADOR

Código	Descripción	Precio
664315	PULSADOR NILOÉ DE 1 ELEMENTO CON PORTAETIQUETA 6 A-250 V~ - MONTAJE CON TORNILLOS BLANCO/MARFIL	7,90 €



La serie Niloé, basada en el principio "Menos es más", combina la **simplicidad** de la instalación con la máxima **eficiencia**.

### INTERRUPTOR O CONMUTADOR

Código	Descripción	Precio
664701	INTERRUPTOR O CONMUTADOR NILOÉ - 10AX-250 V~ - BLANCO	7,79 €



#### Soporte de plástico

Aislante. Resistente. Apto para paredes irregulares. Instalación fácil y cómoda.

### CRUZAMIENTO

Código	Descripción	Precio
664704	CRUZAMIENTO NILOÉ 10AX 250V~ - BLANCO	15,59 €



### BASES

Código	Descripción	Precio
664730	BASE NILOÉ 2P+T - MONTAJE CON TORNILLOS CON PROTECCIÓN DE SEGURIDAD - BLANCO	6,69 €
665185	BASE DE TELÉFONO NILOÉ RJ 12 MONTAJE CON TORNILLOS - BLANCO	14,42 €
664794	BASE DOBLE USB NILOÉ 2xUSB 2,4A/5V 230V~ - BLANCO	35,30 €



### ADAPTADOR

Código	Descripción	Precio
664767	FRONTAL TV NILOÉ 2-3 AGUJEROS BLANCO	6,86 €
665195	MÓDULO CIEGO ADAPTADOR MOSAICO NILOÉ BLANCO	9,76 €



### PLACAS

Código	Descripción	Precio
665001	PLACA NILOÉ - 1 ELEMENTO - BLANCO	1,62 €
665002	PLACA NILOÉ - 2 ELEMENTOS - BLANCO	2,95 €
665003	PLACA NILOÉ - 3 ELEMENTOS - BLANCO	3,78 €
665004	PLACA NILOÉ - 4 ELEMENTOS - BLANCO	8,12 €
665005	PLACA NILOÉ - 5 ELEMENTOS - BLANCO	11,35 €



La serie Oteo; estética, práctica y rápida de instalar, tanto en colocación aislada como asociada a los sistemas de canalización DLP.



**SERIE OTEO**  
SUPERFICIE

## MONOBLOC SUPERFICIE

### INTERRUPTORES - CONMUTADORES

Código	Descripción	Precio
086001	MECANISMO INTERRUPTOR CONMUTADOR OTEO SUPERFICIE CUADRADA - MONOBLOC - BLANCO	9,85 €
086003	MECANISMO INTERRUPTOR BIPOLAR OTEO SUPERFICIE CUADRADA - MONOBLOC - BLANCO	21,11 €
086020	MECANISMO DOBLE INTERRUPTOR CONMUTADOR OTEO SUPERFICIE CUADRADA - MONOBLOC - BLANCO	19,92 €



INTERRUPTOR  
CONMUTADOR  
PULSADOR



CONMUTADOR  
DOBLE



TOMA 2 P

### PULSADOR

Código	Descripción	Precio
086006	MECANISMO PULSADOR 6 A OTEO - MONOBLOC - SUPERFICIE- BLANCO	13,17 €

// Hasta fin de existencias

### TOMAS

Código	Descripción	Precio
086031	TOMA 2P+T OBTURADOR DE PROTECCIÓN OTEO - 16 A - 250 V~ MONOBLOC - BORNES DE TORNILLOS - BLANCO CON OBTURADORES DE PROTECCIÓN INFANTIL	12,32 €

## COMPONIBLES SUPERFICIE

### INTERRUPTORES - CONMUTADORES

Código	Descripción	Precio
086101	MECANISMO INTERRUPTOR CONMUTADOR OTEO SUPERFICIE CUADRADA - COMPONIBLE - BLANCO	8,30 €
086120	MECANISMO DOBLE INTERRUPTOR CONMUTADOR OTEO SUPERFICIE CUADRADA - COMPONIBLE - BLANCO	19,07 €



INTERRUPTOR  
CONMUTADOR  
CRUZAMIENTO

### CRUZAMIENTO

Código	Descripción	Precio
086104	COMBINACION CRUZAMIENTO OTEO - BLANCO	20,28 €

### TOMAS

Código	Descripción	Precio
086131	TOMA 2P+T OBTURADOR DE PROTECCIÓN - OTEO - 16 A - 250 V~ COMPONIBLE - BORNES DE TORNILLOS - BLANCO CON OBTURADORES DE PROTECCIÓN INFANTIL	11,28 €
086133	TOMA DE TELÉFONO - RJ-45 NUMÉRIS/INTERNET - 8 CONTACTOS EQUIPO EN SUPERFICIE MODULAR-CUADRADA - BLANCO	42,28 €



086131



086133



PLACA

### PLACA SUPERFICIE

Código	Descripción	Precio
086091	MARCO 1 ELEMENTO OTEO - 72 X 72 MM - BLANCO	2,71 €
086092	MARCO 2 ELEMENTOS OTEO - 138 X 72 MM - BLANCO	5,85 €
086093	MARCO 3 ELEMENTOS OTEO - 207 X 72 MM - BLANCO	9,15 €

## SERIE PLEXO

ESTANCA



**Serie Plexo;** desde su nacimiento en 1968 ha sido el **mecanismo estanco de referencia** en el mercado.

### MONOBLOC SUPERFICIE

**INTERRUPTOR - CONMUTADOR** IP55 - IK 07 - 250V

Código	Descripción	Precio
069711	INTERRUPTOR - CONMUTADOR MONOBLOC PLEXO SUPERFICIE - 10 AX - GRIS	13,39 €
069715	CONMUTADOR DOBLE MONOBLOC PLEXO SUPERFICIE - 10 AX - GRIS	28,21 €



069711

069715

069720

### PULSADORES

IP55 - IK 07

Código	Descripción	Precio
069720	PULSADOR MONOBLOC PLEXO SUPERFICIE - 10 A - GRIS	16,00 €



069733

069702

### TOMAS

IP55 - 250V

Código	Descripción	Precio
069733	MECANISMO MONOBLOC 2P+T PLEXO SUPERFICIE - 16 A - GRIS	17,26 €
069702	MECANISMO MONOBLOC DOBLE 2P+T PLEXO SUPERFICIE HORIZONTAL - 16 A - GRIS	40,03 €
069703	MECANISMO MONOBLOC TRIPLE 2P+T PLEXO SUPERFICIE HORIZONTAL - 16 A - GRIS	59,99 €



069703

### EMPOTRADO/SUPERFICIE

**INTERRUPTOR - CONMUTADOR** IP55 - IK 07 - 250V

Código	Descripción	Precio
069511	INTERRUPTOR CONMUTADOR MODULAR PLEXO EMPOTRADO/SUPERFICIE - 10 AX - GRIS	10,00 €
069525	CONMUTADOR DOBLE MODULAR COMPONIBLE PLEXO EMPOTRADO/SUPERFICIE - 10 AX - GRIS	25,42 €



069525

INTERRUPTOR CRUZAMIENTO

### CRUZAMIENTO

Código	Descripción	Precio
069521	CRUZAMIENTO MODULAR PLEXO EMPOTRADO/SUPERFICIE - 10 AX - GRIS	34,66 €



069540

### PULSADORES

IP55 - IK 07

Código	Descripción	Precio
069540	PULSADOR COMPONIBLE PLEXO EMPOTRADO/SUPERFICIE - 10 A - GRIS	13,84 €



069570

### TOMA

IP55 - IK 07 - 250V

Código	Descripción	Precio
069570	TOMA COMPONIBLE 2P+T EMBORNAMIENTO AUTOMÁTICO EMPOTRADO/SUPERFICIE - 16 A - GRIS	14,86 €



## SERIE PLEXO

ESTANCA



### MARCO PARA EMPOTRADO

IP55 - IK 07

Código	Descripción	Precio
069681	MARCO PARA EMPOTRADO MODULAR PLEXO 1 ELEMENTO - GRIS	11,68 €
069683	MARCO - PARA EMPOTRADO MODULAR PLEXO 2 ELEMENTOS HORIZONTALES - GRIS	16,63 €
069685	MARCO - PARA EMPOTRADO MODULAR PLEXO 2 ELEMENTOS VERTICALES - GRIS	16,63 €
069687	MARCO - PARA EMPOTRADO MODULAR PLEXO 3 ELEMENTOS HORIZONTALES - GRIS	27,81 €

### CAJAS DE SUPERFICIE

IP55 - IK 07

Código	Descripción	Precio
069651	CAJA SIMPLE CON CONOS SUPERFICIE PLEXO 1 ELEMENTO - GRIS	4,87 €
069672	CAJA SIMPLE CON CONOS SUPERFICIE PLEXO 2 ELEMENTOS- HORIZONTALES - GRIS	17,81 €
069661	CAJA SIMPLE CON CONOS SUPERFICIE PLEXO 2 ELEMENTOS- VERTICALES - GRIS	17,81 €
069680	CAJA SIMPLE CON CONOS SUPERFICIE PLEXO 3 ELEMENTOS- HORIZONTALES - GRIS	27,34 €
069679	CAJA SIMPLE CON CONOS SUPERFICIE PLEXO 3 ELEMENTOS- VERTICALES - GRIS	27,34 €

## CONFIANZA ESTANCA



La serie de mecanismos Plexo™ aportan robustez y estanqueidad a la instalación eléctrica, así como nuevos conceptos de montaje y diseño.

El precableado, el embornamiento automático, te proporcionan una mejora significativa en términos de facilidad, seguridad de cableado y ahorro en el tiempo de instalación.

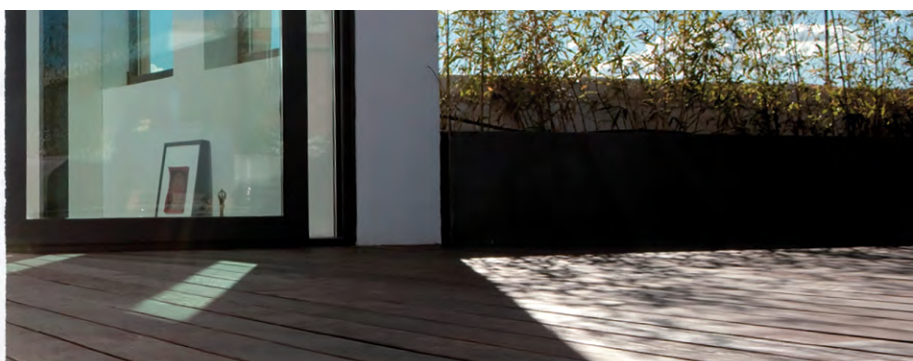

## SERIE CUBYKO

■ FUNCIONALIDAD DURADERA  
IP55 IK07



### MONOBLOC SUPERFICIE

#### CONMUTADORES 10AX - 250 V~

Código	Descripción	Precio
WNC001	CONMUTADOR SUPERFICIE ESTANCA GRIS	13,35 €
WNC040	DOBLE CONMUTADOR SUPERFICIE ESTANCA GRIS	28,17 €



WNC001



WNC040

#### PULSADORES 10A - 250 V~

Código	Descripción	Precio
WNC020	PULSADOR NC ESTANCA SUPERFICIE GRIS	16,01 €
WNC021	PULSADOR INVERSOR ESTANCA CON INDICADOR LUMINOSO SUPERFICIE GRIS	23,89 €



WNC020



WNC021

#### TOMA SCHUKO 16A - 250 V~

Código	Descripción	Precio
WNC161	TOMA SCHUKO COMPLETA SUPERFICIE ESTANCA GRIS	17,26 €
WNC164	TOMA SCHUKO DOBLE HORIZONTAL ESTANCA GRIS	39,94 €
WNC165	TOMA SCHUKO TRIPLE HORIZONTAL ESTANCA GRIS	59,90 €
WNC174	TOMA SCHUKO DOBLE VERTICAL ESTANCA GRIS	39,94 €



### MONOBLOC EMPOTRAR

#### CONMUTADORES 10AX - 250 V~

Código	Descripción	Precio
WNE001	CONMUTADOR EMPOTRAR ESTANCA GRIS	21,56 €



WNE001



WNE161

#### TOMAS SCHUKO 16A - 250V~

Código	Descripción	Precio
WNE161	TOMA SCHUKO EMPOTRAR ESTANCA GRIS	24,82 €

### MECANISMOS COMPONIBLES

#### INTERRUPTORES 10AX - 250V~

Código	Descripción	Precio
WNA001	CONMUTADOR ESTANCA GRIS	10,00 €
WNA010	CRUZAMIENTO ESTANCA GRIS	34,61 €





Blanco



Gris



WNA020



WNA021



WNA040



WNA161



WNA450

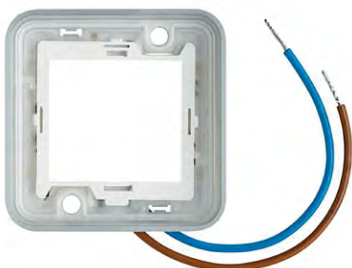

## MECANISMOS COMPONIBLES

## PULSADORES 10A - 250V AC

Código	Descripción	Precio
WNA020	PULSADOR ESTANCA GRIS	13,83 €
WNA021	PULSADOR INVERSOR ESTANCA CON INDICADOR LUMINOSO GRIS	21,65 €

## MECANISMOS DOBLES 10X - 250 V AC

Código	Descripción	Precio
WNA040	CONMUTADOR DOBLE ESTANCA GRIS	25,42 €

## TOMA SCHUKO 16A - 250V AC

Código	Descripción	Precio
WNA161	TOMA SCHUKO ESTANCA GRIS	14,77 €

## ADAPTADOR PARA MECANISMO 45X45

Código	Descripción	Precio
WNA450	ADAPTADOR ESTANCA SYSTO	12,06 €

## CAJAS DE SUPERFICIE Y SOPORTES DE EMPOTRAR

## CAJAS

Código	Descripción	Precio
WNA681	CAJA SUPERFICIE ESTANCA 1 ELEMENTO GRIS	4,82 €
WNA682	CAJA SUPERFICIE ESTANCA 2 ELEMENTOS HORIZONTAL GRIS	17,76 €
WNA686	CAJA SUPERFICIE ESTANCA 2 ELEMENTOS VERTICAL GRIS	17,76 €
WNA683	CAJA SUPERFICIE ESTANCA 3 ELEMENTOS HORIZONTAL GRIS	27,32 €

## SOPORTE DE EMPOTRAR

Código	Descripción	Precio
WNA401	SOPORTE EMPOTRAR ESTANCA 1 ELEMENTO GRIS	11,67 €
WNA402	SOPORTE EMPOTRAR ESTANCA 2 ELEMENTOS HORIZONTAL GRIS	16,59 €
WNA408	SOPORTE EMPOTRAR ESTANCA 2 ELEMENTOS VERTICAL GRIS	16,59 €
WNA403	SOPORTE EMPOTRAR ESTANCA 3 ELEMENTOS HORIZONTAL GRIS	27,76 €

## ACCESORIOS

## INTERRUPTORES 10AX - 250V AC

Código	Descripción	Precio
WNA697	ANILLO LUMINOSO - AZUL 230V	49,68 €
WNA699	ANILLO LUMINOSO DOBLE VERTICAL- BLANCO 230V	80,05 €



## AFUMEX<sup>®</sup> CLASS LIBRE DE HALÓGENOS



**DESIGNACIÓN CABLE:**  
H07Z1-K CPR 750V

**CLASSE:**  
C<sub>ca</sub>-s1b,d1,a1



- Excelencia en seguridad de las instalaciones en caso de incendio.
- Excelencia en protección de la salud de las personas y el entorno. Libre de halógenos, de sustancias peligrosas, tóxicas y corrosivas.
- Excelencia en calidad y prestaciones de nuestros cables. Espacios públicos, edificios privados, hogares, escuelas, ...



### OBRA NUEVA

Descripción	Código	COLOR	SUMINITRO	Precio €/m
AFUMEX CLASS 750V H07Z1-K AS <b>1X1.5</b>	20193980	● NEGRO	CAJA 200 M	0,87 €
	20193977	● AZUL	CAJA 200 M	0,87 €
	20193978	● GRIS	CAJA 200 M	0,87 €
	20193979	● MARRÓN	CAJA 200 M	0,87 €
	20193976	● AMARILLO VERDE	CAJA 200 M	0,87 €
	20193982	○ BLANCO	CAJA 200 M	0,87 €
	20193981	● ROJO	CAJA 200 M	0,87 €
AFUMEX CLASS 750V H07Z1-K AS <b>1X2.5</b>	20193987	● NEGRO	CAJA 200 M	1,41 €
	20193984	● AZUL	CAJA 200 M	1,41 €
	20193985	● GRIS	CAJA 200 M	1,41 €
	20193986	● MARRÓN	CAJA 200 M	1,41 €
	20193983	● AMARILLO VERDE	CAJA 200 M	1,41 €
AFUMEX CLASS 750V H07Z1-K AS <b>1X4</b>	20193993	● NEGRO	CAJA 100 M	2,20 €
	20193990	● AZUL	CAJA 100 M	2,20 €
	20193991	● GRIS	CAJA 100 M	2,20 €
	20193992	● MARRÓN	CAJA 100 M	2,20 €
	20193989	● AMARILLO VERDE	CAJA 100 M	2,20 €



**AFUMEX<sup>®</sup>**  
LIBRE DE HALÓGENOS **CLASS**

**DESIGNACIÓN CABLE:**  
**H07Z1-K CPR 750V**

**CLASSE:**  
**C<sub>ca</sub>-s1b,d1,a1**



**OBRA NUEVA**

Descripción	Código	COLOR	SUMISITRO	Precio €/m
SE PUEDE CORTAR				
AFUMEX CLASS 750 H07Z1-K AS <b>1x6</b>	20193998	● NEGRO	CAJA 100 M	3,26 €
	20193995	● AZUL	CAJA 100 M	3,26 €
	20193996	● GRIS	CAJA 100 M	3,26 €
	20193997	● MARRÓN	CAJA 100 M	3,26 €
	20193994	● AMARILLO VERDE	CAJA 100 M	3,26 €
AFUMEX CLASS 750 H07Z1-K AS <b>1x10</b>	20194003	● NEGRO	CAJA 100 M	5,60 €
	20194000	● AZUL	CAJA 100 M	5,60 €
	20194001	● GRIS	CAJA 100 M	5,60 €
	20194002	● MARRÓN	CAJA 100 M	5,60 €
	20193999	● AMARILLO VERDE	CAJA 100 M	5,60 €
AFUMEX CLASS 750 H07Z1-K AS <b>1x16</b>	20194008	● NEGRO	CAJA 100 M	8,72 €
	20194005	● AZUL	CAJA 100 M	8,72 €
	20194006	● GRIS	CAJA 100 M	8,72 €
	20194007	● MARRÓN	CAJA 100 M	8,72 €
	20194004	● AMARILLO VERDE	CAJA 100 M	8,72 €

**DESIGNACIÓN CABLE:  
RZ1-K (AS) CPR 1000V**

**CLASSE:**  
C<sub>ca</sub>-s1b,d1,a1



**OBRA NUEVA**

Descripción	Código	MEDIDA	SUMINISTRO	Precio €/m
AFUMEX CLASS 1000V RZ1-K AS	20193635	1x10	BOBINA	5,11 €
	20193636	1x16	BOBINA	7,45 €
	20193637	1x25	BOBINA	11,38 €
	20193638	1x35	BOBINA	15,40 €
	20193639	1x50	BOBINA	21,21 €
	20193640	1x70	BOBINA	29,88 €
	20193641	1x95	BOBINA	38,89 €
	20193642	1x120	BOBINA	50,09 €
	20193648	2x1.5	BOBINA	2,36 €
	20193651	2x6	BOBINA	6,60 €
	20193653	2x16	BOBINA	16,02 €
	20193660	4X6	BOBINA	11,71 €
	20193661	4X10	BOBINA	19,03 €
	20193662	4X16	BOBINA	29,27 €
AFUMEX CLASS 1000V RZ1-K AS <b>3G</b>	20193654	1.5	BOBINA	2,93 €
	20193655	2.5	BOBINA	4,18 €
	20193656	4	BOBINA	6,27 €
	20193657	6	BOBINA	8,99 €
	20193658	10	BOBINA	14,57 €
AFUMEX CLASS 1000V RZ1-K AS <b>4G</b>	20193671	1.5	BOBINA	3,77 €
	20193672	2.5	BOBINA	5,43 €
	20193673	4	BOBINA	8,16 €
AFUMEX CLASS 1000V RZ1-K AS <b>5G</b>	20193677	1.5	BOBINA	4,62 €
	20193678	2.5	BOBINA	6,70 €
	20193679	4	BOBINA	10,05 €
	20193680	6	BOBINA	14,35 €
	20193681	10	BOBINA	23,39 €
	20193682	16	BOBINA	36,04 €



Negro



Azul



Gris



Marrón



Amarillo y verde



Blanco



Nuevos cables que cumplen el reglamento europeo para productos de la construcción (CPR), y que siguen las exigencias de seguridad y trazabilidad de esta nueva normativa.

## REFORMA

### CABLE FLEXIBLE CPRO



Descripción	Código	COLOR	SUMINISTRO	Precio €/m
WIREPOL 750V CPRO H07V-K 1x1,5	20193535	● NEGRO	CAJA 200 M	0,83 €
	20193532	● AZUL	CAJA 200 M	0,83 €
	20193533	● GRIS	CAJA 200 M	0,83 €
	20193534	● MARRÓN	CAJA 200 M	0,83 €
	20193531	● AMARILLO VERDE	CAJA 200 M	0,83 €
	20193537	○ BLANCO	CAJA 200 M	0,83 €
WIREPOL 750V CPRO H07V-K 1x2,5	20193543	● NEGRO	CAJA 200 M	1,35 €
	20193540	● AZUL	CAJA 200 M	1,35 €
	20193541	● GRIS	CAJA 200 M	1,35 €
	20193542	● MARRÓN	CAJA 200 M	1,35 €
	20193539	● AMARILLO VERDE	CAJA 200 M	1,35 €
WIREPOL 750V CPRO H07V-K 1x6	20193549	● NEGRO	CAJA 100 M	3,12 €
	20193551	● AZUL	CAJA 100 M	3,12 €
	20193552	● GRIS	CAJA 100 M	3,12 €
	20193553	● MARRÓN	CAJA 100 M	3,12 €
	20193550	● AMARILLO VERDE	CAJA 100 M	3,12 €



### CABLE RÍGIDO CPRO

Descripción	Código	COLOR	SUMINISTRO	Precio €/m
WIREPOL 750V RIGIDO CPRO H07V-K 1x2,5	20193561	● NEGRO	CAJA 200 M	1,41 €
	20193563	● AZUL	CAJA 200 M	1,41 €
	20193564	● GRIS	CAJA 200 M	1,41 €
	20193565	● MARRÓN	CAJA 200 M	1,41 €
	20193562	● AMARILLO VERDE	CAJA 200 M	1,41 €

## MANGUERAS

### REFORMA

#### MANGUERA BLANCA



Blanco

Código	Descripción	MEDIDA	SUMINISTRO	Precio €/m
20204386	WIREPOL GAS 500V CPRO H05VV-F	2X1	ROLLO 100 M	1,96 €
20204388	WIREPOL GAS 500V CPRO H05VV-F <b>3G</b>	1	ROLLO 100 M	2,57 €
20204389	WIREPOL GAS 500V CPRO H05VV-F <b>3G</b>	1.5	ROLLO 100 M	3,28 €
20204390	WIREPOL GAS 500V CPRO H05VV-F <b>3G</b>	2.5	ROLLO 100 M	5,04 €



#### MANGUERA NEGRA



Negro

Descripción	Código	MEDIDA	SUMINISTRO	Precio €/m
RETENAX 1000V CPRO RV-K <b>3G</b>	20193621	1.5	ROLLO 100 M	2,40 €
	20193622	2.5	ROLLO 100 M	3,61 €
	20193624	6	ROLLO 100 M	8,09 €
RETENAX 1000V CPRO RV-K <b>4G</b>	20193625	1.5	ROLLO 100 M	3,08 €
RETENAX 1000V CPRO RV-K <b>5G</b>	20193630	2.5	ROLLO 100 M	5,85 €
RETENAX 1000V CPRO RV-K	20193581	2x1,5	BOBINA	1,76 €
	20193582	2x2.5	BOBINA	2,60 €
RETENAX 1000V CPRO RV-K <b>3G</b>	20193587	1.5	BOBINA	2,37 €
	20193588	2.5	BOBINA	3,60 €
	20193589	4	BOBINA	5,46 €
	20193590	6	BOBINA	7,97 €
RETENAX 1000V CPRO RV-K <b>4G</b>	20193603	1.5	BOBINA	3,04 €
	20193604	2.5	BOBINA	4,64 €
	20193605	4	BOBINA	7,14 €
	20193606	6	BOBINA	10,43 €
	20193607	10	BOBINA	17,36 €
RETENAX 1000V CPRO RV-K <b>5G</b>	20193609	1.5	BOBINA	3,79 €
	20193610	2.5	BOBINA	5,83 €
	20193611	4	BOBINA	8,91 €
	20193612	6	BOBINA	13,01 €
	20193613	10	BOBINA	21,75 €
SISTENAX 500V AG CPRO H05VV-F	20203398	2X1	BOBINA	1,89 €
SISTENAX 500V AG CPRO H05VV-F <b>3G</b>	20203399	1	BOBINA	2,44 €
SINTENAX 500V AG CPRO H05VV-F <b>4G</b>	20203400	1	BOBINA	3,16 €
SISTENAX 500V AG CPRO H05VV-F <b>5G</b>	20203401	1	BOBINA	3,91 €
SISTENAX 1KW CPRO VV-K <b>6G</b>	20203511	1.5	BOBINA	6,53 €



Nuevos cables que cumplen el reglamento europeo para productos de la construcción (CPR), y que siguen las exigencias de seguridad y trazabilidad de esta nueva normativa.

## CABLES APANTALLADOS



Indicado para locales de pública concurrencia según ITC-BT-28 y en todas aquellas instalaciones que puedan causar daños a personas o equipos industriales (Reglamento de Seguridad contra Incendios en los Establecimientos Industriales, RD 2267/2004).

### DESIGNACIÓN CABLE: RC4Z1-K

Cable flexible apantallado de alta seguridad para la distribución de energía.

En caso de incendio no emite sustancias tóxicas ni gases corrosivos, además no propaga el incendio, por lo que protege la salud pública y evita daños a los equipos electrónicos.

Para su uso en locales de pública concurrencia como hospitales, escuelas, aeropuertos, comercios, plantas de producción etc.

#### Construcción:

- Cobre electrolítico recocido, Clase 5 flexible según EN60228
- Aislamiento de XLPE, tipo DIX 3 según HD603-1
- Identificación conductores HD308 (Colores) (Bajo demanda también disponible sin conductor de tierra)
- Cableado en capas concéntricas
- Pantalla de hilos de cobre pulido en forma de trenza
- Cubierta exterior de Poliolefina libre de halógenos, según IEC60502

Código	Descripción	Precio €/m
27386	Sumsave® AS RC4Z1-K 2 x 1,5mm <sup>2</sup> 300/500V	2,61 €

// CONSULTAR OFERTA VIGENTE

### DESIGNACIÓN CABLE: Z1C4Z1-K

Cable flexible apantallado de alta seguridad para control y mando.

En caso de incendio no emite sustancias tóxicas ni gases corrosivos, además no propaga el incendio, por lo que protege la salud pública y evita daños a los equipos electrónicos.

Para su uso en locales de pública concurrencia como hospitales, escuelas, aeropuertos, comercios, plantas de producción etc.

#### Construcción:

- Conductor de cobre electrolítico recocido, Clase 5 flexible según EN60228
- Aislamiento de Poliolefina FRLSHF según HD603
- Identificación según HD 308 (Bajo demanda también disponible sin conductor amarillo/verde)
- Cableado en capas concéntricas
- Pantalla de hilos de cobre pulido, en forma de trenza
- Cubierta exterior de Poliolefina FRLSHF según HD603

Código	Descripción	Precio €/m
26545	Sumsave® AS Z1C4Z1-K 2 x 1,0mm <sup>2</sup> 300/500V CPR Cca	2,57 €

// CONSULTAR OFERTA VIGENTE

MATERIAL TOMA TIERRA



**BRONMETAL**

CABLE DE COBRE DESNUDO

Código	Descripción	Precio €/Kg
CU35BOB	KG COBRE DESNUDO 35 mm <sup>2</sup>	19,70 €



**ARMENGOL**

PICA TOMA TIERRA

Electrodos de puesta a tierra para instalaciones de baja tensión.

Código	Descripción	Precio
13089	PICA TOMA TIERRA LISA 100 µm 1.5 MTS/500PTT	27,28 €
13090	PICA TOMA TIERRA LISA 100 µm 2.0 MTS/500PTT	36,28 €



**Diámetro mínimo alma de acero:** 14 mm.

**Material:** Acero fino al carbono, con una dureza Brinell comprendida entre 200 ± 20H.

GRAPAS DE CONEXIÓN

Código	∅ Máximo Electrodo	Descripción	Precio
13088	14,6	BRIDA G.C.40	3,57 €



**Material de cuerpo de la grapa:** Aleación cobre-zinc, según norma UNE-EN 1982.

Estudiamos  
tu caso  
personalizado

Solicita nuestro soporte técnico.

**calefón**  
DESDE 1987



CABLE DE PORTERO PLC



Código	Descripción	Precio €/m
6706	CABLE PORTERO 6X0.22mm <sup>2</sup> . FUNDA PVC BLANCA.	0,45 €
6710	CABLE PORTERO 10X0.22mm <sup>2</sup> . FUNDA PVC BLANCA.	0,64 €
6712	CABLE PORTERO 12X0.22mm <sup>2</sup> . FUNDA PVC BLANCA	0,84 €

CABLE ALARMAS



Código	Descripción	Precio €/m
7800	MTRS.CABLE ALARMAS PLCAL 2x0,75+4x0,22 FRLSZH	0,85 €
7801	MTRS.CABLE ALARMAS PLCAL 2x0,75+6x0,22 FRLSZH	0,98 €

CABLE DETECCIÓN DE INCENDIOS



Código	Descripción	Precio €/m
9120	Trenzado Apantallado Al 2x2.5 mm <sup>2</sup> . Cubierta FRLSZH color rojo.	2,42 €
9123	Trenzado Rojo/Negro. Apantallado Al 2x1.5 mm <sup>2</sup> . Cubierta FRLSZH color rojo.	0,82 €

CABLE TELEFÓNICO



Código	Descripción	Precio €/m
6313	MTRS CABLE TELEFÓNICO 1 PAR PT2 Telefónico 1 par 2x0.51 mm Ø CCA. PVC Amarillo	0,20 €
6315	MTRS CABLE TELEFÓNICO 2 PAR PT-4 Telefónico 2 pares 2x2x0.51 mm Ø CCA. PVC Amarillo.	0,30 €

# DOMÓTICA & SMART HOME

La domótica ya es una realidad de la que quieren formar parte cada vez más hogares.

Una tecnología que aporta un adicional muy elevado en confort, seguridad, gestión energética y comunicaciones.

La vivienda automatizada es una clara tendencia en la que ya trabajamos en Calefón poniendo a tu disposición los productos y soluciones que necesitas. Marcas líderes y la máxima competitividad.

Nuestro equipo técnico especializado te ayudará en todos tus proyectos y consultas. Están a tu disposición.





## TUBOS FLEXIBLES DE PVC



Gris



Negro

### TUBO CORRUGADO FORRADO

Tubo FORRADO de doble capa de PVC 320 Nw.  
Fabricado en rollos de 100 mts y color negro.

Descripción	Código	Diámetro	Suministro	Precio €/Mt.
 M. TUBO CORRUGADO FORRADO NEGRO	080500016	ø16	ROLLO 100 m	0,70 €
	080500020	ø20	ROLLO 100 m	0,75 €
	080500025	ø25	ROLLO 75 m	0,98 €
	080500032	ø32	ROLLO 50 m	1,52 €
	080500040	ø40	ROLLO 25 m	2,11 €
	080500050	ø50	ROLLO 25 m	3,17 €
 M. TUBO CORRUGADO FORRADO GRIS	080600016	ø16	ROLLO 100 m	0,70 €
	080600020	ø20	ROLLO 100 m	0,75 €
	080600025	ø25	ROLLO 75 m	0,98 €
	080600032	ø32	ROLLO 50 m	1,52 €
	080600040	ø40	ROLLO 25 m	2,11 €
	080600050	ø50	ROLLO 25 m	3,17 €

Aplicable para Instalaciones a la intemperie, empotradas en suelos y para protección de cables entre máquinas.

Certificado AENOR del sistema de tubos curvables para la conducción de cables. Cumple las normas UNE-EN 61386-1, UNE-EN 61386-22 y UNE-EN60423.



## TUBOS FLEXIBLES LH

### CORRUGADO LIBRE DE HALÓGENOS

Descripción	Código	Diámetro	Suministro	Precio €/Mt.
 M. TUBO CORRUGADO LIBRE DE HALÓGENOS GRIS	103000020	ø20	ROLLO 100 m	1,39 €
	103000025	ø25	ROLLO 75 m	2,13 €
	103000032	ø32	ROLLO 50 m	2,93 €
	103000040	ø40	ROLLO 25 m	4,81 €
	103000050	ø50	ROLLO 25 m	6,19 €



## TUBOS RÍGIDOS PVC

### TUPERPLAS ENCHUFABLE GRIS (1250 NW)

Descripción	Código	Diámetro	Suministro	Precio €/Mt.
 M. TUBO TUPERPLAS ENCHUFABLE GRIS	065200016	ø16	BARRA 3 m	1,52 €
	065200020	ø20	BARRA 3 m	2,03 €
	065200025	ø25	BARRA 3 m	2,74 €
	065200032	ø32	BARRA 3 m	3,85 €
	065200040	ø40	BARRA 3 m	5,74 €
	065200050	ø50	BARRA 3 m	7,88 €
	065200063	ø63	BARRA 3 m	10,60 €



- Tubo TUPERPLAS rígido PVC enchufable diámetro 16, gris 1250Nw.
- Fabricado en barras de 3 mts y aplicable en edificación por su fácil conexión mediante su correspondiente manguito.
- Idóneo para sótanos y naves industriales. Certificado AENOR del sistema de tubos rígidos para la conducción de cables (unión tubo-manguito).
- Cumple normas UNE-EN 61386-1 y UNE-EN 61386-21.



## ACCESORIOS TUPERPLAS PVC



MANGUITO FLEXIBLE CON RACOR

Descripción	Código	Ø	Precio
	022400016	ø16	6,33 €
	022400020	ø20	7,00 €
	022400025	ø25	8,86 €
CURVA FLEXIBLE CON RACOR GRIS	022400032	ø32	14,51 €
	022400040	ø40	20,79 €
	022400050	ø50	27,55 €



MANGUITO PVC CURVADO 90°

Descripción	Código	Ø	Precio
	022300016	ø16	1,40 €
	022300020	ø20	1,78 €
	022300025	ø25	2,88 €
CURVA RÍGIDA PVC 90° P/TUBO GRIS	022300032	ø32	5,69 €
	022300040	ø40	7,99 €
	022300050	ø50	14,57 €



MANGUITO TUPERPLAS GRIS

Descripción	Código	Ø	Precio
	065800016	ø16	0,85 €
	065800020	ø20	0,88 €
	065800025	ø25	0,96 €
MANGUITO TUPERPLAS GRIS	065800032	ø32	0,99 €
	065800040	ø40	2,31 €
	065800050	ø50	3,23 €
	065800063	ø63	3,67 €



## CANALIZACIÓN ELÉCTRICA ULTRA-TP INFRAESTRUCTURAS

### CANALIZACIÓN ULTRA-TP I NORMAL ROJO ROLLO

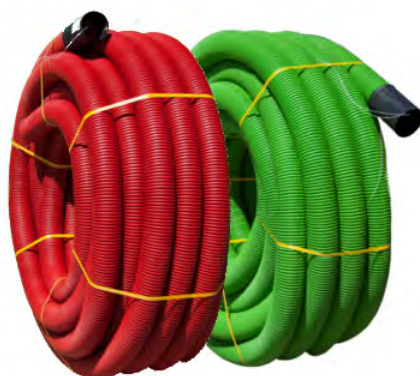

Descripción	Código	Diámetro	Suministro	Precio €/Mt.
 M. TUBO CANALIZACION ULTRATP-I ROJO	121100040	ø40	ROLLO 50 m	3,02 €
	121100050	ø50	ROLLO 50 m	3,78 €
	121100063	ø63	ROLLO 50 m	4,38 €
	121100090	ø90	ROLLO 50 m	6,43 €
	121100110	ø110	ROLLO 50 m	8,88 €
	121100125	ø125	ROLLO 50 m	9,95 €
	121100160	ø160	ROLLO 25 m	13,33 €

### CANALIZACIÓN ULTRA-TP I NORMAL VERDE ROLLO

Descripción	Código	Diámetro	Suministro	Precio €/Mt.
 M. TUBO CANALIZACION ULTRATP-I VERDE	121300040	ø40	ROLLO 50 m	3,18 €
	121300050	ø50	ROLLO 50 m	3,98 €
	121300063	ø63	ROLLO 50 m	4,61 €
	121300075	ø75	ROLLO 50 m	5,57 €
	121300090	ø90	ROLLO 50 m	6,77 €
	121300110	ø110	ROLLO 50 m	9,34 €
	121300125	ø125	ROLLO 50 m	10,47 €
	121300160	ø160	ROLLO 25 m	14,03 €
	121300200	ø200	ROLLO 25 m	25,03 €



### ACCESORIOS ULTRA-TP - CINTA DE SEÑALIZACIÓN

Código	Descripción	Precio €/Mt.
029900150	CINTA SEÑALIZACIÓN AMARILLA 150 mm (ROLLOS 500 m)	0,42 €

## FIJACIÓN

### ABRAZADERAS ABRANYL

- Son rápidas. Ahorro de tiempo.
- Gran seguridad y flexibilidad.
- Gran versatilidad. Comodidad de uso. Adaptables a múltiples sistemas de fijación.
- Adecuada para conducción de agua caliente hasta +90 °C.

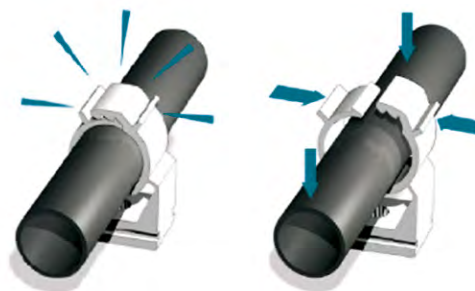

### ABRAZADERA ABRANYL MAX ABM

Multidiámetro. Una abrazadera cubre tres diámetros de tubo,

Código	Descripción	Precio €/Unid.
918ABM	ABRAZADERA PA ABRANYL MAX.15/18 GR	0,50 €
925ABM	ABRAZADERA PA ABRANYL MAX.20/25 GR	0,60 €
932ABM	ABRAZADERA PA ABRANYL MAX.26/32 GR	0,74 €
942ABM	ABRAZADERA PA ABRANYL MAX.35/42 GR	1,29 €



ABM

### ABRAZADERA ABRANYL MAX DOBLE ABMD

Montaje sobre perfil E2000PG/PB/PVC.  
Agujero pasante 5 mm.  
Libre de halógenos.

Código	Descripción	Precio €/Unid.
9118ABMD	ABRAZADERA ABRANYL 14-18mm DOBLE ABMD NYLON	0,90 €
9125ABMD	ABRAZADERA ABRANYL 20-25mm DOBLE ABMD NYLON	0,97 €



ABMD

### ABRANYL TRAK ABT

Recomendada para clavadora a gas.  
Multidiámetro. Una abrazadera cubre tres diámetros de tubo.  
Homologación UL

Código	Descripción	Precio €/Unid.
918ABT	SUJECIÓN ABRANYL TRAK ABT-15/18 GRIS	0,52 €
925ABT	SUJECIÓN ABRANYL TRAK ABT-20/25 GRIS	0,62 €
932ABT	SUJECIÓN ABRANYL TRAK ABT-26/32 GRIS (100 UND)	0,78 €



ABT

# SISTEMAS DE TUBO RÍGIDO

— SISTEMA DE TUBO RÍGIDO ELECTROGALVANIZADO



## TUBO DE ACERO

Código	Descripción	Precio €/Mt.
010TARM020	TUBO ENCHUFABLE MÉTRICO 20 ARMET	6,36 €
010TARM025	TUBO ENCHUFABLE MÉTRICO 25 ARMET	7,67 €
010TARM032	TUBO ENCHUFABLE MÉTRICO 32 ARMET	12,20 €
010TARM040	TUBO ENCHUFABLE MÉTRICO 40 ARMET	15,95 €

## MANGUITO MÉTRIC

Código	Descripción	Precio
020MARM020	MANGUITO MÉTRICO 20 ARMET	1,66 €
020MARM025	MANGUITO MÉTRICO 25 ARMET	2,06 €
020MARM032	MANGUITO MÉTRICO 32 ARMET	2,55 €
020MARM040	MANGUITO MÉTRICO 40 ARMET	3,76 €

## MANGUITO ACOPLAMIENTO

Código	Descripción	Precio
020MACM020	MANGUITO MÉTRICO 20 ACOPLAMIENTO	3,61 €
020MACM025	MANGUITO MÉTRICO 25 ACOPLAMIENTO	3,97 €
020MACM032	MANGUITO MÉTRICO 32 ACOPLAMIENTO	4,59 €
020MACM040	MANGUITO MÉTRICO 40 ACOPLAMIENTO	6,32 €

## CURVA 90° MÉTRICO

Código	Descripción	Precio
020CARM020	CURVA 90° MÉTRICO 20 ARMET	4,33 €
020CARM025	CURVA 90° MÉTRICO 25 ARMET	4,52 €
020CARM032	CURVA 90° MÉTRICO 32 ARMET	6,73 €
020CARM040	CURVA 90° MÉTRICO 40 ARMET	11,05 €



Cobre



Acero



Plástico



## ABRAZADERA M6

Acero bicromatado - Apertura lateral



Código	Ø (mm)						Precio €/Und.
110016	16	16	-	16	100	1.000	0,27 €
110020	20	-	-	20	100	1.000	0,29 €
110025	25	-	-	25	100	1.000	0,32 €
110032	32	-	1"	32	50	500	0,38 €
110040	40	-	-	40	50	500	0,46 €
110047	47	-	1"1/2	-	50	500	0,57 €
110063	63	-	-	63	50	300	0,80 €



## TIRAFONDOS

Código	Descripción	Precio €/Und.
1010001	Tornillo M-6 30 tirafondo	0,10 €

**rejiBand®**  
**RAPIDE**

EL sistema  
más **rápido**  
SOLO DOS PASOS

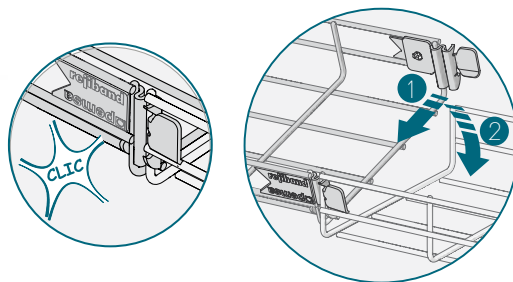
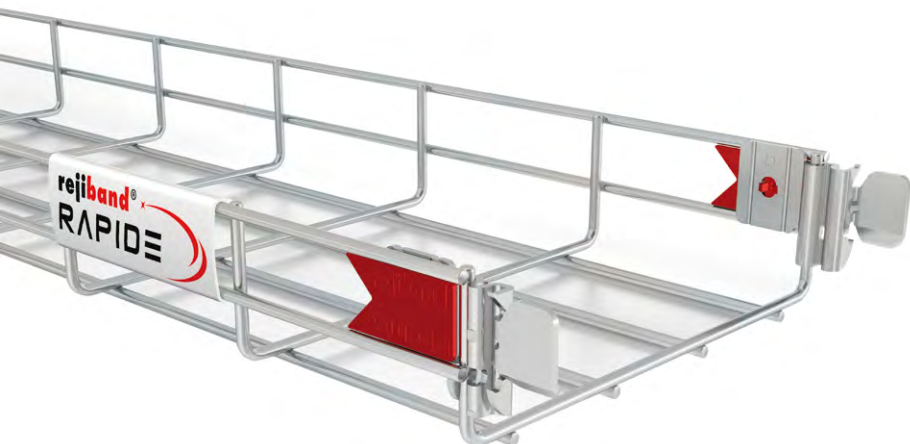

### Bandeja de Rejilla de Conexión Rápida

- 2 pasos, menos de 2 segundos.
- Sin necesidad de tornillos ni fijaciones.
- Borde de seguridad redondeado
- Continuidad eléctrica IEC61537.
- Sugerente aspecto estético.
- Sistema patentado.
- Excelente capacidad de carga.



#### BANDEJA REJILLA REJIBAND RAPIDE

Descripción	Código	Medida (mm)	Precio €/Mt.
M. BANDEJA REJILLA REJIBAND RAPIDE ACERO (3 m)	60522060	60x60	29,56 €
	60522100	60x100	31,30 €
	60522150	60x150	34,55 €
	60522200	60x200	44,70 €
	60522300	60x300	62,69 €



#### BANDEJA PEMSABAND CLICK

Descripción	Código	Medida (mm)	Precio €/Mt.
M. BANDEJA DE CHAPA PERFORADA PEMSABAND LX ACERO (3 m)	75822060	60x60	28,59 €
	75822100	60x100	33,93 €
	75822150	60x150	40,57 €
	75822200	60x200	49,76 €
	75822300	60x300	73,82 €



## UNIÓN PEMSABAND

Código	Descripción	Precio
67010093	KIT UNIÓN MÉTRICA 6 PARA BANDEJA PEMSABAND	0,74 €

## UNION RECTA PEMSABAND

Código	Descripción	Precio
71022005	UNIÓN RECTA CON ALA DE ALTO 60 mm PARA BANDEJA PEMSABAND	8,36 €

## TAPA RECTA

Descripción	Código	Medida (mm)	Precio €/Mt.
M. TAPA RECTA ACERO PARA BANDEJA PEMSABAND (3 m)	73021060	60	17,97 €
	73021100	100	19,79 €
	73021150	150	26,94 €
	73021200	200	33,77 €
	73021300	300	52,48 €

## UNIÓN REFORZADA REJIBAND

Código	Descripción	Precio
64020061	UNIÓN REFORZADA DE TRAMOS DE BANDEJAS REJIBAND	3,71 €

// HASTA FIN DE EXISTENCIAS

## FIJACION REJIBAND

Código	Descripción	Precio
64020060	UNIÓN DE SOPORTES U OTROS ACCESORIOS A BANDEJAS DE REJILLA REJIBAND	2,74 €

// HASTA FIN DE EXISTENCIAS

## SOPORTE 60 REJIBAND

Código	Descripción	Precio
62021060	SOPORTE 60X60mm PARA INSTALACIÓN A PARED DE REJIBAND	6,91 €

// HASTA FIN DE EXISTENCIAS

## SOPORTE OMEGA SPLUS

Código	Descripción	Precio
62021104	SOPORTE ACERO OMEGA SPLUS 100 mm PARA MONTAJE PARED O TECHO	11,06 €
62021154	SOPORTE ACERO OMEGA SPLUS 150 mm PARA MONTAJE PARED O TECHO	14,98 €
62021204	SOPORTE ACERO OMEGA SPLUS 200 mm PARA MONTAJE PARED O TECHO	16,97 €
62021304	SOPORTE ACERO OMEGA SPLUS 300 mm PARA MONTAJE PARED O TECHO	22,09 €

## SUSPENSIÓN OMEGA SPLUS

Código	Descripción	Precio
63022104	SUSPENSIÓN ACERO OMEGA SPLUS 100 mm PARA MONTAJE A TECHO CON VARILLA	8,84 €
63022154	SUSPENSIÓN ACERO OMEGA SPLUS 150 mm PARA MONTAJE A TECHO CON VARILLA	10,84 €
63022204	SUSPENSIÓN ACERO OMEGA SPLUS 200 mm PARA MONTAJE A TECHO CON VARILLA	13,35 €
63022304	SUSPENSIÓN ACERO OMEGA SPLUS 300 mm PARA MONTAJE A TECHO CON VARILLA	16,91 €

## SOPORTE Y CONDUCCIÓN DE CABLES

### BANDEJA CIEGA CON EMBUTICIONES

EDIFICACIÓN · TERCIARIO  
RESISTENCIA AL FUEGO

- Bandeja de chapa ciega de acero de 60 mm de altura, con Sistema de protección PG (resistencia a la Corrosión Clase 3), con borde de seguridad.
- Está indicada para soporte y conducción de cables eléctricos en cargas medias y ligeras.
- Facilidad de montaje gracias a su sistema click de unión rápida enchufable.



**inducanal**<sup>®</sup>



Descripción	Código	Medida (mm)	Precio €/Mt.
BANDEJA DE CHAPA CIEGA DE ACERO (ALTURA 60mm) LARGO 3 METROS	75122060	60x60	26,82 €
	75122100	60x100	33,13 €
	75122150	60x150	40,71 €
	75122200	60x200	49,46 €
	75122300	60x300	75,84 €



### BANDEJA DE REJILLA DE ACERO ELECTROSOLDADA VIAFIL CINCADO ECOLÓGICO Z3 RESISTENCIA AL FUEGO

- Su estructura permite una óptima autoventilación y unamínima acumulación de polvo.
- Bordes rematados e inclinados para evitar lesiones durante el proceso de instalación.
- Mediante una herramienta de corte la bandeja se puede modelar en curvas, reducciones, derivaciones... directamente en la obra.

Descripción	Código	Medida (mm)	Precio €/Mt.
BANDEJA REJILLA DE ACERO ELECTROSOLDADO (ALTURA 60mm) LARGO 3 METROS	R0615Z3	60x150	32,45 €
	R0620Z3	60x200	39,55 €

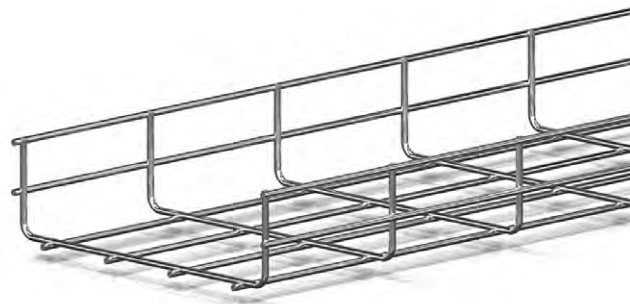

## CANAleta LEGRAND BLANCA + ACCESORIOS

Código	Descripción	Medida (mm)	Precio
<b>CANALES DE DISTRIBUCIÓN EUROQUINT</b>			
610130	CANAL KIB EUROQUINT	40X60	14,14 €
610134	Ángulo interior	40X60	10,85 €
610132	Ángulo plano	40X60	13,70 €
610133	Ángulo exterior	40X60	11,03 €
610135	Tapa final	40X60	5,57 €
610137	Derivación T	40X60	3,97 €
610140	CANAL KIB EUROQUINT	40X90	19,68 €
610144	Ángulo interior	40X90	12,99 €
610142	Ángulo plano	40X90	14,52 €
610143	Ángulo exterior	40X90	12,88 €
610135	Tapa final	40X90	5,57 €
610147	Derivación T	40X90	4,77 €
610190	Tabique	40X90	3,16 €
610195	Portamecanismos (mosaic)	40X90	5,42 €
610150	CANAL KIB EUROQUINT	40X110	25,21 €
610190	Tabique	40X110	3,16 €
610196	Portamecanismos (mosaic)	40X110	6,73 €
610160	CANAL KIB EUROQUINT	60X110	30,58 €
610164	Ángulo interior	60X110	16,93 €
610162	Ángulo plano	60X110	17,67 €
610163	Ángulo exterior	60X110	17,15 €
610165	Tapa final	60X110	7,06 €
610191	Tabique	60X110	4,63 €
610196	Portamecanismos (mosaic)	60X110	6,73 €
610170	CANAL KIB EUROQUINT	60X150	44,10 €
610172	Ángulo plano	60X150	23,68 €
610165	Tapa final	60X150	7,06 €
610191	Tabique	60X150	4,63 €
610180	CANAL KIB EUROQUINT	60X200	53,04 €
610191	Tabique	60X200	4,63 €

Código	Descripción	Medida (mm)	Precio
<b>MICROCANALES DLPLUS + ACCESORIOS</b>			
636351	MICROCANAL DLPLUS	7X12	1,31 €
636352	MICROCANAL DLPLUS Adhesivo	7X12	2,11 €
636358	Unión	7x12	0,86 €
636357	Tapa final	7x12	0,86 €
636361	MICROCANAL DLPLUS	10X16	1,84 €
636362	MICROCANAL DLPLUS Adhesivo	10X16	3,20 €
636366	Ángulo interior	10X16	0,89 €
636364	Ángulo plano	10X16	0,87 €
636365	Ángulo exterior	10X16	0,89 €
636368	Unión	10x16	0,89 €
636367	Tapa final	10X16	0,89 €
030004	MOLDURA DLPLUS	16X16	2,92 €
648904	MOLDURA DLPLUS Adhesiva	16x16	4,73 €
030008	MOLDURA DLPLUS	20x12,5	1,98 €
648905	MOLDURA DLPLUS Adhesiva	20x12,5	4,26 €
030221	Ángulo interior - exterior	20x12,5	1,98 €
030223	Ángulo plano	20x12,5	2,92 €
031202	Tapa final	20x12,5	1,38 €
030804	MOLDURA DLPLUS	32x16	4,19 €
648906	MOLDURA DLPLUS Adhesiva	32x16	6,74 €
033325	Ángulo interior - exterior	32x16	2,64 €
033327	Tapa final	32x16	2,45 €
030021	MOLDURA DLPLUS	40x16	5,31 €
030027	MOLDURA DLPLUS	40x20	6,52 €
030281	Ángulo interior - exterior	40x20	3,34 €
030283	Ángulo plano	40x20	3,86 €
031211	Tapa final	40x20	3,35 €

Código	Descripción	Medida (mm)	Precio
<b>MOLDURAS DLPLUS CON RETÉN DE CABLES + ACCESORIOS</b>			
030004	MOLDURA DLPLUS	16X16	2,92 €
648904	MOLDURA DLPLUS Adhesiva	16x16	4,73 €
030008	MOLDURA DLPLUS	20x12,5	1,98 €
648905	MOLDURA DLPLUS Adhesiva	20x12,5	4,26 €
030221	Ángulo interior - exterior	20x12,5	1,98 €
030223	Ángulo plano	20x12,5	2,92 €
031202	Tapa final	20x12,5	1,38 €
030804	MOLDURA DLPLUS	32x16	4,19 €
648906	MOLDURA DLPLUS Adhesiva	32x16	6,74 €
033325	Ángulo interior - exterior	32x16	2,64 €
033327	Tapa final	32x16	2,45 €
030021	MOLDURA DLPLUS	40x16	5,31 €
030027	MOLDURA DLPLUS	40x20	6,52 €
030281	Ángulo interior - exterior	40x20	3,34 €
030283	Ángulo plano	40x20	3,86 €
031211	Tapa final	40x20	3,35 €

Código	Descripción	Medida (mm)	Precio
<b>CANAL DLP EVOLUTIVA CON CLIPAJE DIRECTO + ACCESORIOS</b>			
075601	CANAL DLP CLIPAJE DIRECTO 1 COMPARTIMENTO	50X80	27,60 €
075621	Angulo interior	50X80	16,19 €
075641	Angulo exterior	50X80	24,33 €
075631	Angulo exterior	50X80	20,52 €
075611	Tapa final	50X80	6,87 €
075609	Tabique	50X80	6,57 €
075690	Soluclip (mosaic)	50X80	3,62 €
075602	CANAL DLP CLIPAJE DIRECTO 2 COMPARTIMENTOS	50X105	30,71 €
075622	Angulo interior	50X105	16,96 €
075642	Angulo exterior	50X105	25,54 €
075632	Angulo exterior	50X105	21,50 €
075612	Tapa final	50X105	7,27 €
075609	Tabique	50X105	6,57 €
075690	Soluclip (mosaic)	50X105	3,62 €
075603	CANAL DLP CLIPAJE DIRECTO 2 COMPARTIMENTOS	50X130	33,38 €
075623	Angulo interior	50X130	18,93 €
075643	Angulo exterior	50X130	27,97 €
075633	Angulo exterior	50X130	24,05 €
075613	Tapa final	50X130	8,09 €
075609	Tabique	50X130	6,57 €
075690	Soluclip (mosaic)	3,62	3,62 €
075604	CANAL DLP CLIPAJE DIRECTO 2 COMPARTIMENTOS	50X145	46,00 €
075624	Angulo interior	50X145	20,59 €
075644	Angulo exterior	50X145	31,01 €
075634	Angulo exterior	50X145	26,11 €
075614	Tapa final	50X145	8,81 €
075609	Tabique	50X145	6,57 €
075690	Soluclip (mosaic)	50X145	3,62 €
075606	CANAL DLP CLIPAJE DIRECTO 3 COMPARTIMENTOS	50X180	52,03 €
075626	Angulo interior	50X180	32,91 €
075646	Angulo exterior	50X180	49,60 €
075636	Angulo exterior	50X180	41,76 €
075616	Tapa final	50X180	14,08 €
075608	Tapa flexible	50X180	7,93 €
075609	Tabique	50X180	6,57 €
075690	Soluclip (mosaic)	50X180	3,62 €



### EUROQUINT, canales de distribución de alta capacidad

Euroquint ofrece una amplia gama de soluciones en canalizaciones que permiten obtener las máximas prestaciones en flexibilidad, seguridad e integración en distribución de líneas tanto de potencia como datos.

Ideal para la distribución en locales industriales y entornos terciarios.

Compatible con los mecanismos Mosaic™.

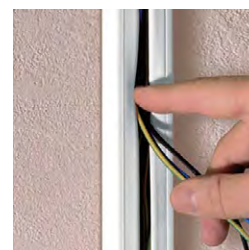

### Molduras DLPLUS

Con sujetera-cables integrado para una máxima comodidad y rapidez en el tendido de los cables.

Con una simple presión, la canal sujeta automáticamente los cables. Un elemento que permite reducir tiempo de mano de obra y obtener una mayor rentabilidad en su trabajo.



### Canales DLP

Un diseño moderno para integrar canalizaciones con las funciones estéticas de la oficina.

La tapa flexible adaptada a los ángulos para confort visual. Une respuesta a las exigencias del terciario, calidad, funcionalidad y rigurosidad con las normas.

Accesorios adaptables; facilitando la instalación y el mantenimiento.



## PUESTOS DE TRABAJO

### SISTEMA MOSAIC

La gama de mecanismos **Mosaic™** son ideales por su compatibilidad con **diversos entornos: oficinas, hospitales, hoteles, colegios, etc;** destacando por una evolución constante gracias a una amplia variedad de nuevas funciones y mecanismos.

**Garantizan flexibilidad y diversidad para todas las instalaciones eléctricas.**

#### PUESTOS DE SUPERFICIE

Código	Descripción	Precio
078882L	CAJA MECANISMOS SUPERFICIE MOSAIC 2 COLUMNAS - BLANCO	28,14 €
078883L	CAJA MECANISMOS SUPERFICIE MOSAIC 3 COLUMNAS - BLANCO	37,55 €
078884L	CAJA MECANISMOS SUPERFICIE MOSAIC 4 COLUMNAS - BLANCO	45,86 €



#### PUESTOS DE EMPOTRAR

Código	Descripción	Precio
078872L	CAJA MECANISMOS EMPOTRADO MOSAIC 2 COLUMNAS - BLANCO	34,95 €
078873L	CAJA MECANISMOS EMPOTRADO MOSAIC 3 COLUMNAS - BLANCO	41,82 €
078874L	CAJA MECANISMOS EMPOTRADO MOSAIC 4 COLUMNAS - BLANCO	50,77 €



#### BASES DE CORRIENTE

Código	Descripción	Precio
077252	BASE DE CORRIENTE MÚLTIPLE MOSAIC 2X2P+T TERMINALES AUTOMÁTICOS - BLANCO	20,17 €
077272	BASE DE CORRIENTE MÚLTIPLE MOSAIC 2X2P+T TERMINALES AUTOMÁTICOS - ROJO	20,17 €



#### TAPA CIEGA

Código	Descripción	Precio
077070	TAPA CIEGA MOSAIC 1 MÓDULO	2,88 €
077071	TAPA CIEGA MOSAIC 2 MÓDULOS	2,81 €



#### BASE RJ-45

Código	Descripción	Precio
076561	BASE RJ-45 MOSAIC - CATEGORÍA 6 UTP 1 MÓDULO - BLANCO - LCS²	20,25 €
076564	BASE RJ-45 MOSAIC - CATEGORÍA 6 UTP 2 MÓDULOS - BLANCO - LCS²	20,61 €



# SOLUCIONES PUESTOS DE TRABAJO

Con la oferta de soluciones integradas, Legrand aporta a los usuarios de los diferentes espacios de oficina funcionalidad, ergonomía, confort sin olvidar la rapidez de instalación.

El usuario estará completamente operativo al beneficiarse de toda la conectividad al alcance de su mano para sus equipos y dispositivos.

La variedad y calidad de los acabados aporta a los diferentes espacios estética y modernidad, aumentando la percepción de valor tecnológico de los entornos.



**Módulos de encastrar**  
para sobremesa.



**Bloques de sobremesa**  
para oficinas y salas de reunión.



**Bloques de encastrar**  
para oficinas.

**Las cajas pop-up, módulos de oficina, bloques de oficina, bloques para salas de reunión, bloques de encastrar,...** quedan perfectamente integrados en armonía con todo tipo de mobiliario de oficinas, salas de reunión, despachos individuales y espacios abiertos.

## CONSÚLTANOS



PUESTOS DE TRABAJO



Antracita



Negro



Rojo



Blanco

PUESTOS DE TRABAJO

Código	Descripción	Precio
T1093	CAJA EMPOTRAR 3 COLUMNAS BLANCO	16,07 €
T1193 BL	CAJA SUPERFICIE 3 COLUMNAS BLANCO	15,65 €
T1173 BL	PLACA PARA CAJA DE 3 COLUMNAS BLANCO	11,67 €
T1094	CAJA EMPOTRAR 4 COLUMNAS BLANCO	18,65 €
T1194 BL	CAJA SUPERFICIE 4 COLUMNAS BLANCO	18,19 €
T1174 BL	PLACA EMBELLECEDORA PARA CAJA DE 4 COLUMNAS BLANCO	15,27 €
T1088 RJ	BASE DE ENCHUFE SCHUKO DOBLE ROJO	9,60 €
T1088 BL	BASE DE ENCHUFE SCHUKO DOBLE BLANCO	9,18 €
*T1018.4 BL	SOPORTE CONECTOR INFORMÁTICO 4 VENTANAS BLANCO	5,61 €
*T1018.2 BL	SOPORTE CONECTOR INFORMÁTICO 2 VENTANAS BLANCO	4,17 €
T1016.3 BL	SOPORTE CONECTOR INFORMÁTICO 2 VENTANAS CON PERSIANA BLANCO	5,03 €
T1034	ADAPTADOR 1 COLUMNA PARA CARRIL DIN	9,66 €
T1000	ADAPTADOR MECANISMOS MODULARES ZENIT Y STYLO	4,70 €

CAJA SUPERFICIE



CAJA EMPOTRAR



PLACA



BASE



SOPORTE



ADAPT. CARRIL



ADAPT. MECANISMO

// \*Hasta fin de existencias

GAMA CEM

KIT CAJA COMPLETA

Código	Descripción	Precio
T1100 BL	KIT 4 COLUMNAS 4BL+2RJ+4RJ45 SUPERFICIE BLANCO	73,81 €
T1100.1 BL	KIT 4 COLUMNAS 4BL+2RJ+4RJ45 EMPOTRAR BLANCO	73,61 €
T1110 BL	KIT 3 COLUMNAS 2BL+2RJ+2RJ45 SUPERFICIE BLANCO	56,89 €
T1110.1 BL	KIT 3 COLUMNAS 2BL+2RJ+2RJ45 EMPOTRAR BLANCO	58,01 €
T1111 BL	KIT 3 COLUMNAS 4BL+2RJ45 SUPERFICIE BLANCO	56,89 €
T1111.1 BL	KIT 3 COLUMNAS 4BL+2RJ45 EMPOTRAR BLANCO	58,01 €



4COLUMNAS:  
4BL+2RJ+4RJ45



3 COLUMNAS:  
2BL+2RJ+2RJ45



3 COLUMNAS:  
4BL+2RJ45

PUNTOS DE CONEXIÓN

Descripción	Código	Color	Precio
KIT CONEXIÓN 1 SCHUKO +2 USB BLANCO +LATIGUILLO CON CONECTOR MACHO NEGRO	T2119.1 BL	BLANCO	109,82 €
KIT CONEXIÓN 2 SCHUKO ANTRACITA +2 SCHUKO ROJO +2 USB ANTRACITA +1 VDI +2 TOMA LATERAL	T2454.22 AN	ANTRACITA	146,07 €
KIT CONEXIÓN EMPOTRAR 3 SCHUKO +1 USB BLANCO +1 VDI +LATIGUILLO CON CONECTOR MACHO NEGRO	T2643.01 BL	BLANCO	171,34 €
	T2643.01 AN	ANTRACITA	171,34 €



T2119.1



T2454.22



T2643.01

KIT EMPOTRAR EN MESA

Código	Código	Color	Precio
KIT CONEXIÓN EMPOTRAR 3 SCHUKO +1 USB BLANCO +1 VDI +LATIGUILLO CON CONECTOR MACHO NEGRO	T2543.01 BL	BLANCO	127,46 €
	T2543.01 AN	ANTRACITA	127,46 €



T2543.01

## CAJAS Y TAPAS

Registros para infraestructura común de telecomunicaciones



Caja registro



Tapa



Caja conexión



Caja universal



Caja huecos



Código	Descripción	Dimensiones	Precio
Registros para infraestructura común de telecomunicaciones			
362	CAJA CON TAPA BLANCA Y TORNILLOS	100x100x45	2,41 €
62T	TAPA CON TORNILLOS PARA CAJA 362	100x100	1,61 €
363	CAJA CON TAPA BLANCA Y TORNILLOS	160x100x50	3,29 €
63T	TAPA CON TORNILLOS PARA CAJA 363	160x100	1,82 €
Cajas de conexión			
314	CAJA CON TAPA BLANCA Y TORNILLOS	200x130x60	4,37 €
64T	TAPA CON TORNILLOS PARA CAJA 314	200x130	2,51 €
5520	CAJA CON TAPA BLANCA Y TORNILLOS	200x160x70	7,60 €
5520TA	TAPA CON TORNILLOS PARA CAJA 5520	200x160	5,01 €
5530	CAJA CON TAPA BLANCA Y TORNILLOS	300x160x70	8,89 €
5530TA	TAPA CON TORNILLOS PARA CAJA 5530	300x160	5,52 €
5506	CAJA CON TAPA BLANCA Y TORNILLOS	300x500x60	22,82 €
5503TA	TAPA CON TORNILLOS PARA CAJA 5506	300x500	14,25 €
5502	CAJA CON TAPA BLANCA Y TORNILLOS	300x200x60	12,71 €
5502TA	TAPA CON TORNILLOS PARA CAJA 5502	300x200	6,79 €
5540	CAJA CON TAPA BLANCA Y TORNILLOS	400x160x70	10,82 €
5540TA	TAPA CON TORNILLOS PARA CAJA 5540	400x160	6,53 €
5550	CAJA CON TAPA BLANCA Y TORNILLOS	500x160x70	12,85 €
Caja para empotrar mecanismos			
6625	CAJA UNIVERSAL ENLAZABLE 2 CARAS 1 ELEMENTO	65x65x40	0,61 €
Cajas para empotrar mecanismos en tabique hueco			
5625	CAJA EMPOTRAR TABIQUES HUECOS 1 ELEMENTO	Ø 68x46	1,84 €
5725	CAJA EMPOTRAR TABIQUES HUECOS 2 ELEMENTOS	140x68x46	3,34 €
5825	CAJA EMPOTRAR TABIQUES HUECOS 3 ELEMNTOS	218x68x46	5,21 €



## CAJAS PARA MECANISMOS Y DERIVACIÓN DE EMPOTRAR

Código	Descripción	Dimensiones (AlttoxAnchoxProf.)	Precio
23851	CAJA DISTRIBUCIÓN EMPOTRAR CON TORNILLO METÁLICO	71x71x43	0,31 €

## CAJAS DE MECANISMOS Y DERIVACIÓN PARA PAREDES HUECAS



Código	Descripción	Dimensiones hueco Emp. (AlttoxAnchoxProf.)	Corona (mm)	Precio
25145	CAJA UNIVERSAL 1-70mm PARED HUECA CON TORNILLO	Ø70x50	68	2,21 €
25146	CAJA UNIVERSAL 2-70mm PARED HUECA CON TORNILLO	138x68x50	68	5,96 €
25147	CAJA UNIVERSAL 3-70mm PARED HUECA CON TORNILLO	209x68x50	68	9,47 €
25023	CAJA UNIVERSAL 4-70MM PARED HUECA CON TORNILLO	280x68x50	68	20,23 €

CAJAS DERIVACIÓN



La caja de empalmes que siempre quedará perfecta

- Diseño innovador, integrado en tabique.
- Fácil apertura para posteriores trabajos o revisiones.
- Menor tiempo de colocación y mejor acabado.
- Trabaja perfectamente sobre cualquier tipo de pared o tabique.
- Permite cierre mucho más firme por el atornillado interior.
- Evita abombamientos y salidas de suciedad. Mayor estanqueidad.



Cómo comprimir una caja de registro y empalmes grande a una caja Imanbox manteniendo toda la capacidad de conexiones.

CAJA DOBLE TAPA IMANBOX

Descripción	Código	Dimensiones	Precio
CAJA IMANBOX DOBLE TAPA - HB	1001	100x100	4,61 €
<b>Pared de Obra (ladrillo)</b>	1601	160x100	5,52 €
CAJA IMANBOX DOBLE TAPA - VO	1005	100x100	6,45 €
<b>Pared tipo "Pladur"</b>	1605	160x100	7,37 €

// Hasta fin de existencias

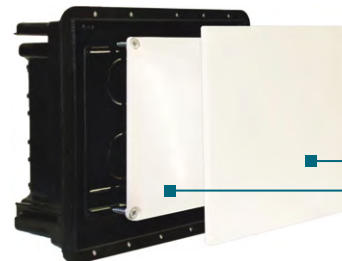

Sistema de doble tapa, atornillada y por imanes que facilita su apertura sin hacer destrozos.



PLEXO

CAJAS ESTANCAS DE SUPERFICIE PLEXO

Descripción	Código	Dimensiones	Precio	
CAJAS PLEXO RECTANGULARES	035946	SIN ENTRADAS	155 x 110 x 74	8,18 €
	035956	SIN ENTRADAS	180 x 140 x 86	10,78 €
	035966	SIN ENTRADAS	220 x 170 x 86	14,83 €
	035986	SIN ENTRADAS	310 x 240 x 124	83,69 €
	092122	SIN ENTRADAS	220 x 170 x 140	56,14 €
	092284	SIN ENTRADAS	310 x 240 x 160	96,04 €
	092166	10 entradas	155 x 110 x 74	8,32 €
	092176	10 entradas	180 x 140 x 86	11,32 €
	092186	14 entradas	220 x 170 x 86	15,55 €
CAJA PLEXO CUADRADA	092020	SIN ENTRADAS	105 X 105 X 55	4,57 €
	092022	7 entradas	105 x 105 x 55	4,64 €
CAJA PLEXO CUADRADA TAPA CIERRE a presión	092011	SIN ENTRADAS	80 x 80 x 45	2,60 €
	092012	7 entradas	80 x 80 x 45	2,64 €
CAJA PLEXO REDONDA TAPA CIERRE a presión	092002	4 ENTRADAS	ø70mm	2,43 €



## CAJAS DERIVACIÓN



## CAJA DERIVACIÓN CON CONOS

- Alto grado de estanqueidad desde IP 66.
- Conos insertables de vinilacetato etilénico EVA.
- Resistentes a los rayos UV para exteriores, sin halógenos para el uso en interiores.

Código	Tipo	Entradas	Dimensiones (mm)	Medidas interiores (mm)	Material	Precio
2007029	T 25 (Circular)	4xM25	Ø80x51	Ø63x45	Polipropileno (PP)	1,70 €
2007045	T 40	7xM25	90x90x52	77x77x46	Polipropileno (PP)	2,22 €
2007061	T 60	7xM25	114x114x57	100x100x48	Polipropileno (PP)	4,48 €
2007081	T 100 M25-M32 junta insertable	9xM25 + 7xM32	240x190x95	225x173x86	Polipropileno (PP)	8,26 €
2007097	T 160 M32 con orificios 10xM32	10xM32	190x150x77	176x135x67	Polipropileno (PP/GF) Reforzado con fibras de vidrio	10,56 €
2007109	T 250	9xM25 + 7xM32	240x190x95	225x173x86	Polipropileno (PP/GF) Reforzado con fibras de vidrio	14,97 €
2007125	T 350	16xM32 + 8xM40	285x201x120	267x182x110	Polipropileno (PP/GF) Reforzado con fibras de vidrio	63,93 €

// Hasta fin de existencias



## CAJA DERIVACIÓN SIN ABERTURAS DE ENTRADA

- En las paredes laterales cerradas se pueden crear entradas en cualquier número y tamaño.
- Uso universal: resistente a los rayos UV para exteriores, sin halógenos para el uso en interiores.

Código	Tipo	Dimensiones (mm)	Medidas interiores (mm)	Material	Precio
2007223	T 40 OE	90x90x52	77x77x46	Polipropileno (PP)	2,32 €
2007239	T 60 OE	114x114x57	100x100x46	Polipropileno (PP)	4,50 €
2007255	T 100 OE	150x116x67	136x102x57	Polipropileno (PP)	8,31 €
2007271	T 160 OE	190x150x77	176x135x67	Polipropileno (PP/GF) Reforzado con fibras de vidrio	10,64 €
2007287	T 250 OE	240x190x95	225x173x86	Polipropileno (PP/GF) Reforzado con fibras de vidrio	15,40 €
2007303	T 350 OE	285x201x120	267x182x110	Polipropileno (PP/GF) Reforzado con fibras de vidrio	64,45 €

// Hasta fin de existencias

# AUTOMÁTICOS Y DIFERENCIALES

## VIVIENDA

### AUTOMÁTICOS - MAGNETOTÉRMICOS RX<sup>3</sup>

Código	Polos	Descripción	Precio
419925	1P+N	MAGNETOTÉRMICO VIVIENDA RX <sup>3</sup> 1P+N 6KA 10A	38,41 €
419926	1P+N	MAGNETOTÉRMICO VIVIENDA RX <sup>3</sup> 1P+N 6KA 16A	39,22 €
419927	1P+N	MAGNETOTÉRMICO VIVIENDA RX <sup>3</sup> 1P+N 6KA 20A	39,59 €
419928	1P+N	MAGNETOTÉRMICO VIVIENDA RX <sup>3</sup> 1P+N 6KA 25A	41,23 €
419929	1P+N	MAGNETOTÉRMICO VIVIENDA RX <sup>3</sup> 1P+N 6KA 32A	91,60 €
419930	1P+N	MAGNETOTÉRMICO VIVIENDA RX <sup>3</sup> 1P+N 6KA 40A	123,00 €
419934	2	MAGNETOTÉRMICO VIVIENDA RX <sup>3</sup> 2P 6KA 10A	50,76 €
419935	2	MAGNETOTÉRMICO VIVIENDA RX <sup>3</sup> 2P 6KA 16A	51,81 €
419936	2	MAGNETOTÉRMICO VIVIENDA RX <sup>3</sup> 2P 6KA 20A	53,32 €
419937	2	MAGNETOTÉRMICO VIVIENDA RX <sup>3</sup> 2P 6KA 25A	54,17 €
419938	2	MAGNETOTÉRMICO VIVIENDA RX <sup>3</sup> 2P 6ka 32A	105,01 €
419939	2	MAGNETOTÉRMICO VIVIENDA RX <sup>3</sup> 2P 6KA 40A	136,77 €



MAGNETOTÉRMICO



DIFERENCIAL

### DIFERENCIALES RX<sup>3</sup>

Código	Polos	Descripción	Precio
402056	2	DIFERENCIAL VIVIENDA 2P 25A 30mA LEXIC	127,64 €
402057	2	DIFERENCIAL VIVIENDA 2P 40A 30mA LEXIC	131,58 €

## INDUSTRIAL

### MAGNETOTÉRMICOS TX<sup>3</sup>

Código	Polos	Descripción	Precio
403575	1P	MAGNETOTÉRMICO TX <sup>3</sup> 6KA-C 1P 10A	20,31 €
403576	1P	MAGNETOTÉRMICO TX <sup>3</sup> 6KA-C 1P 16A	20,66 €
403577	1P	MAGNETOTÉRMICO TX <sup>3</sup> 6KA-C 1P 20A	21,40 €
403578	1P	MAGNETOTÉRMICO TX <sup>3</sup> 6KA-C 1P 25A	21,83 €
403579	1P	MAGNETOTÉRMICO TX <sup>3</sup> 6KA-C 1P 32A	46,84 €
403580	1P	MAGNETOTÉRMICO TX <sup>3</sup> 6KA-C 1P 40A	58,86 €
403584	1P+N	MAGNETOTÉRMICO TX <sup>3</sup> 6KA-C 1P+N 6A	84,73 €
403585	1P+N	MAGNETOTÉRMICO TX <sup>3</sup> 6KA-C 1P+N 10A	35,01 €
403586	1P+N	MAGNETOTÉRMICO TX <sup>3</sup> 6KA-C 1P+N 16A	35,66 €
403587	1P+N	MAGNETOTÉRMICO TX <sup>3</sup> 6KA-C 1P+N 20A	36,50 €
403588	1P+N	MAGNETOTÉRMICO TX <sup>3</sup> 6KA-C 1P+N 25A	37,39 €
403589	1P+N	MAGNETOTÉRMICO TX <sup>3</sup> 6KA-C 1P+N 32A	82,80 €
403590	1P+N	MAGNETOTÉRMICO TX <sup>3</sup> 6KA-C 1P+N 40A	111,32 €
403605	2	MAGNETOTÉRMICO TX <sup>3</sup> 6ka-C 2P 10A	46,42 €
403606	2	MAGNETOTÉRMICO TX <sup>3</sup> 6ka-C 2P 16A	47,12 €
403607	2	MAGNETOTÉRMICO TX <sup>3</sup> 6ka-C 2P 20A	48,64 €
403608	2	MAGNETOTÉRMICO TX <sup>3</sup> 6ka-C 2P 25A	49,28 €
403609	2	MAGNETOTÉRMICO TX <sup>3</sup> 6ka-C 2P 32A	94,30 €
403610	2	MAGNETOTÉRMICO TX <sup>3</sup> 6ka-C 2P 40A	122,62 €
403615	3	MAGNETOTÉRMICO TX <sup>3</sup> 6KA-C 3P 10A	133,19 €
403617	3	MAGNETOTÉRMICO TX <sup>3</sup> 6KA-C 3P 20A	139,75 €
403618	3	MAGNETOTÉRMICO TX <sup>3</sup> 6KA-C 3P 25A	142,46 €
403619	3	MAGNETOTÉRMICO TX <sup>3</sup> 6KA-C 3P 32A	151,00 €
403625	4	MAGNETOTÉRMICO TX <sup>3</sup> 6KA-C 4P 10A	188,45 €
403626	4	MAGNETOTÉRMICO TX <sup>3</sup> 6KA-C 4P 16A	190,60 €
403627	4	MAGNETOTÉRMICO TX <sup>3</sup> 6KA-C 4P 20A	196,00 €
403628	4	MAGNETOTÉRMICO TX <sup>3</sup> 6KA-C 4P 25A	203,26 €
403629	4	MAGNETOTÉRMICO TX <sup>3</sup> 6KA-C 4P 32A	212,00 €
403630	4	MAGNETOTÉRMICO TX <sup>3</sup> 6KA-C 4P 40A	251,56 €
409362	4	MAGNETOTÉRMICO DX <sup>3</sup> 10/16KA-C 4P 80A	724,71 €
409363	4	MAGNETOTÉRMICO DX <sup>3</sup> 10/16KA-C 4P 100A	763,19 €
409364	4	MAGNETOTÉRMICO DX <sup>3</sup> 10/16KA-C 4P 125A	802,77 €



TX<sup>3</sup>



TX<sup>3</sup>

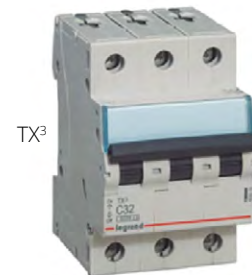

TX<sup>3</sup>



TX<sup>3</sup>



DX<sup>3</sup>

## DIFERENCIALES

BLOQUE DIFERENCIAL DX<sup>3</sup>



DIFERENCIAL TX<sup>3</sup>



**BRAZO MOTORIZADO**  
Se montan a la izquierda de los magnetotérmicos, magnetotérmicos diferenciales, interruptores diferenciales e interruptores seccionadores de disparo DX<sup>3</sup>.

MAGNETOTERMICO



### DIFERENCIAL TX<sup>3</sup> TERCIARIO

Código	Polos	Descripción	Precio
403032	2	DIFERENCIAL TX <sup>3</sup> 2P 25 A 30mA AC	129,35 €
403033	2	DIFERENCIAL TX <sup>3</sup> 2P 40 A 30mA AC	131,43 €
403004	4	DIFERENCIAL TX <sup>3</sup> 4P 25 A 30mA AC	492,59 €
403005	4	DIFERENCIAL TX <sup>3</sup> 4P 40 A 30mA AC	512,04 €

### BLOQUE DIFERENCIAL DX<sup>3</sup> INDUSTRIAL

Código	Polos	Descripción	Precio
410628	4	BLOQUES DIFERENCIALES ADAPTABLES DX <sup>3</sup> 4P 125 A - 300mA AC	583,85 €
410644	4	BLOQUES DIFERENCIALES ADAPTABLES DX <sup>3</sup> 4P 125 A - HPI REGULABLES 300/1000mA AC	1.190,98 €

### MAGNETOTÉRMICO DX<sup>3</sup> TERCIARIO

Código	Descripción	Precio
407724	MAGNETOTÉRMICO 1 MÓDULO DX <sup>3</sup> 6/10KA-C P+N 6A	81,36 €
407726	MAGNETOTÉRMICO 1 MÓDULO DX <sup>3</sup> 6/10KA-C P+N 10A	75,65 €
407728	MAGNETOTÉRMICO 1 MÓDULO DX <sup>3</sup> 6/10KA-C P+N 16A	77,11 €
407729	MAGNETOTÉRMICO 1 MÓDULO DX <sup>3</sup> 6/10KA-C P+N 20A	79,44 €
407730	MAGNETOTÉRMICO 1 MÓDULO DX <sup>3</sup> 6/10KA-C P+N 25A	80,83 €
407731	MAGNETOTÉRMICO 1 MÓDULO DX <sup>3</sup> 6/10KA-C P+N 32A	84,50 €
407732	MAGNETOTÉRMICO 1 MÓDULO DX <sup>3</sup> 6/10KA-C P+N 40A	109,02 €

### ACCESORIO BRAZO MOTORIZADO DX<sup>3</sup>

Código	Descripción	Precio
406295	BRAZO MOTORIZADO DX <sup>3</sup> RECONEXIÓN	733,80 €

## GUARDAMOTORES

### GUARDAMOTORES MPX<sup>3</sup>



MPX<sup>3</sup>  
GUARDAMOTOR

MPX<sup>3</sup> 32S  
GUARDAMOTOR MAGNETOTÉRMICO

Descripción	Código	Rango de ajuste	Precio
	417300	0,1-0,16A	127,49 €
	417301	0,16-0,25A	127,49 €
	417302	0,25-0,4A	126,81 €
	417303	0,4-0,63A	130,88 €
	417304	0,63-1,0A	141,10 €
	417305	1,0-1,6A	141,10 €
	417306	1,6-2,5A	141,10 €
	417307	2,5-4,0A	141,10 €
	417308	4-6A	141,10 €
	417309	5-8A	141,10 €
	417310	6-10A	162,39 €
	417311	9-13A	165,45 €
	417312	11-17A	169,10 €
	417313	14-22A	183,77 €
	417314	18-26A	207,09 €
	417315	22-32A	252,41 €

### AUXILIARES Y ACCESORIOS GUARDAMOTORES MPX<sup>3</sup>

Código	Descripción	Precio
417400	CONTACTOS AUXILIARES MPX <sup>3</sup> - INTALACIÓN LATERAL 1NA+1NC	24,47 €
417401	CONTACTOS AUXILIARES MPX <sup>3</sup> - INTALACIÓN LATERAL 2NA	25,61 €
417402	CONTACTOS AUXILIARES MPX <sup>3</sup> - INTALACIÓN LATERAL 2NC	25,61 €
417406	CONTACTOS SEÑAL DE DEFECTO - GUARDAMOTOR MPX <sup>3</sup> 32S/32H/32MA - 1 NA + 1 NC	41,60 €
417408	CONTACTOS SEÑAL DE DEFECTO - GUARDAMOTOR MPX <sup>3</sup> 63H/100H - 1 NA + 1 NC	41,60 €
417412	BOBINA DE EMISIÓN DE CORRIENTE - GUARDAMOTOR MPX <sup>3</sup> - 220 - 230 V - 50 Hz	64,85 €
417413	BOBINA DE EMISIÓN DE CORRIENTE - GUARDAMOTOR MPX <sup>3</sup> - 380 - 400 V - 50 Hz	64,85 €
417422	BOBINA DE MÍNIMA TENSIÓN - GUARDAMOTOR MPX <sup>3</sup> - 220 - 230 V - 50 Hz	60,74 €
417423	BOBINA DE MÍNIMA TENSIÓN - GUARDAMOTOR MPX <sup>3</sup> - 380 - 400 V - 50 Hz	60,74 €
417481	CAJA SUPERFICIE PARA GUARDAMOTOR MPX <sup>3</sup> IP65 - Con mando giratorio negro.	33,62 €



**CONTACTORES**
**CONTACTORES CX<sup>3</sup>**

Código	Descripción	Tipo contacto	Precio
412521	CONTACTOR CON BOBINA 230V CX <sup>3</sup> 2P 16A 230V 1 MÓDULO NA+NC	NA+NC	114,60€
412523	CONTACTOR CON BOBINA 230V CX <sup>3</sup> 2P 25A 230V 1 MÓDULO 2NC	2NC	97,55 €
412524	CONTACTOR CON BOBINA 230V CX <sup>3</sup> 2P 25A 230V 1 MÓDULO 2NA	2NA	122,95 €
412533	CONTACTOR CON BOBINA 230V CX <sup>3</sup> 4P 25A 230V 2 MÓDULOS 2NC+ 2NA	2NC+ 2NA	138,59 €
412535	CONTACTOR CON BOBINA 230V CX <sup>3</sup> 4P 25A 230V 2 MÓDULOS 4NA	4NA	129,54 €
412536	CONTACTOR CON BOBINA 230V CX <sup>3</sup> 4P 25A 230V 2 MÓDULOS 4NC	4NC	148,53 €
412541	CONTACTOR CON BOBINA 230V CX <sup>3</sup> 4P 63A 230V 3 MÓDULOS 4NA	4NA	259,09 €
412545	CONTACTOR CON BOBINA 230V CX <sup>3</sup> 2P 40A 230V 2 MÓDULOS 2NA	2NA	160,05 €
412553	CONTACTOR CON BOBINA 230V CX <sup>3</sup> 4P 40A 230V 3 MÓDULOS 4NA	4NA	239,96 €

 CONTACTOR CX<sup>3</sup>
**CONTACTORES Y ACCESORIOS CTX<sup>3</sup>**

Código	Descripción	Tipo contacto	Precio
416086	CONTACTORES TRIPOLARES CTX <sup>3</sup> 3P 22 - 9A 230 V	1 NA + 1 NC	76,36 €
416096	CONTACTORES TRIPOLARES CTX <sup>3</sup> 3P 22-12A 230 V	1 NA + 1 NC	84,06 €
416106	CONTACTORES TRIPOLARES CTX <sup>3</sup> 3P 18A 230 V	1 NA + 1 NC	114,54 €
416116	CONTACTORES TRIPOLARES CTX <sup>3</sup> 3P 22-22A 230 V	1 NA + 1 NC	156,38 €
416126	CONTACTORES TRIPOLARES CTX <sup>3</sup> 3P 40-32A 230 V	2 NA + 2 NC	224,51 €
416136	CONTACTORES TRIPOLARES CTX <sup>3</sup> 3P 40-40A 230 V	2 NA + 2 NC	258,17 €
416156	CONTACTORES TRIPOLARES CTX <sup>3</sup> 3P 64-50A 230 V	2 NA + 2 NC	290,19 €
416176	CONTACTORES TRIPOLARES CTX <sup>3</sup> 3P 65-65A 230 V	2 NA + 2 NC	343,68 €
416216	CONTACTORES TRIPOLARES CTX <sup>3</sup> 3P 85A 230 V	2 NA + 2 NC	778,13 €
416850	CONTACTO AUXILIAR CTX <sup>3</sup> MONTAJE FRONTAL PARA CTX <sup>3</sup> 22/40/65	1 NA + 1 NC	18,03 €
416851	CONTACTO AUXILIAR CTX <sup>3</sup> MONTAJE FRONTAL PARA CTX <sup>3</sup> 22/40/65	2 NA	18,03 €
416853	CONTACTO AUXILIAR CTX <sup>3</sup> MONTAJE FRONTAL PARA CTX <sup>3</sup> 22/40/65	4 NA	30,32 €
416854	CONTACTO AUXILIAR CTX <sup>3</sup> MONTAJE FRONTAL PARA CTX <sup>3</sup> 22/40/65	3 NA + 1 NC	30,32 €
416855	CONTACTO AUXILIAR CTX <sup>3</sup> MONTAJE FRONTAL PARA CTX <sup>3</sup> 22/40/65	2 NA + 2 NC	30,32 €

 CONTACTOR CTX<sup>3</sup>

CONTACTO AUXILIAR

# > calefon.es

TUS SOLUCIONES, NUESTRA PRIORIDAD

## TÉRMICOS Y DIFERENCIALES



INTERRUPTOR DIFERENCIAL SERIE MN



INTERRUPTOR AUTOMÁTICO MAGNETOTÉRMICO SERIE MN



INTERRUPTOR AUTOMÁTICO MAGNETOTÉRMICO SERIE MN 1 MÓDULO

### INTERRUPTOR AUTOMÁTICO Y DIFERENCIAL SERIE MN

### VIVIENDA

Descripción	Código	Corriente asignada nominal	Polos	Precio
INTERRUPTOR DIFERENCIAL MN 30mA	CD748V	40A	2P	73,27 €
INTERRUPTOR AUTOMÁTICO MAGNETOTÉRMICO SERIE MN CURVA C 6KA	MN510V	10A	1P+N	18,90 €
	MN516V	16A	1P+N	19,09 €
	MN520V	20A	1P+N	19,28 €
	MN525V	25A	1P+N	19,45 €
	MN540V	40A	1P+N	34,77 €
INTERRUPTOR AUTOMÁTICO MAGNETOTÉRMICO SERIE MN CURVA C 6KA - 1 MÓDULO	MN910V	10A	1P+N	26,01 €
	MN916V	16A	1P+N	26,25 €
	MN920V	20A	1P+N	26,46 €
	MN925V	25A	1P+N	26,68 €



INTERRUPTOR DIFERENCIAL TIPO AC



INTERRUPTOR DIFERENCIAL TIPO A SUPERINMUNIZADO



INTERRUPTOR AUTOMÁTICO DIFERENCIAL COMBINADO

### INTERRUPTOR DIFERENCIAL

### INDUSTRIAL

Descripción	Sensibilidad	Código	Corriente asignada nominal	Polos	Precio
INTERRUPTOR DIFERENCIAL TIPO AC	30mA	CDC728M	25A	2P	107,79 €
		CDC748M	40A	2P	109,50 €
		CDC263M	63A	2P	763,01 €
		CDC425M	25A	4P	540,25 €
		CDC440M	40A	4P	560,83 €
		CDC463M	63A	4P	1.218,13 €
	300mA	CFC225M	25A	2P	298,71 €
		CFC240M	40A	2P	299,15 €
		CFC263M	63A	2P	530,83 €
		CFC425M	25A	4P	458,23 €
		CFC440M	40A	4P	472,34 €
		CFC463M	63A	4P	622,30 €
SELECTIVO - 300mA	CPC440M	40A	4P	829,17 €	
	CPC463M	63A	4P	944,63 €	
INTERRUPTOR AUTOMÁTICO Y DIFERENCIAL COMBINADO TIPO AC CURVA C 6KA	10mA	ACC916M	16A	1P+N	521,99 €
INTERRUPTOR DIFERENCIAL TIPO A SUPERINMUNIZADO	30mA	CDH225M	25A	2P	436,22 €
		CDH240M	40A	2P	449,21 €
		CDH263M	63A	2P	897,14 €
	SELECTIVO - 300mA	CPH240M	40A	2P	541,81 €

## TÉRMICOS Y DIFERENCIALES INDUSTRIAL

### INTERRUPTOR AUTOMÁTICO

Descripción	Código	Corriente asignada nominal	Polos	Precio
INTERRUPTOR AUTOMÁTICO MAGNETOTÉRMICO <b>SERIE ML</b> Curva C - 6KA	MLU510	10A	1P+N	73,80 €
	MLU516	16A	1P+N	75,19 €
	MLU520	20A	1P+N	77,05 €
	MLU525	25A	1P+N	78,94 €
INTERRUPTOR AUTOMÁTICO MAGNETOTÉRMICO <b>SERIE MU</b> Curva C - 6KA	MUN250A	50A	2P	221,45 €
	MUN263A	63A	2P	230,87 €
	MUN506A	6A	1P+N	77,85 €
	MUN510A	10A	1P+N	31,96 €
	MUN516A	16A	1P+N	32,58 €
	MUN520A	20A	1P+N	33,46 €
	MUN525A	25A	1P+N	34,19 €
	MUN532A	32A	1P+N	75,80 €
	MUN540A	40A	1P+N	104,63 €
	MUN610A	10A	3P+N	178,45 €
	MUN616A	16A	3P+N	181,39 €
	MUN620A	20A	3P+N	186,04 €
	MUN625A	25A	3P+N	191,32 €
	MUN632A	32A	3P+N	200,76 €
MUN640A	40A	3P+N	237,45 €	
MUN650A	50A	3P+N	507,12 €	
MUN663A	63A	3P+N	538,00 €	
INTERRUPTOR AUTOMÁTICO MAGNETOTÉRMICO <b>SERIE HM</b> CURVA C - 10KA	HMF480	80A	4P	718,78 €
	HMF490	100A	4P	751,85 €
	HMF499	125A	4P	789,14 €



### BLOQUE DIFERENCIAL

- PARA INTERRUPTOR AUTOMÁTICO MAGNETOTÉRMICO HAGER SERIE HM

Código	Descripción	Corriente asignada nominal	Polos	Precio
BDC480E	BLOQUE DIFERENCIAL TIPO-AC - 30 mA - 80-100-125A	125 A	4P	706,04 €
BFC480E	BLOQUE DIFERENCIAL TIPO-AC - 300 mA - 80-100-125A	125 A	4P	608,48 €
BTC480E	BLOQUE DIFERENCIAL TIPO-AC - 80-100-125A SENSIBILIDAD REGULABLE 300-500-1000 mA	125 A	4P	1.152,54 €



### AUXILIARES PARA INTERRUPTORES AUTOMÁTICOS SERIES M - N - HM - ML

Código	Descripción	Precio
MZ201	CONTACTO AUXILIAR PARA INTERRUPTORES AUTOMÁTICOS (SERIES M - N - HM - ML) 1NA+1NC - 5A - 230V	84,87 €
MZ203	BOBINA DE EMISIÓN PARA INTERRUPTORES AUTOMÁTICOS SERIES 230-415V	142,35 €
MZ206	BOBINA DE MÍNIMA TENSIÓN 230V	152,44 €



# POTENCIA, MANDO Y SEÑALIZACIÓN

## CONTACTORES

- PARA EL MANDO DE CIRCUITOS DE CALEFACCIÓN, ILUMINACIÓN, VENTILACIÓN...



CONTACTOR

Código	Descripción	Precio
ESC225	CONTACTOR 25A 2NA 230V	96,32 €
ESC226	CONTACTOR 25A 2NC 230V	112,85 €
ESC240	CONTACTOR 40A 2NA 230V	140,32 €
ESC325	CONTACTOR 25A 3NA 230V	116,51 €
ESC340	CONTACTOR 40A 3NA 230V	180,81 €
ESC425	CONTACTOR 25A 4NA 230V	124,68 €
ESC440	CONTACTOR 40A 4NA 230V	214,64 €



CONMUTADOR UNIPOLAR

## CONMUTADOR UNIPOLAR 3 POSICIONES

Código	Descripción	Precio
SFT125	CONMUTADOR MODULAR 1P-25A-COMÚN ARRIBA- I-0-II	44,21 €
SFT225	CONMUTADOR MODULAR 2P-25A-COMÚN ARRIBA- I-0-II	103,33 €



TOMA SCHUKO

## TOMA DE CORRIENTE 10/16A

Código	Descripción	Precio
SN016P	TOMA DE CORRIENTE SCHUKO 10/16A, 2P+T, 230V	29,87 €



PILOTOS LED

## PILOTOS LED 230V AC

Código	Descripción	Precio
SVN121	PILOTO COLOR VERDE 230V, 0,9W MÁX	40,58 €
SVN122	PILOTO COLOR ROJO 230V, 0,9W MÁX	40,58 €



INTERRUPTOR

PULSADOR

## INTERRUPTOR MODULAR CON INDICADOR

Código	Descripción	Precio
SBN125	INTERRUPTOR MODULAR, 1 POLO, 25A	28,16 €
SBN232	INTERRUPTOR MODULAR CORTE SB 2 POLOS 32A	46,98 €
SBN425	INTERRUPTOR MODULAR CORTE SB 4 POLOS 25A	85,23 €
SBN432	INTERRUPTOR MODULAR CORTE SB 4 POLOS 32A	90,75 €

## PULSADOR

Código	Descripción	Precio
SVN311	PULSADOR 1NA, 16A, 250V	39,90 €



TELERRUPTOR

CONTADOR ENERGÍA

## TELERRUPTOR

Código	Descripción	Precio
EPN510	TELERRUPTOR 230V 16A 1NA	69,97 €

## CONTADOR DE ENERGIA

Código	Descripción	Precio
EC050	CONTADOR DE ENERGÍA MONOFÁSICO 230V 50/60Hz - 32A - MEDIDA DIRECTA 1P+N	108,71 €
EC350	CONTADOR DE ENERGÍA TRIFÁSICO 230V 50/60Hz - 63A - MEDIDA DIRECTA 3P+N	516,33 €

// Hasta fin de existencias

## TÉRMICOS Y DIFERENCIALES

### RESIDENCIAL, TERCIARIO E INDUSTRIAL INTERRUPTORES DIFERENCIALES

Descripción	Código	Corriente asignada nominal	Polos	Precio
INTERRUPTOR DIFERENCIAL CLASE AC <b>10kA - 30mA</b>	RV31AC42530	25A	4	200,00 €
	RV31AC44030	40A	4	208,00 €
	RV31AC26330	63A	2	229,00 €
	RV31AC46330	63A	4	403,00 €
INTERRUPTOR DIFERENCIAL CLASE AC <b>10kA - 300mA</b>	RV31AC225300	25A	2	118,00 €
	RV31AC240300	40A	2	129,00 €
	RV31AC425300	25A	4	175,00 €
	RV31AC440300	40A	4	184,00 €
	RV31AC463300	63A	4	299,00 €
	RV31AC4100300	100A	4	490,00 €



### TERCIARIO E INDUSTRIAL INTERRUPTORES DIFERENCIALES SUPERINMUNIZADOS

Descripción	Código	Corriente asignada nominal	Polos	Precio
DIFERENCIAL SUPERINMUNIZADO CLASE A <b>10kA - 30mA</b>	RV31A22530	25A	2	120,00 €
	RV31A24030	40A	2	133,00 €
	RV31A42530	25A	4	272,00 €
	RV31A44030	40A	4	282,00 €
DIFERENCIAL SUPERINMUNIZADO CLASE A <b>10kA - 300mA</b>	RV31A225300	25A	2	199,00 €
	RV31A240300	40A	2	217,00 €
	RV31A425300	25A	4	227,00 €
	RV31A440300	40A	4	250,00 €
DIFERENCIAL SUPERINMUNIZADO <b>SELECTIVO</b> CLASE A <b>10kA - 300mA</b>	RV31AS263300	63A	2	432,00 €
	RV31AS463300	63A	4	492,00 €



### RESIDENCIAL INTERRUPTORES DIFERENCIALES

Descripción	Código	Corriente asignada nominal	Polos	Precio
DIFERENCIAL CLASE AC <b>10kA - 30mA</b>	RV31AC22530E	25A	2	44,00 €
	RV31AC24030E	40A	2	44,00 €



### RECONECTADORES AUTOMÁTICOS

Código	Descripción	Pala	Precio
RV3141RA	RECONECTADOR AUTOMÁTICO 1 MÓDULO 18mm	PALA CORTA	250,00 €
RV3142RA	RECONECTADOR AUTOMÁTICO 2 MÓDULOS 36mm	PALA CORTA C/LED	340,00 €
RV3142RAL	RECONECTADOR AUTOMÁTICO 2 MÓDULOS 36mm	PALA LARGA C/LED	315,00 €



## INTERRUPTORES MAGNETOTÉRMICOS

### RESIDENCIAL, TERCIARIO E INDUSTRIAL INTERRUPTORES AUTOMÁTICOS DPN - 1 MÓDULO



Código	Descripción	Polos	Precio
RV301NC06	INTERRUPTOR DPN 6A CURVA C 6kA	1P+N	21,00 €
RV301NC10	INTERRUPTOR DPN 10A CURVA C 6kA	1P+N	21,00 €
RV301NC16	INTERRUPTOR DPN 16A CURVA C 6kA	1P+N	21,00 €
RV301NC20	INTERRUPTOR DPN 20A CURVA C 6kA	1P+N	21,00 €
RV301NC25	INTERRUPTOR DPN 25A CURVA C 6kA	1P+N	21,00 €
RV301NC32	INTERRUPTOR DPN 32A CURVA C 6kA	1P+N	23,00 €

### TERCIARIO E INDUSTRIAL

#### INTERRUPTORES AUTOMÁTICOS - 2 MÓDULOS



Código	Descripción	Polos	Precio
RV30BC1N10	MAGNETOTÉRMICO 10A CURVA C 6kA	1P+N	21,00 €
RV30BC1N16	MAGNETOTÉRMICO 16A CURVA C 6kA	1P+N	21,00 €
RV30BC1N20	MAGNETOTÉRMICO 20A CURVA C 6kA	1P+N	21,00 €
RV30BC1N25	MAGNETOTÉRMICO 25A CURVA C 6kA	1P+N	21,00 €
RV30BC1N32	MAGNETOTÉRMICO 32A CURVA C 6kA	1P+N	21,00 €
RV30BC1N40	MAGNETOTÉRMICO 40A CURVA C 6kA	1P+N	33,00 €
RV30BC1N63	MAGNETOTÉRMICO 63A CURVA C 6kA	1P+N	38,00 €

#### INTERRUPTORES AUTOMÁTICOS - 1 MÓDULO POR POLO (18mm)



Código	Descripción	Polos	Precio
RV30BC210	MAGNETOTÉRMICO 10A CURVA C 6kA	2	29,00 €
RV30BC216	MAGNETOTÉRMICO 16A CURVA C 6kA	2	29,00 €
RV30BC220	MAGNETOTÉRMICO 20A CURVA C 6kA	2	29,00 €
RV30BC225	MAGNETOTÉRMICO 25A CURVA C 6kA	2	29,00 €
RV30BC232	MAGNETOTÉRMICO 32A CURVA C 6kA	2	29,00 €
RV30BC240	MAGNETOTÉRMICO 40A CURVA C 6kA	2	46,00 €
RV30BC250	MAGNETOTÉRMICO 50A CURVA C 6kA	2	50,00 €
RV30BC263	MAGNETOTÉRMICO 63A CURVA C 6kA	2	53,00 €



RV30NC310	MAGNETOTÉRMICO 10A CURVA C 6kA	3	63,00 €
RV30NC316	MAGNETOTÉRMICO 16A CURVA C 6kA	3	63,00 €
RV30NC320	MAGNETOTÉRMICO 20A CURVA C 6kA	3	63,00 €
RV30NC325	MAGNETOTÉRMICO 25A CURVA C 6kA	3	63,00 €
RV30NC332	MAGNETOTÉRMICO 32A CURVA C 6kA	3	63,00 €
RV30NC340	MAGNETOTÉRMICO 40A CURVA C 6kA	3	99,00 €
RV30NC350	MAGNETOTÉRMICO 50A CURVA C 6kA	3	111,00 €
RV30NC363	MAGNETOTÉRMICO 63A CURVA C 6kA	3	117,00 €



RV30NC410	MAGNETOTÉRMICO 10A CURVA C 6kA	4	85,00 €
RV30NC416	MAGNETOTÉRMICO 16A CURVA C 6kA	4	85,00 €
RV30NC420	MAGNETOTÉRMICO 20A CURVA C 6kA	4	85,00 €
RV30NC425	MAGNETOTÉRMICO 25A CURVA C 6kA	4	85,00 €
RV30NC432	MAGNETOTÉRMICO 32A CURVA C 6kA	4	85,00 €
RV30NC440	MAGNETOTÉRMICO 40A CURVA C 6kA	4	129,00 €
RV30NC450	MAGNETOTÉRMICO 50A CURVA C 6kA	4	148,00 €
RV30NC463	MAGNETOTÉRMICO 63A CURVA C 6kA	4	155,00 €

RV30ND440	MAGNETOTÉRMICO 40A CURVA D 6kA	4	156,00 €
RV30ND450	MAGNETOTÉRMICO 50A CURVA D 6kA	4	178,00 €

## INTERRUPTORES MAGNETOTÉRMICOS

### TERCIARIO E INDUSTRIAL

#### INTERRUPTORES AUTOMÁTICOS - 1,5 MÓDULOS POR POLO (27 MM) SEÑALIZACIÓN LOCAL DE DEFECTO

Código	Descripción	Polos	Precio
RV303HC480	MAGNETOTÉRMICO 80A CURVA C 10kA	4	300,00 €
RV303HC4100	MAGNETOTÉRMICO 100A CURVA C 10kA	4	325,00 €
RV303HC4125	MAGNETOTÉRMICO 125A CURVA C 10kA	4	348,00 €



#### ACCESORIOS PARA SERIE RV30

Código	Descripción	Precio
RV30ACCS3B	BOBINA EMISION 230VAC 10kA - DERECHA	40,00 €
RV30ACCF3	CONTACTO AUXILIAR 1NOC. 230VAC. 6A 10KA - IZQUIERDA	25,00 €
RV30ACCS3D	CONTACTO DE ALARMA (SEÑALIZACIÓN DE DISPARO) 230VAC. 6A 10KA - IZQUIERDA	38,00 €



## CONTACTORES MODULARES

### TERCIARIO E INDUSTRIAL

#### CONTACTORES MODULARES

Código	Descripción	Polos	Tipo de Contactos	Precio
RV3212025230	CONTACTOR MODULAR 1 MÓDULO 25A 230V	2	2NO	38,00 €
RV3220263230	CONTACTOR MODULAR 2 MÓDULOS 63A 230V	2	2NC	68,00 €
RV3234040230	CONTACTOR MODULAR 3 MÓDULOS 40A 230V	4	4NO	128,00 €
RV3234063230	CONTACTOR MODULAR 3 MÓDULOS 63A 230V	4	4NO	128,00 €
RV3232263230	CONTACTOR MODULAR 3 MÓDULOS 63A 230V	4	2NO+2NC	128,00 €



## AUXILIARES MODULARES

#### TOMA DE CORRIENTE SCHUKO MODULAR

Código	Descripción	Precio
RV33	BASE SCHUKO MODULAR 16A 250VAC, 50/60Hz 2,5 MÓDULOS DIN	16,00 €



#### INTERRUPTOR HORARIO

Código	Descripción	Rango de tiempo	Unidad mínima de tiempo	Tipo de contacto	Reserva	Precio
1ROM1DR	HORARIO ANALÓGICO-DIARIO	24H	15M	1NO (16A)	100 HS	100,15 €



#### TEMPORIZADOR ELECTRÓNICO MODULAR

Código	Descripción	Precio
TM10	TEMPORIZADOR MULTIFUNCIÓN ELECTRÓNICO MODULAR 10 FUNCIONES.	95,00 €

## PROTECCIÓN CONTRA SOBRETENSIONES

### PERMANENTE TRIFÁSICAS



- Rearme manual
- Indicación de estado mecánica
- Dimensiones: 7 módulos (126 mm)
- Posibilidad de hacerlo Auto-Rearmable

Código	Descripción	Polos	Precio
IGA06P2P25EN	PROTECTOR SOBRETENSIÓN PERMANENTE - IGA 2P 25A 6KA	2P	123,80 €
IGA06P4P25EN	PROTECTOR SOBRETENSIÓN PERMANENTE - IGA 4P 25A 6KA	4P	381,70 €

## PROTECCIONES DE MOTOR

### RELÉS TÉRMICOS PARA CONTACTORES RV40N

- Bimetálico con compensación de temperatura
- Test, Parada y Reset manual/automático



Código	Descripción	Precio
RV41A22P63	RELÉ TÉRMICO 3P RV41 A 22 0,4 - 0,63A	43,00 €
RV41A221P	RELÉ TÉRMICO 3P RV41 A 22 1,0 - 1,6A	43,00 €
RV41A221P6	RELÉ TÉRMICO 3P RV41 A 22 1,0 - 1,6A	43,00 €
RV41A222P5	RELÉ TÉRMICO 3P RV41 A 22 1,6 - 2,5A	43,00 €
RV41A224P	RELÉ TÉRMICO 3P RV41 A 22 2,5 - 4A	43,00 €
RV41A226P	RELÉ TÉRMICO 3P RV41 A 22 4 - 6A	43,00 €
RV41A228P	RELÉ TÉRMICO 3P RV41 A 22 5 - 8A	43,00 €
RV41A2210P	RELÉ TÉRMICO 3P RV41 A 22 7 - 10A	43,00 €
RV41A2213P	RELÉ TÉRMICO 3P RV41 A 22 9 - 13A	43,00 €
RV41A2218P	RELÉ TÉRMICO 3P RV41 A 22 12 - 18A	43,00 €
RV41A4026P	RELÉ TÉRMICO 3P RV41 A 40 18 - 26A	56,00 €

## CONTACTORES Y PROTECCIONES DE MOTOR

### GUARDAMOTORES



Código	Descripción	Precio
RV420P16	GUARDAMOTOR RANGO 0,1 - 0,16A	76,00 €
RV420P63	GUARDAMOTOR RANGO 0,4 - 0,63A	76,00 €
RV4201P	GUARDAMOTOR RANGO 0,63 - 1,0A	76,00 €
RV4201P6	GUARDAMOTOR RANGO 1,0 - 1,6A	76,00 €
RV4202P5	GUARDAMOTOR RANGO 1,6 - 2,5A	76,00 €
RV4204P	GUARDAMOTOR RANGO 2,5 - 4A	68,00 €
RV4206P3	GUARDAMOTOR RANGO 4 - 6,3A	68,00 €
RV42010P	GUARDAMOTOR RANGO 6 - 10A	68,00 €
RV42014P	GUARDAMOTOR RANGO 9 - 14A	76,00 €
RV42018P	GUARDAMOTOR RANGO 13 - 18A	76,00 €
RV42023P	GUARDAMOTOR RANGO 17 - 23A	76,00 €
RV42025P	GUARDAMOTOR RANGO 20 - 25A	76,00 €
RV42032P	GUARDAMOTOR RANGO 24 - 32A	76,00 €
RV42140P	GUARDAMOTOR RANGO 25 - 40A	195,00 €
RV42163P	GUARDAMOTOR RANGO 40 - 63A	195,00 €
RV42180P	GUARDAMOTOR RANGO 56 - 80A	195,00 €

### ACCESORIOS PARA GUARDAMOTORES



CONTACTO BOBINA COFRE

Código	Descripción	Precio
RV420AE11	CONTACTO AUXILIAR FRONTAL SERIE RV420 1NO+1NC	29,00 €
RV420AN11	CONTACTO AUXILIAR LATERAL SERIE RV420 1NO+1NC	19,50 €
RV420AU2	BOBINA MÍNIMA TENSIÓN S. RV420 220-240 VAC 50/60Hz	50,00 €
RV420AU3	BOBINA MÍNIMA TENSIÓN S. RV420 380-415 VAC 50/60Hz	50,00 €
RV420B2	COFRE PLÁSTICO IP55 PARA SERIE RV420	52,00 €



## CONTACTORES Y PROTECCIONES DE MOTOR

### CONTACTORES TRIPOLARES

Código	Descripción	Precio
RV40N31211230	CONTACTOR AC 3P 12A 3NO/1NO+1NC 230V	48,00 €
RV40N31211400	CONTACTOR AC 3P 12A 3NO/1NO+1NC 400V	48,00 €
RV40N31811230	CONTACTOR AC 3P 18A 3NO/1NO+1NC 230V	69,80 €
RV40N31811400	CONTACTOR AC 3P 18A 3NO/1NO+1NC 400V	69,80 €
RV40AL9400	BOBINA PARA CONTACTOR 400V 12 - 40A	21,00 €



### ACCESORIOS CONTACTORES

Código	Descripción	Precio
RV40AU211	CONTACTO AUXILIAR FRONTAL 1NO+1NC	11,00 €
RV40AU422	CONTACTO AUXILIAR FRONTAL 2NO+2NC 4P 9 - 85A P/S. RV40N	19,00 €
RV40UT1F	TEMPORIZADOR NEUMÁTICO REPOSO FRONTAL 0,1 - . 30 Sg	45,00 €



### MINICONTACTORES CORRIENTE ALTERNA

Código	Descripción	Precio
RV40M30901230	MINICONTACTOR AC 3P 9A 3NO/1NC 230V	50,60 €
RV40M30910230	MINICONTACTOR AC 3P 9A 3NO/1NO 230V	50,60 €
RV40M31201230	MINICONTACTOR AC 3P 12A 3NO/1NC 230V	54,00 €
RV40M31210230	MINICONTACTOR AC 3P 12A 3NO/1NO 230V	54,00 €



## SEÑALIZACIÓN, DETECCIÓN Y CONTROL

### INTERRUPTORES DE POSICIÓN - FINALES DE CARRERA METÁLICOS

Código	Descripción	Precio
RHME8104	FINAL DE CARRERA 1NO+1NC (5A) PALANCA + ROLDANA	24,05 €
RHME8108	FINAL DE CARRERA 1NO+1NC (5A) PALANCA REGULABLE + ROLDANA	24,05 €
RHME8112	FINAL DE CARRERA 1NO+1NC (5A) PISTÓN + ROLDANA NORMAL	24,05 €



### RELÉS ENCHUFABLES ELECTROMAGNÉTICOS

Código	Descripción	Precio
RHHH54P12VDC	RELÉ ENCHUFABLE MINIATURA ECONÓMICO CORRIENTE CONTINUA 12VDC	8,70 €
RHHH54P24VDC	RELÉ ENCHUFABLE MINIATURA ECONÓMICO CORRIENTE CONTINUA 24VDC	8,70 €
RHHH54P24VAC	RELÉ ENCHUFABLE MINIATURA ECONÓMICO CORRIENTE ALTERNA 24VAC	8,70 €
RHHH54P220VAC	RELÉ ENCHUFABLE MINIATURA ECONÓMICO CORRIENTE ALTERNA 220VAC	9,10 €



### BASES PARA RELÉS ENCHUFABLES

Código	Descripción	Precio
RHRT704	BASE PARA RELÉ ENCHUFABLE MINIAUTURA DIN 35 MM	8,85 €



## SEÑALIZACIÓN, DETECCIÓN Y CONTROL



### MANDO Y SEÑALIZACIÓN



Código	Descripción	Precio
--------	-------------	--------

#### PULSADORES

RHA5BA42	PULSADOR C/RETORNO PLÁSTICO ø22mm RASANTE ROJO 1NC	7,70 €
RHA5BA21	PULSADOR C/RETORNO PLÁSTICO ø22mm RASANTE NEGRO 1NO	7,70 €
RHA5BA31	PULSADOR C/RETORNO PLÁSTICO ø22mm RASANTE VERDE 1NO	7,70 €
RHA5BA61	PULSADOR C/RETORNO PLÁSTICO ø22mm RASANTE AZUL 1NO	7,70 €
RHA8BA42	PULSADOR C/RETORNO METÁLICO ø22mm PASANTE ROJO 1NC.	10,65 €
RHA8BA21	PULSADOR C/RETORNO METÁLICO ø22mm RASANTE NEGRO 1NO	10,65 €
RHA8BA31	PULSADOR C/RETORNO METÁLICO ø22mm RASANTE VERDE 1NO	10,65 €
RHA5BL8325	PULSADOR DOBLE PLÁSTICO ø22mm VERDE RASANTE + ROJO RASANTE 1NO+1NC	22,40 €
RHA8BL8325	PULSADOR DOBLE METÁLICO ø22mm VERDE RASANTE + ROJO RASANTE 1NO+1NC	23,55 €
RHA5BS442	PULSADOR PARO DE EMERGENCIA PLÁSTICO ø22mm GIRAR DESENCLAVAR CABEZA ø30mm ROJO	14,05 €
RHA8BT42	PULSADOR PARO DE EMERGENCIA METÁLICO ø22mm PULSAR TIRAR CABEZA ø40mm ROJO	34,70 €

#### CAJA DE PULSADORES

RHA10J174	CAJA DE PULSADOR PARO DE EMERGENCIA GIRAR DESENCLAVAR CABEZA AMARILLA	19,80 €
RHHJ91G	CAJA DE PULSADORES SIN EQUIPAR IP65 GRIS 1 ELEMENTO	7,90 €
RHHJ92G	CAJA DE PULSADORES SIN EQUIPAR IP65 GRIS 2 ELEMENTOS	12,15 €

#### SELECTORES

RHA5BD21	SELECTOR PLÁSTICO ø22mm MANETA CORTA 2 POSICIONES 1NO	9,05 €
RHA5BD33	SELECTOR PLÁSTICO ø22mm MANETA CORTA 3 POSICIONES 2NO	11,95 €
RHA8BD21	SELECTOR METÁLICO ø22mm MANETA CORTA 2 POSICIONES 1NO	13,00 €
RHA8BD33	SELECTOR METÁLICO ø22mm MANERA CORTA 3 POSICIONES 2NO	15,85 €

#### INDICADORES LUMINOSOS

RHAD2222DG24	INDICADOR LUMINOSO LED PLÁSTICO ø22mm VERDE 24VAC/DC	7,20 €
RHAD2222DR24	INDICADOR LUMINOSO LED PLÁSTICO ø22mm ROJO 24VAC/DC	7,20 €
RHAD2222DY24	INDICADOR LUMINOSO LED PLÁSTICO ø22mm AMARILLO 24VAC/DC	7,05 €

#### ZUMBADOR

RHAD2222MK230	ZUMBADOR NEGRO 230VAC ø22mm 230 VAC	14,10 €
---------------	-------------------------------------	---------

#### ACCESORIOS

RHANO	BLOQUE DE CONTACTO AUXILAR NO	3,20 €
RHANC	BLOQUE DE CONTACTO AUXILIAR NC	3,20 €
RHLA800EP16	ETIQUERA CIRCULAR EMERGENCY STOP ø60mm PARA SERIES 3SA5 Y 3SA8	3,65 €

### BALIZA SEÑALIZACIÓN

Código	Descripción	Precio
RH70LLR230	BALIZA SEÑALIZACIÓN ROJA - Ø 70mm 230V SELECCIONABLE "FIJA, INTERMITENTE, FLASH Y ROTATIVA"	82,70 €
RH70A01	CUBIERTA DE BALIZA	27,80 €
RH70B01	BASE MONTAJE+SOPORTE P/BALIZA	51,70 €

## REPARTIDORES Y PEINES

### REPARTIDORES MODULARES Y DE POTENCIA

Código	Descripción	Precio
004883	REPARTIDOR MODULAR ASOCIABLE - 1P - 160 A - 13 CONEXIONES - 2 MÓDULOS	57,72 €



### REPARTIDORES MODULARES

Equipados con cuatro barras

Código	Descripción	Precio
004884	REPARTIDOR TETRAPOLAR 100A 4 MÓDULOS	41,02 €
004885	REPARTIDOR TETRAPOLAR 40A 6 MÓDULOS	47,91 €
004886	REPARTIDOR TETRAPOLAR 125A 6 MÓDULOS	56,01 €
004888	REPARTIDOR TETRAPOLAR 125A 8 MÓDULOS	73,63 €

### REPARTIDORES MODULARES

De barras escalonadas

Código	Descripción	Precio
400405	REPARTIDOR TETRAPOLAR 100A 4 MÓDULOS	34,49 €
400404	REPARTIDOR TETRAPOLAR 40A 6 MÓDULOS	36,49 €
400408	REPARTIDOR TETRAPOLAR 125A 6 MÓDULOS	47,80 €
400409	REPARTIDOR TETRAPOLAR 125A 8 MÓDULOS	56,69 €

// Hasta fin de existencias

### PEINES DE ALIMENTACIÓN ECO

Código	Descripción	Equipos conectables	Precio
Longitud 1 metro			
1000/10/1	Peine de alimentación universal unipolar	56	38,12 €
1000/10/2	Peine de alimentación universal bipolar	28	39,99 €
1000/16/4	Peine de alimentación universal tetrapolar	14	120,94 €
Longitud 1 fila			
210/10/1	Peine de alimentación universal unipolar	12	9,15 €
210/10/2	Peine de alimentación universal bipolar	6	10,65 €
210/16/4	Peine de alimentación universal tetrapolar	3	21,14 €

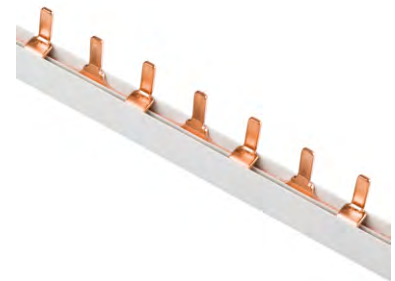

## LIMITADORES SOBRETENSIONES

### LIMITADOR DE SOBRETENSIONES TRANSITORIAS

Protección contra las sobretensiones transitorias de las redes 230/400 V- (50/60 Hz)

Código	Descripción	Polos	Precio
003951	Limitador de sobretensión- inst residenciales- autoprotegido Tipo 2	2P	190,17 €
003953	Limitador de sobretensión- inst residenciales- autoprotegido Tipo 2	4P	360,77 €

Protección del cuadro general de BT

Pequeñas instalaciones con pararrayos, instalaciones de potencia, etc.

412275	Limitador de sobretensión - protección CGBT - T1+T2 - limp 12,5 kA/polo	3P+N	748,20 €
--------	---	------	----------

Recomendados para la protección de cuadros de distribución eléctrica.

412245	Limitador de sobretensiones T2 - I <sub>max</sub> 40 kA/polo -320 VA - 4 módulos	3P+N	581,11 €
--------	--	------	----------



### PROTECCIÓN CONTRA SOBRETENSIONES TRANSITORIA MONOFÁSICO RV342



Código	Descripción	Precio
RV342A4440	PROTECTOR SOBRETENSION TRANSITORIO TRIFÁSICA 4P C 20-40KA 440VAC/580VDC CAPACIDAD DE CONEXIÓN CABLE 35 mm <sup>2</sup> - 1 MÓDULO POR POLO (18 mm)	296,00 €
RV342A1NE230	PROTECTOR SOBRETENSION TRANSITORIO MONOFÁSICO 1P+N 15-30KA 275VAC/360VDC CAPACIDAD DE CONEXIÓN CABLE 16 mm <sup>2</sup> - 1 MÓDULO POR POLO (18 mm)	98,00 €



FUSIBLES CILÍNDRICOS DE CRISTAL - CURVA TIPO F



Código	Descripción	Precio
901201012	FUSIBLE CRISTAL 5x20 10A	0,20 €

// Hasta fin de existencias

FUSIBLES CILÍNDRICOS - CURVA TIPO gG



Código	Descripción	Precio
17828	FUSIBLE CILÍNDRICO 10x38 4A gG 500V AC	0,84 €
17829	FUSIBLE CILÍNDRICO 10x38 6A gG 500V AC	0,84 €
16176	FUSIBLE CILÍNDRICO 10x38 10A gG 500V AC C-I	0,92 €
16177	FUSIBLE CILÍNDRICO 10x38 16A gG 500V AC C-I	0,92 €
16178	FUSIBLE CILÍNDRICO 10x38 20A gG 500V AC C-I	0,92 €
16184	FUSIBLE CILÍNDRICO 14x51 25A gG 500V C-I	1,94 €
16179	FUSIBLE CILÍNDRICO 14x51 40A gG 500V C-I	1,94 €
16180	FUSIBLE CILÍNDRICO 22x58 40A gG 500V AC C-I	3,34 €
16181	FUSIBLE CILÍNDRICO 22x58 50A gG 500V AC C-I	3,34 €
16182	FUSIBLE CILÍNDRICO 22x58 63A gG 500V AC C-I	3,34 €
16183	FUSIBLE CILÍNDRICO 22x58 80A gG 500V AC C-I	3,34 €

FUSIBLES TIPO DO - CURVA TIPO gG



FUSIBLE DO2

FUSIBLE CUCHILLA

Código	Descripción	Precio
16172	FUSIBLE DO2 35A 400V	1,39 €
16188	FUSIBLE DO2 50A 400V	1,39 €
16189	FUSIBLE DO2 63A 400V	1,39 €

FUSIBLES DE CUCHILLAS NH 500V - CURVA TIPO gG-gL

Código	Descripción	Precio
19432	FUSIBLE CUCHILLA NH-00 50A 500V gG	6,80 €
19416	FUSIBLE CUCHILLA NH-00 63A 500V gG	6,80 €
19433	FUSIBLE CUCHILLA NH-00 80A 500V gG	6,80 €
19434	FUSIBLE CUCHILLA NH-00 100A 500V gG	6,80 €
19435	FUSIBLE CUCHILLA NH-00 125A 500V gG	6,93 €
19436	FUSIBLE CUCHILLA NH-00 160A 500V gG	6,93 €

BASES PORTAFUSIBLES



Código	Descripción	Precio
16197	BASE PORTAFUSIBLE 8x32 1P FIJACIÓN A CARRIL	5,15 €
16192	BASE PORTAFUSIBLE 8x32 1P+N FIJACIÓN A CARRIL	7,88 €
16193	BASE PORTAFUSIBLE 10x38 1P+N FIJACIÓN A CARRIL	8,82 €
16194	BASE PORTAFUSIBLE 10x38 1P FIJACIÓN A CARRIL	5,57 €
16195	BASE PORTAFUSIBLE CILÍNDRICO 14x51 FIJACIÓN A PLACA	8,09 €
16196	BASE PORTAFUSIBLE CILÍNDRICO 22x58 FIJACIÓN A PLACA	9,03 €
16185	BASE PORTAFUSIBLES DO2 FIJACIÓN A PLETINA	5,57 €
16186	TAPÓN PARA BASE PARA FUSIBLES TIPO DO2	2,10 €
16187	TAPAS DE PROTECCIÓN PARA BASES PARA FUSIBLES TIPO DO2	0,76 €
16190	Tubos de neutro para bases para fusibles cilíndricos 10x38	0,80 €
16191	Tubos de neutro para bases para fusibles cilíndricos 14x51	1,47 €

**ENVOLVENTES**
**CAJAS PARA ICP Y DISTRIBUCIÓN  
CON COMPARTIMENTO PRECINTABLE**

Código	Descripción	Dimensiones (mm)	Precio
<b>Empotrar</b>			
680B	SERIE CLÁSICA 12 ELEMENTOS + 4 PRECINTABLES	348 x 188 x 55	16,91 €
688B	SERIE CLÁSICA 14 ELEMENTOS	277 x 188 x 55	12,09 €
5203B	SERIE CLÁSICA 24 ELEMENTOS + 4 PRECINTABLES- 2 FILAS	410 x 270 x 68	33,13 €
5206B	SERIE CLÁSICA 38 ELEMENTOS - 2 FILAS	410 x 270 x 68	31,68 €
5430	SERIE ARELOS 30 ELEMENTOS + 4 PRECINTABLES - 2 FILAS	320 x 528 x 86	67,98 €
5440	SERIE ARELOS 40 ELEMENTOS + 4 PRECINTABLES- 4 FILAS	320 x 670 x 75	93,35 €
<b>Superficie</b>			
698B	SERIE CLÁSICA 12 ELEMENTOS + 4 PRECINTABLES	348 x 188 x 55	22,68 €
5220B	SERIE CLÁSICA 24 ELEMENTOS + 4 PRECINTABLES - 2 FILAS	410 x 270 x 68	39,66 €
5431	SERIE ARELOS 30 ELEMENTOS + 4 PRECINTABLES - 3 FILAS	362 x 544 x 104	77,56 €

 EMPOTRAR  
SERIE ARELOS

 EMPOTRAR  
SERIE CLÁSICA

 SUPERFICIE  
SERIE ARELOS

 SUPERFICIE  
SERIE CLÁSICA

**MARCOS Y PUERTAS CAJAS ICP**

Código	Descripción	Dimensiones (mm)	Precio
5223B	MARCO Y PUERTA BLANCO SERIE CLÁSICA PARA REFERENCIAS: 780, 785, 198 Y 704G	355 x 200 x 40	12,08 €
5204B	MARCO Y PUERTA BLANCO SERIE CLÁSICA PARA REFERENCIAS: 5200, 5207, 5210 Y 5217	410 x 276 x 40	17,47 €
5213B	MARCO Y PUERTA BLANCO SERIE CLÁSICA PARA REFERENCIAS: 779, 788, 197 Y 703G	288 x 200 x 40	10,12 €



MARCO Y PUERTA



METALBOX

**METALBOX - CAJA DE DISTRIBUCION DE EMPOTRAR**

Marco y puerta metálicos

Código	Descripción	Dimensiones (mm)	Precio
MP42	CAJA METALBOX 42 ELEMENTOS	362x643x95	141,22 €
MP56	CAJA METALBOX 56 ELEMENTOS	362x778x95	166,60 €

**CAJAS DE SUPERFICIE PLEXO**
**CAJAS DE SUPERFICIE**

IP 65 - IK 09

Código	Descripción	Precio
601831	CAJA MÓDULO ESTANCA IP65 1x12 MÓDULOS	81,38 €
601832	CAJA MÓDULO ESTANCA IP65 2x12 MÓDULOS	166,58 €
601833	CAJA MÓDULO ESTANCA IP65 3x12 MÓDULOS	207,44 €
601835	CAJA MÓDULO ESTANCA IP65 1x18 MÓDULOS	139,38 €
601836	CAJA MÓDULO ESTANCA IP65 2x18 MÓDULOS	231,69 €
601837	CAJA MÓDULO ESTANCA IP65 3x18 MÓDULOS	291,79 €
601838	CAJA MÓDULO ESTANCA IP65 4x18 MÓDULOS	546,42 €
601932	CAJA MÓDULO ESTANCA IP65 2+1 MÓDULO	25,32 €
601996	CAJA MÓDULO ESTANCA IP65 6 MÓDULOS	37,18 €
601998	CAJA MÓDULO ESTANCA IP65 8 MÓDULOS	58,15 €
001967	ACCESORIO UNIÓN P/UNIR 2 CAJAS	20,68 €
001968	KIT TORNILLO PRECINTABLE	30,41 €



**PRACTIBOX S**

**EMPOTRAR - CON PUERTA LISA PARA TABIQUES**



Descripción	Código	Filas	Módulos totales	Alto x ancho x profundo (mm)	Precio
CAJA Practibox S <b>EMPOTRAR PARA TABIQUES CONVENCIONALES</b> CON PUERTA LISA	134044	1	4	215 x 184 x 100	17,15 €
	134048	1	8	225 x 256 x 100	26,25 €
	135041	1	12	235 x 328 x 102	29,61 €
	135042	2	24	385 x 328 x 103	53,18 €
	135043	3	36	535 x 328 x 103	82,79 €
	135044	4	48	765 x 328 x 103	127,47 €
	137049	4	72	765 x 436 x 103	263,56 €



CAJA Practibox S <b>EMPOTRAR PARA TABIQUES PREFABRICADOS</b> CON PUERTA LISA	134064	1	4	215 x 184 x 100	22,20 €
	134068	1	8	225 x 256 x 100	34,79 €
	135061	1	12	235 x 328 x 102	40,61 €
	135062	2	24	385 x 328 x 103	66,82 €
	135063	3	36	535 x 328 x 103	107,19 €
	135064	4	48	765 x 328 x 103	162,44 €
	137069	4	72	765 x 436 x 103	341,43 €

**SUPERFICIE - CON PUERTA LISA**



Descripción	Código	Filas	Módulos totales	Alto x ancho x profundo (mm)	Precio
CAJA Practibox S <b>SUPERFICIE</b>	134128	1	8	226 x 256 x 100	29,61 €
	135121	1	12	236 x 328 x 107	33,46 €
	135122	2	24	386 x 328 x 108	59,96 €
CON PUERTA LISA	135123	3	36	536 x 328 x 108	93,80 €
	135124	4	48	766 x 328 x 108	134,32 €
	137129	4	72	766 x 436 x 108	266,98 €



**CERRADURA PARA PRACTIC BOX S**

- Se puede montar en cajas de empotrar o superficie de todos los tamaños.

Código	Descripción	Precio
134100	CERRADURA PRACTIBOX S	18,33 €

**PRACTIBOX<sup>3</sup>**

**EMPOTRAR AISLANTE - CON PUERTA LISA**



Descripción	Código	Filas	Módulos totales	Alto x ancho x profundo (mm)	Precio
CAJA Practibox <sup>3</sup> <b>EMPOTRAR PARA TABIQUES PREFABRICADOS</b>	401716	1	18	234 x 422 x 85	74,53 €
	401717	2	36	442 x 422 x 85	153,19 €
	401718	3	54	592 x 422 x 91	204,57 €
CON PUERTA LISA	401719	4	72	742 x 422 x 91	390,80 €

## Soluciones en envolvertes, armarios y cajas aislantes

- ➔ Cajas de protección y medida CPM.
- ➔ Cajas generales de protección CGP.
- ➔ Cajas para derivación y medida de la línea general.
- ➔ Conjuntos modulares para cuartos o armarios de contadores.
- ➔ Cajas para Seccionamiento de Tierra de Protección.

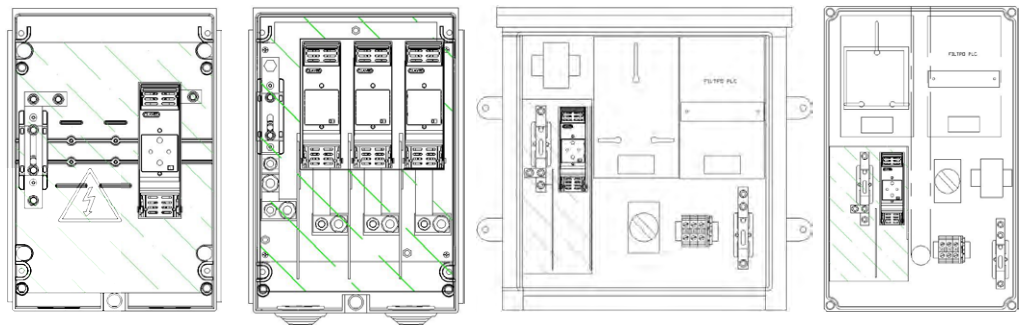

Consúltanos tus necesidades  
y pídenos presupuesto.



### CAJAS Y ARMARIOS DE DISTRIBUCIÓN METÁLICOS XL<sup>3</sup>



Caja XL<sup>3</sup>  
Empotrar



Caja XL<sup>3</sup>  
Superficie

Descripción	Código	Filas	Módulos totales	Alto x ancho		Precio
				Fachada (mm)	Caja (mm)	
CAJA XL <sup>3</sup> 160 <b>EMPOTRAR</b> METAL	020013	3	72	695 x 670	640 x 617	758,73 €
	020014	4	96	845 x 670	790 x 617	918,44 €
	020015	5	120	995 x 670	940 x 617	1.095,83 €
	020016	6	144	1.145 x 670	1.090 x 617	1.196,37 €
		<b>Superficie</b>		<b>Alto x ancho x profundo</b>		
CAJA XL <sup>3</sup> 160 <b>SUPERFICIE</b> METAL	020002	2	48	450 x 575 x 147		572,78 €
	020003	3	72	600 x 575 x 147		648,08 €
	020004	4	96	750 x 575 x 147		863,90 €
	020005	5	120	900 x 575 x 147		984,82 €
	020006	6	144	1.050 x 575 x 147		1.068,61 €

### PUERTA METÁLICA XL<sup>3</sup>



Puerta XL<sup>3</sup>  
Extraplana

Descripción	Código	Para caja altura (mm)		Precio
		Superficie	Empotrar	
PUERTA XL <sup>3</sup> 160 <b>EXTRAPLANA</b> METAL	020272	450	-	199,72 €
	020273	600	695	235,05 €
	020274	750	845	268,22 €
	020275	900	995	301,31 €
	020276	1.050	1.145	334,52 €

Cerradura XL<sup>3</sup>



### CERRADURA LLAVE XL<sup>3</sup>

Código	Descripción	Precio
020291	BOMBÍN CON LLAVE TIPO 405 - PARA PUERTA XL <sup>3</sup> - CON 1 JUEGO DE 2 LLAVES	63,10 €

### Cajas de empotrar XL<sup>3</sup> 160:

Ofrece dos posibilidades según su modo de trabajo.

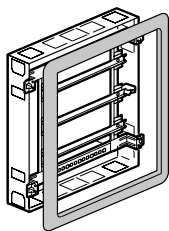

Desmontaje del marco  
de acabado del soporte  
de la placa frontal

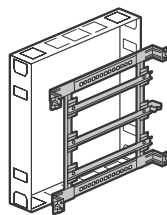

Desmontaje  
del chasis

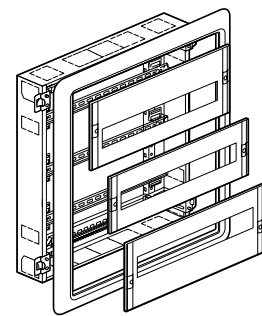

### Cajas superficie XL<sup>3</sup> 160:

Ofrece dos posibilidades según su modo de trabajo.

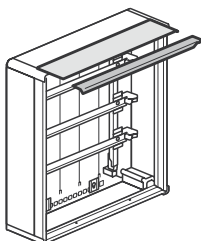

Desmontaje  
individual de los  
paneles laterales

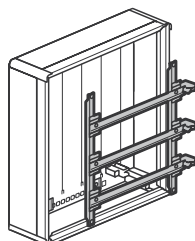

Desmontaje  
del chasis

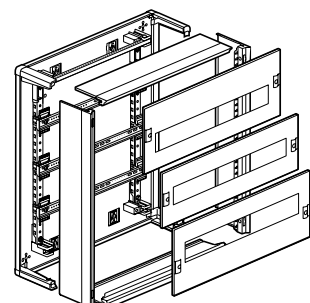



**CAJAS Y PUERTAS**
**XL<sup>3</sup>**
**SUPERFICIE - CAJAS ARMARIO XL<sup>3</sup> 125**

Descripción	Código	Filas	Módulos totales	Alto x ancho x profundo (mm)	Precio
CAJA XL <sup>3</sup> 125 SUPERFICIE	401666	1	18	300 x 450 x 128	96,71 €
	401667	2	36	450 x 450 x 128	146,11 €
	401668	3	54	600 x 450 x 128	185,46 €
	401669	4	72	750 x 450 x 128	310,60 €



Cajas XL3 125 Superficie

**PUERTA OPACA CAJA SUPERFICIE XL<sup>3</sup> 125 - BLANCA**

Código	Descripción	Precio
401861	PUERTA OPACA 1 x 18 MÓDULOS - Para caja de 1 fila	29,14 €
401862	PUERTA OPACA 2 x 18 MÓDULOS - Para caja de 2 filas	37,11 €
401863	PUERTA OPACA 3 x 18 MÓDULOS - Para caja de 3 filas	49,43 €
401864	PUERTA OPACA 4 x 18 MÓDULOS - Para caja de 4 filas	74,11 €



Puerta XL3 125 Opaca

**MARINA IP 66**
**ARMARIOS POLIÉSTER MODELO MARINA - CON PUERTA OPACA**

Descripción	Código	Alto x ancho x profundo (mm)	Precio
ARMARIO POLIÉSTER MARINA CON PUERTA OPACA IPP 66 RAL 7035	036250	300 x 200 x 160	254,55 €
	036251	400 x 300 x 200	381,91 €
	036252	500 x 400 x 200	538,82 €
	036255	600 x 400 x 250	571,45 €
	036256	700 x 400 x 250	795,05 €
	036261	800 x 600 x 300	1.072,23 €
	036263	1.020 x 810 x 300	1.412,64 €
	036264	1.200 x 800 x 300	2.053,51 €

**CHASIS PARA ARMARIO MARINA**

Código	Descripción	Filas	Módulos totales	Alto x ancho (mm)	Precio
036101	CHASIS MODULAR CON PLACAS AISLANTES	3	30	400 x 300	163,66 €
036102		3	48	500 x 400	204,39 €

**// Hasta fin de existencias**

**CANALES PARA CUADROS - PVC**

- Perforaciones laterales de paso 10 mm.
- Longitud: 2 m.

Descripción	Código	Paredes perforadas		Precio
		Alto (mm)	Ancho (mm)	
CANALES PARA CUADROS PVC GRIS RAL 7030	636906	40	40	8,33 €
	636907	40	60	10,28 €
	636909	60	40	10,45 €
	636910	60	60	11,99 €
	636911	60	80	14,70 €





## CAJA DE ABONADO - SERIE VX

- Realizadas en material aislante autoextinguible.

Código	Descripción	Filas	Módulos	Nicho mural (H x A x P)	Precio
<b>Empotrar</b>					
VX01C	CAJA DE ABONADO SERIE VX PARA ICP - TIPO A: HASTA 40 A	1	1 ICP	192 x 116 x 62	9,08 €
VX28NC	CAJA DE ABONADO SERIE VX PARA ICP + PIA - TIPO B: HASTA 63 A	2	1 ICP + 28 PIA	266 x 401 x 70	55,19 €



## Superficie

VX01CS	CAJA DE ABONADO SERIE VX PARA ICP - TIPO A: HASTA 40 A	1	1 ICP	-	9,08 €
VX08CS	CAJA DE ABONADO SERIE VX PARA ICP + PIA - TIPO A: HASTA 40 A	1	1 ICP + 8 PIA	-	16,30 €
VX12CS	CAJA DE ABONADO SERIE VX PARA ICP + PIA - TIPO A: HASTA 40 A	1	1 ICP + 12 PIA	-	20,71 €

// Hasta fin de existencias



## PUERTAS PARA CAJAS DE ABONADO - SERIE VX

- Para ser montadas a derecha o izquierda, montaje a presión.

Código	Descripción	Precio
VZ150	PUERTA OPACA BLANCA PARA CAJAS ICP TIPO A - 1 FILA	6,89 €
VZ156	PUERTA OPACA BLANCA PARA CAJAS DE 1 FILA ICP + 8 PIA	14,61 €
VZ162	PUERTA OPACA BLANCA PARA CAJAS DE 1 FILA ICP + 18 PIA	17,42 €
VZ128	PUERTA OPACA BLANCA PARA CAJAS DE 2 FILAS ICP + 28 PIA	23,09 €

// Hasta fin de existencias

**calefon**  
+ sostenible

**+35 años**  
Ayudándote a cuidar el medio ambiente



## CAJAS

### CAJAS GOLF SERIE VF

- Suministradas con puerta opaca blanca de poliestireno.
- Base y tapa en material aislante autoextinguible.

Descripción	Código	Filas	Módulos	Nicho mural (H x A x P)	Precio
<b>Empotrar</b>					
CAJA EMPOTRABLE GOLF SERIE VF CON PUERTA OPACA BLANCA	VF104PEB	1	4	189 x 170 x 72	16,33 €
	VF108PEB	1	8	189 x 242 x 72	24,32 €
	VF112PEB	1	12	257 x 318 x 72	31,70 €
	VF212PEB	2	24	382 x 318 x 72	50,07 €
	VF312PEB	3	36	507 x 318 x 72	67,42 €
	VF412PEB	4	48	652 x 318 x 72	96,28 €



### Superficie

CAJA SUPERFICIE GOLF SERIE VF CON PUERTA OPACA BLANCA	VS104PEB	1	4	183,5 x 137,5 x 99	25,13 €
	VS108PEB	1	8	183,5 x 209,5 x 99	31,34 €
	VS112PEB	1	12	251,5 x 281,5 x 99	36,82 €
	VS212PEB	2	24	376,5 x 281,5 x 99	61,83 €
CAJA DE SUPERFICIE GOLF SERIE VF CON PUERTA OPACA BLANCA Y REGLETA	VS312PE	3	36	500 x 281,5 x 99	104,31 €
	VS412PE	4	48	646,5 x 281,5 x 99	136,07 €



### CAJAS EMPOTRABLES GOLF SERIE VU

- Suministradas con marco y puerta opaca metálica.

Descripción	Código	Filas	Módulos	Nicho mural (H x A x P)	Precio
<b>Empotrar</b>					
CAJA EMPOTRABLE GOLF SERIE VU CON MARCO Y PUERTA OPACA METÁLICA	VU24EP	2	24	490 x 335 x 90	99,86 €
	VU36EP	3	36	615 x 335 x 90	149,13 €
	VU48EP	4	48	740 x 335 x 90	238,36 €
	VU48ICP	4	1 ICP + 42 PIA	865 x 335 x 90	203,94 €



### CAJAS DE DISTRIBUCIÓN CLASE I - SERIE FW2

- Caja metálica con puerta.

Descripción	Código	Filas	Módulos	Nicho mural (H x A x P)	Precio
<b>Empotrar</b> - Incluyen chasis modular extraíble y regletas de tierra.					
CAJAS DE DISTRIBUCIÓN CLASE I DE EMPOTRAR SERIE FW2 CON PUERTA OPACA	FW324FT	3	72	620 x 550 x 110	477,96 €
	FW424FT	4	96	770 x 550 x 110	621,80 €
	FW524FT	5	120	920 x 550 x 110	712,34 €
<b>Superficie</b> - Incluyen perfiles DIN y regletas de tierra.					
CAJAS DE DISTRIBUCIÓN CLASE I DE SUPERFICIE HASTA 125A - SERIE FW2 CON PUERTA OPACA	FW324WT	3	72	641 x 571 x 120	474,37 €
	FW424WT	4	96	791 x 571 x 120	556,99 €
	FW524WT	5	120	941 x 571 x 120	659,63 €



## ARMARIOS DE POLIESTER



### ARMARIO POLIÉSTER PUERTA CIEGA

Descripción	Código	Modelo	Tamaño (mm)	Precio
ARMARIO POLIESTER PUERTA CIEGA	04601	VTR 01	300 x 265 x 165	95,58 €
	04602	VTR 02	425 x 325 x 180	117,95 €
	04603	VTR 03	500 x 430 x 210	163,74 €
	04604	VTR 04	650 x 430 x 210	186,92 €
	04605	VTR 05	650 x 540 x 260	232,04 €
	04606	VTR 06	800 x 615 x 315	350,52 €
	04608	VTR 07	1.060 x 810 x 355	527,03 €



### PLACA MONTAJE METÁLICA

Código	Descripción	Precio
04670	PLACA DE MONTAJE METÁLICA PARA ► VTR01	9,74 €
04671	PLACA DE MONTAJE METÁLICA PARA ► VTR02	15,29 €
04672	PLACA DE MONTAJE METÁLICA PARA ► VTR03	22,15 €
04673	PLACA DE MONTAJE METÁLICA PARA ► VTR04	28,28 €
04674	PLACA DE MONTAJE METÁLICA PARA ► VTR05	36,42 €
04675	PLACA DE MONTAJE METÁLICA PARA ► VTR06	51,10 €
04677	PLACA DE MONTAJE METÁLICA PARA ► VTR07	77,85 €



### PLACA MONTAJE AISLANTE

Código	Descripción	Precio
04690	PLACA DE MONTAJE AISLANTE PARA ► VTR01	14,84 €
04691	PLACA DE MONTAJE AISLANTE PARA ► VTR02	21,64 €
04692	PLACA DE MONTAJE AISLANTE PARA ► VTR03	32,87 €
04693	PLACA DE MONTAJE AISLANTE PARA ► VTR04	41,41 €
04694	PLACA DE MONTAJE AISLANTE PARA ► VTR05	64,40 €
04695	PLACA DE MONTAJE AISLANTE PARA ► VTR06	88,72 €
04689	PLACA DE MONTAJE AISLANTE PARA ► VTR07	104,66 €



Panel troquelado

### PANELES TROQUELADOS

Código	Descripción	Precio
04640	PANEL TROQUELADO PARA ► VTR02	23,66 €
04641	PANEL TROQUELADO PARA ► VTR03 VTR04	26,25 €
04642	PANEL TROQUELADO PARA ► VTR05	28,96 €
04643	PANEL TROQUELADO PARA ► VTR06	33,76 €
04644	PANEL TROQUELADO PARA ► VTR07	41,09 €



Panel ciego

### PANELES CIEGOS

Código	Descripción	Precio
04645	PANEL CIEGO PARA ► VTR02	17,27 €
04646	PANEL CIEGO PARA ► VTR03 - VTR04	19,43 €
04647	PANEL CIEGO PARA ► VTR05	22,22 €
04648	PANEL CIEGO PARA ► VTR06	24,58 €
04649	PANEL CIEGO PARA ► VTR07	26,80 €
04698	PANEL CIEGO DOBLE PARA ► VTR05	40,74 €
04699	PANEL CIEGO DOBLE PARA ► VTR06	46,58 €
04679	PANEL CIEGO DOBLE PARA ► VTR07	88,32 €



Panel ciego doble

**SOPORTES FIJACIÓN A PARED**

Código	Descripción	Precio
04680	SOPORTES PARA FIJACIÓN (4 UDS)	11,60 €
04688	SOPORTES PARA FIJACIÓN EN INOX (4 UDS)	24,23 €

**REGULADOR PARA PLACA MONTAJE**

Código	Descripción	Precio
04682	REGULADOR PLACA MONTAJE (2 UDS)	7,25 €

**CERRADURA CON LLAVE**

Código	Descripción	Precio
04681	CERRADURA CON LLAVE	19,84 €

**TAPA PARA CUBRIR LOS MÓDULOS**

Código	Descripción	Precio
05180	TAPA CUBRE MÓDULOS	6,97 €

**CARRIL DIN**

Código	Descripción	Precio
04660	CARRIL DIN PARA ► VTR02	9,19 €
04661	CARRIL DIN PARA ► VTR 03 - VTR 04	9,88 €
04662	CARRIL DIN PARA ► VTR 05	11,85 €

**MONTANTE**

Código	Descripción	Precio
04652	MONTANTE PARA ► VTR 03 (2 UDS)	22,01 €
04653	MONTANTE PARA ► VTR 04 - VTR 05 (2 UDS)	27,85 €
04654	MONTANTE PARA ► VTR 06 (2 UDS)	33,71 €
04655	MONTANTE PARA ► VTR 07 (2 UDS)	52,48 €



## ANTENAS TERRESTRES

### ANTENA ELLIPSE

#### UHF, 2º Dividendo Digital (LTE700)

Diseñada para una recepción estable y de calidad de UHF (TDT), optimizando el rechazo a la banda LTE (hasta el canal 48) con un filtro SAW de gran selectividad.



Código	Descripción	Precio
28321	ANTENA SERIE ELLIPSE UHF (C21-48) G38dBi	99,77 €

### ANTENA DE FM

#### Recepción de radio.

Antena omnidireccional formada con un dipolo circular compacto.



Código	Descripción	Precio
1201	ANTENA MONOLITICA FM CIRCULAR	33,33 €

### ANTENA DE DAB (BIII)

#### Recepción de radio digital (DAB).

Antena de 3 elementos, compuesta por reflector, dipolo y un elemento director.



Código	Descripción	Precio
1050	ANTENA DAB 3E	48,87 €

### ANTENA MIRA BOSS

#### LTE700, 2º Dividendo Digital.

Antena TDT de interior con una recepción excepcional, gracias a su sistema de captación de UHF optimizado. El sistema BOSS Tech controla automáticamente el nivel de señal recibido para dar siempre el nivel de salida óptimo. Nuevo diseño con la tecnología TForce, hace que sea más versátil.



Código	Descripción	Precio
130121	Antena Terrestre de Interior MIRA BOSS UHF (C21-48) G 18dBi	61,24 €

## ANTENAS SATÉLITE

### ANTENA PARABÓLICA

#### 63 cm y 36,2dBs de ganancia.

Soporte del disco de alta resistencia: fabricado en fibra de vidrio. Ángulo de elevación con mayor regulación: de 0 a 90°.



Código	Descripción	Precio
792012	ANTENA PARABOLICA OFF-630 G35,5dB BLANCO	26,66 €

// Hasta fin de existencias

### PARÁBOLA DE ALUMINIO ISD 830

#### Antena parabólica offset de aluminio de 83x75cm.

Reflector en aluminio y tornillería de acero inoxidable. Ángulo de elevación ajustable de 0 a 90°.



Código	Descripción	Precio
793101	1 Parábola Offset ISD 830 Aluminio G 39dBi Naranja	75,17 €

## RECEPTORES Y ACCESORIOS DEL HOGAR

### TV SATÉLITE

#### RSD - RECEPTOR SATÉLITE DIGITAL

Código	Descripción	Precio
7118	RECEPTOR DIGITAL SLIM C/MODULADOR	* 75,25 €
717402	Receptor Satélite Digital FTA (RSD) DVB-S/S2 (S/PDIF + SCR1/2)	101,47 €

// \*Hasta fin de existencias

#### DIGIDOM A/V+IR

#### AUDIO/VÍDEO E IR SIN CABLES

Código	Descripción	Precio
7167	RECEPTOR DIGIDOM AV- C/8 CANALES 5,8GHz	* 115,56 €
716701	Emisor + Receptor Digidom HDMI 5GHz	349,22 €

// \*Hasta fin de existencias

#### MODULADORES

Código	Descripción	Precio
5858	Modulador Doméstico con Display indicador de canal (VHF/UHF)	71,77 €
585301	Modulador DVB-T 1e: HDMI - 1 Mux(174...230/470...862MHz): CODFM (MPEG-4). Contiene 2xUSB, paso HDMI y Gestión Remota.	259,56 €

## DISTRIBUCIÓN DE UNA RED COAXIAL

### TOMAS

#### FIJACIÓN SIN TORNILLOS

#### TERRESTRE - 2 CONECTORES: FM-TV

Código	Descripción	Precio
5230	Toma Terminal 5...862MHz, TV-FM 4,5-18dB sin Paso de DC	8,09 €

#### TERRESTRE + SATÉLITE - 2 CONECTORES: FM/TV-SAT

Código	Descripción	Precio
5276	Toma Terminal 5...862/950...2150MHz, TV/FM-SAT 0,6-1,5dB con Paso de DC (sin Garras)	5,79 €
5227	Toma de Paso 5...2150MHz,TV/FM-SAT 13-14dB con Paso de DC (Plantas 3...5)	10,90 €
5228	Toma de Paso 5...2150MHz,TV/FM-SAT 8,5-10dB con Paso de DC (Planta 2)	10,90 €
5229	Toma Terminal 5...2150MHz, TV/FM-SAT 4-5dB con Paso de DC (Planta 1)	10,90 €

#### TERRESTRE + SATÉLITE - 3 CONECTORES: TV/FM-SAT1-SAT2

Código	Descripción	Precio
524501	Toma Terminal 5...2400MHz, TV/FM-SAT1-SAT2 1-1,5-1dB con Paso de DC	10,35 €

### REPARTIDOR

#### REPARTIDOR ENCHUFABLE

##### - Terrestre

Código	Descripción	Precio
4322	Repartidor Inductivo "CEI" Ø 9,5mm 1 Hembra - 2 Machos con Paso de DC en 2s (Bolsa B1)	8,69 €



## DISTRIBUCIÓN DE UNA RED COAXIAL

### Sistema de conexión EasyF: sencillez y ahorro.

Ahorro real de tiempo: acelerar la instalación es posible, al no ser necesario realizar la conectorización de los cables coaxiales.

Fiabilidad de conexión: la brida que sujeta los cables impide que el coaxial se suelte. Ahorro económico: no se necesita ningún conector (ni "F" ni "CEI") adicional en tres pasos.

Optimización del espacio: las entradas y salidas se ubican siempre en el mismo lado del dispositivo, facilitando el trabajo dentro de armarios y registros. Montaje muy sencillo en tres pasos.

### REPARTIDOR SERIE EASYF

- Terrestre + Satélite

Código	Descripción	Precio
543503	Mini-Repartidor 5...2400MHz "EasyF" 2D 4,3/4dB Interior	10,11 €
543603	Mini-Repartidor 5...2400MHz "EasyF" 3D 8,5/7,5dB Interior	14,30 €
543702	Repartidor 5...2400MHz "EasyF" 4D 9/7,5dB Interior	15,42 €
543802	Repartidor 5...2400MHz "EasyF" 5D 10/9,5dB Interior	20,66 €
543902	Repartidor 5...2400MHz "EasyF" 3D 9/8dB Interior + PAU	16,50 €
544902	Repartidor 5...2400MHz "EasyF" 4D 9/7,5dB Interior + PAU	18,81 €
5454	Repartidor 5...2400MHz "EasyF" 5D 11/13dB Interior + PAU	21,15 €
5469	Repartidor 5...2400MHz "EasyF" 6D 11/14dB Interior	22,58 €
5489	Repartidor 5...2400MHz "EasyF" 8D 14/16dB Interior	25,54 €
5430	Repartidor 5...2400MHz "EasyF" 6D 14/14dB Interior + PAU	23,41 €
5433	Repartidor 5...2400MHz "EasyF" 8D 14/16dB Interior + PAU	26,52 €

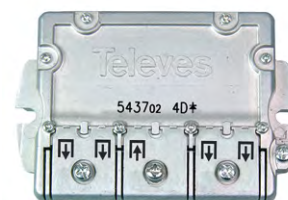

### DERIVADOR SERIE EASYF

- Terrestre + Satélite

Código	Descripción	Precio
542503	MINI DERIVADOR 5 2400MHz EASYF 2D 12dB TA	13,47 €
542603	MINI DERIVADOR 5 2400MHz EASYF 2D 16dB A-	13,47 €
542703	MINI DERIVADOR 5 2400MHz EASYF 2D 21dB B-	13,47 €
544402	DERIVADOR ICT TA 4 DIRECCIONES 12dB	17,10 €
544502	DERIVADOR ICT A 4 DIRECCIONES 16dB	17,10 €
544602	DERIVADOR ICT B 4 DIRECCIONES 20dB	17,10 €



### ACCESORIOS SERIE EASYF

#### CARGA TERMINAL 75 OHM

Tipo "EasyF", con bloqueo de DC

Código	Descripción	Precio
4087	Carga Terminal "EasyF" 75Ohm con Bloqueo DC	2,64 €





## ARMARIOS PARA DISTRIBUCIÓN

### DATOS (CAJAS)

#### SWITCH ETHERNET LAYER 2

No gestionable

Código	Descripción	Precio
768110	Switch Ethernet L2, no Gestionable: 5 puertos 10/100/1000 Mbps	47,70 €
768111	Switch Ethernet L2, no Gestionable: 8 puertos 10/100/1000 Mbps	63,60 €



#### MULTIPLEXOR PASIVO RJ45

Soporta una corriente máxima de 50 mA a través "Line In".  
La conexión "Line In -- ADSL Out" cumple el estándar Categoría 6.  
Incluye un latiguillo macho-macho de 0,2m de categoría 6 y LSFH.

Código	Descripción	Precio
546501	Multiplexor Pasivo "RJ45" 1 Macho - 9 Hembras - Con Latiguillo Cat 6 LSFH 0,2m	47,12 €



#### REGISTRO TERMINAL DE DATOS

Para un RJ45 hembra

Fabricado en ABS

Conector RJ45 hembra de categoría 6 incluido

Zona dedicada para la identificación del registro

Código	Descripción	Precio
209910	Caja Terminal para Datos/Roseta con 1 Conector RJ45 Cat 6 Hembra	9,50 €



## FILTRADO Y AMPLIFICACIÓN

### AMPLIFICADORES DE MÁSTIL

#### AMPLIFICADOR DE MÁSTIL NANOKOM (AUTO-LTE C.60/69)

3 entradas: UHF-VHFmix-Flmix.

Sistema de conexión EasyF.

Pueden ser alimentados desde 12 a 24V.

Filtro LTE/4G para eliminar las interferencias de telefonía.

Código	Descripción	Precio
561621	AMPLIFICADOR MASTIL 12-24V 3E/1S U-VMIX-FLMIX	32,55 €
561620	AMPLIFICADOR MASTIL 12-24V V-Vmx-Flmx USOS AUTOLTE	49,60 €



561610

561620

#### AMPLIFICADOR TERRESTRE

- Alta Ganancia

Código	Descripción	Precio
535620	Amplificador Mástil NanoKom 3e/1s "EasyF": UHF[dc]-VHFmix-Flmix[dc] G 24- (-1,5) - (-2,5)dB Vs 104dBµV c/USOS. Alim. 12...24V (Paso DC Conmutable)	43,94 €
535720	Amplificador de Mástil 3e/1s "EasyF": FM-BIII/DAB-UHF[dc] G 15-32/32-42dB Vs 116dBµV Alim. a 24V (Paso DC Conmutable)	53,61 €



535620

535720

## FILTRADO Y AMPLIFICACIÓN

### CENTRALES DE AMPLIFICACIÓN

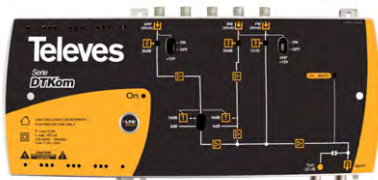

#### AMPLIFICADOR SERIE DTKOM - MATV (Terrestre)

Código	Descripción	Precio
534020	Amplificador DTKom MATV 3e/1s "F": FM-BIII-UHF G (25   25)-(32   42)-(32   42)dB Vs 123dB $\mu$ V Alim. Preamplif. 12V-50mA	326,78 €

### AMPLIFICACIÓN MONOCANAL

#### AMPLIFICADOR SERIE T12



Código	Descripción	Precio
508612	T12 Amplificador Monocanal/Multicanal TDT UHF 470...862MHz G 50dB Vs 125dB $\mu$ V (Hasta 5 Canales)	113,75 €

#### AMPLIFICADOR MONOCANAL T12 FM

Sistema modular, que facilita su ampliación, configuración a medida, y el reemplazo de algún amplificador. Muy alta ganancia (regulable).

Código	Descripción	Precio
509012	Amplificador monocanal T12FM/DAB: 88...108/174..230MHz	88,71 €
509912	AMPLIFICADOR T12 DAB G45dB VS114 12 CANALES	* 88,68 €

// \*Hasta fin de existencias



#### AMPLIFICADOR T.12 UHF MONOCANAL/MULTICANAL TDT

Código	Descripción	Precio
5086122222	AMPLIFICADOR T12 TDT 470..862MHz G50dB Vs125 C22-22	113,75 €
5086122828	AMPLIFICADOR T12 TDT 470..862MHz G50dB Vs125 C28-28	113,75 €
5086123838	AMPLIFICADOR T12 TDT 470..862MHz G50dB Vs125 C38-38	113,75 €
5086124545	AMPLIFICADOR T12 TDT 470..862MHz G50dB Vs125 C45-45	113,75 €

### AMPLIFICADORES DE VIVIENDA

#### AMPLIFICADOR DE VIVIENDA PICOKOM SERIE PICOKOM



Código	Descripción	Precio
560521	Amplificador de vivienda PicoKom 1 salida: VHF/UHF - LTE700 Ready	52,74 €
560522	Amplificador de vivienda PicoKom 2 salidas: VHF/UHF - LTE700 Ready	53,82 €
560523	Amplificador de vivienda PicoKom 3 salidas (2+TV): VHF/UHF - LTE700 Ready	54,27 €

## CABLES

Cable de datos de categoría 6 y Euroclase Dca, de tipo U/UTP (sin blindaje), con conductor de cobre y cubierta de LSFH (Low Smoke Free of Halogen) en color violeta (RAL 4008).

### CABLES COAXIALES

#### CABLE COAXIAL CONVENCIONAL DOBLE BLINDAJE - CLASE B

Código	Descripción	Precio
CPR Eca: Cobre / Cobre		
2141	Cable Coaxial T-100plus PVC Eca Ø 1,13/4,8/6,6mm Blanco	1,22 €
CPR Eca: Cobre / Aluminio cobreado		
2138	Cable Coaxial CXT PVC Eca 18VRtC Ø 1,00/4,8/6,6mm Blanco	*0,83 €

// \*Hasta fin de existencias

#### DOBLE BLINDAJE - CLASE A

Para obras ICT

Código	Descripción	Precio
CPR Dca: Cobre / Cobre		
214118	Cable Coaxial T-100plus LSFH Dca Clase A 16RtC Ø 1,13/4,8/6,6mm Negro	1,34 €
214121	Cable Coaxial T-100plus LSFH Dca Clase A 16RtC Ø 1,13/4,8/6,6mm Blanco	1,34 €
CPR Fca: Cobre / Cobre		
215501	Cable Coaxial T-100plus PE Fca Clase A 16PRtC Ø 1,13/4,8/6,6mm Negro	1,28 €

#### MICRO CABLE CXT-5, 24VATC

CPR Eca: Cobre / Cobre estañado

Código	Descripción	Precio
210603	Cable Coaxial CXT-5 PVC Eca Clase B 24VatC Ø 0,8/3,4/5,0mm Blanco	0,72 €

### CABLES DE DATOS

#### DATAKOM - PAR DE COBRE (DATOS)

Código	Descripción	Precio
U/UTP - CATEGORÍA 6: Cobre (Cu)		
212310	Cable de Datos DK6000 U/UTP Cat 6 Eca Cu LSFH Ø 6,0mm Violeta Velocidad de transferencia de hasta 1Gbps. Ancho de banda de hasta 250 MHz	0,82 €
U/FTP - CATEGORÍA 6A: Cobre (Cu)		
219302	Cable de Datos DK6000A U/FTP Cat 6A Cca Cu 23AWG LSFH Ø 6,9mm Blanco Velocidad de transferencia de hasta 10Gbps. Ancho de banda de hasta 500 MHz.	1,29 €

### CABLES DE TELEFONÍA

#### CABLES DE TELEFONÍA BÁSICA

Código	Descripción	Precio
217001	Cable Telefonía Básica 1 Par Ø 4mm LSFH Fca Blanco	*0,27 €
217101	Cable Telefonía Básica 2 Pares Ø 5mm LSFH Fca Blanco	0,46 €

// \*Hasta fin de existencias

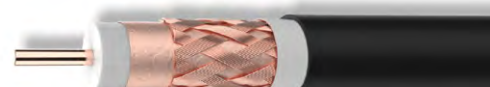
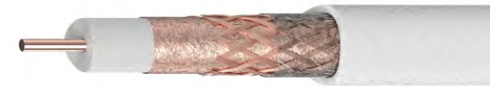

214118  
215501

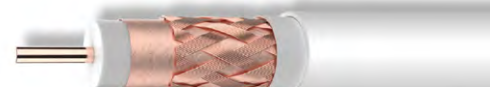

214121



212310

219302



## CONECTORES

### CONECTORES (75 OHM)

#### CONECTOR COMPRESIÓN

TIPO F

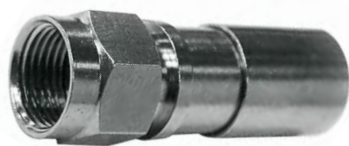

Código	Descripción	Precio
4104	Conector "F" Compresión para Cable T-100 y CXT-60, Caja Plástica	0,92 €

#### CONECTOR MONTAR

TIPO CEI



Código	Descripción	Precio
4130	Conector "CEI" Ø 9,5mm Macho Acodado Blindado	1,02 €
4131	Conector "CEI" Ø 9,5mm Hembra Acodado Blindado	1,02 €

#### CONECTOR ROSCAR

TIPO F



Código	Descripción	Precio
417102	Conector "F" Roscado con Junta Tórica para Cable T-100, Caja Plástica	0,72 €

#### ADAPTADOR



Código	Descripción	Precio
4173	Adaptador "F" Hembra - "F" Hembra, Caja Plástica	1,73 €

## ACCESORIOS MECÁNICOS

### MÁSTILES

#### MÁSTIL ENSAMBLADO MEDIANTE TORNILLOS

De acero de gran resistencia

Zincado + RPR



Código	Descripción	Precio
3072	Mástil Zinc+RPR 3m x Ø 40mm x Espesor 2mm	41,94 €
2407	Mástil Zinc+RPR 1,5m x Ø 35mm x Espesor 1,5mm	17,37 €
3008	Mástil Zinc+RPR 2,5m x Ø 35mm x Espesor 1,5mm	24,40 €



#### SOPORTES PARA MÁSTILES

Código	Descripción	Precio
<b>DE CHIMENEA - Zincado + RPR</b>		
2415	SOP. MÁSTIL TUBULAR REFORZ. RPR CHIMENEA	26,74 €
<b>DE PARED - Zincado + RPR</b>		
2404	Soporte Mástil "U" Zinc+RPR Atornillable 500mm	17,04 €

// Hasta fin de existencias

#### SOPORTES PARA ANTENAS

Código	Descripción	Precio
<b>DE PARED (TIPO "L") - Zincado + RPR</b>		
7393	Soporte "L" PARED 284x194mm / Ø 35mm x Espesor 1,5mm	9,63 €
<b>DE SUELO - Galvanizado en caliente</b>		
757602	SOPORTE "T" SUELO 1000x200/48x2,9mm	54,49 €

## TORRES

### TORRE 180 SE - PARA USO COMÚN Zincado + RPR

Código	Descripción	Precio
3014	TRAMO SUPERIOR TORRE 180 SE RPR 1,25m	98,14 €

### TORRE 180 - MULTIFUNCIÓN Zincado + RPR

Código	Descripción	Precio
3021	TRAMO SUPERIOR TORRE 180 SE RPR 1,00m	198,45 €



3021



3014

## ACCESORIOS

### BASE FIJA PARA TORRE 180 SE Zinc + RPR

Código	Descripción	Precio
3019	BASE FIJA TORRE 180 SE RPR EMPOTRAR	31,92 €
3020	BASE FIJA TORRE 180 SE RPR ATORNILLAR	24,28 €



3019



3020

### BASE FIJA PARA TORRE 180 Zinc + RPR

Código	Descripción	Precio
3038	BASE FIJA TORRE 180 RPR	54,54 €

\*Base fija de atornillar.

Es posible convertirla en empotrable mediante la utilización de su herraje (ref.3029).



3038



3029

### HERRAJE EMPOTRABLE TORRE 180 Zinc + RPR

Para Base Fija 3038\*

Código	Descripción	Precio
3029	HERRAJE EMPOTR. TORRE 180 PARA REF. 3038	44,98 €

## SISTEMA DE CABLEADO ESTRUCTURADO ARMARIOS LINKEO



### ARMARIOS MURALES 19" LINKEO FIJOS

Código	Descripción	Precio
<b>Paneles laterales fijos - Suministrado montado</b>		
646201	LKO-ARM MURAL 19P 9U P-400	304,14 €
646202	LKO-ARM MURAL 19P 12U P-400	362,65 €



ARMARIO MURAL

### BANDEJA Y PANEL GUÍACABLES

Código	Descripción	Precio
<b>Bandejas fijas Linkeo - Fijación frontal con tornillos sobre 2 montantes 19"</b>		
646501	LKO-BANDEJA FIJA P200	57,59 €
<b>Paneles guíacables 19" - Panel metálico con paso horizontal</b>		
646520	LKO-PASACABLES 19P 2EJES 1U	32,60 €



646501



PASACABLES

## SISTEMA DE CABLEADO ESTRUCTURADO

### LCS<sup>3</sup>

#### PANEL DE CONEXIÓN RECTO LCS<sup>3</sup>



Código	Descripción	Precio
<b>Equipado con 24 conectores RJ45</b>		
033760	LCS-PANEL R 24RJ45 CAT6 UTP 1U	231,83 €
<b>Con casetes vacíos a equipar de conectores</b>		
033790	LCS-PANEL R EQ C/CAS 24RJ45 1U	64,19 €

#### PANEL TELEFÓNICO LCS<sup>3</sup>

##### 50 puertos con conexión tipo 110



Código	Descripción	Precio
033579	LCS-PANEL TEL 19" 1U 50P TIP110	210,99 €

#### CONECTOR RJ45 ALTA DENSIDAD LCS<sup>3</sup>

##### Juego de 6 conectores RJ45 Cat. 6A

Para paneles rectos y angulares.



Código	Descripción	Precio
033763	CONECTOR LCS 6RJ45 CAT6 UTP (6u)	42,53 €



#### CASETE OBTURADOR

##### Accesorio LCS<sup>3</sup> específico para paneles rectos

Permite obturar el panel

Código	Descripción	Precio
033757	LCS-CASETE OBTURADOR	2,94 €

## CABLES Y LATIGUILLOS

#### CABLE COBRE CAT 6

##### U/UTP - 4 pares

Longitud 305 m



Código	Descripción	Precio
032754	LCS-CABLE CAT6 UTP LSZH 305M	1,01 €

#### LATIGUILLOS PVC CAT 6

##### U/UTP, impedancia 100 Ω



Código	Descripción	Precio
051818	LCS-LAT CAT6 U/UTP PVC AZ 0,5M	5,48 €
051772	LCS-LAT CAT6 U/UTP PVC AZ 1M	5,78 €
051773	LCS-LAT CAT6 U/UTP PVC AZ 2M	7,26 €

## DISTRIBUCIÓN DE ENERGÍA

#### PDU CON INDICADOR O INTERRUPTOR LUMINOSO

##### Bases Schuko

Equipadas con cable de 3 m y clavija 16A 2P+T



646821



646823

Código	Descripción	Precio
646821	PDU 19" 9 SHUKO C/INDICADOR	58,91 €
646823	PDU 19" 8 SHUKO C/LUMINOSO	57,89 €

ICT

REGISTRO SECUNDARIO DE RED

**De empotrar**

Se puede instalar como registro de enlace.  
Aplicaciones habituales: Entorno domestico/terciario interior (Interior de vivienda, oficinas, comercios, etc..).

IP34



Código	Descripción	Dimensiones	Precio
454515E-ICT	REGISTRO ICT METALICO EMPOTRADO IP34	450 x 450 x 150	178,89 €

MARCO Y PUERTA METÁLICOS

**Para registro secundario en hueco de obra**

Color blanco. Con cerradura y llave metálica.  
Aplicaciones habituales: Entorno domestico/terciario interior (Interior de vivienda, oficinas, comercios, etc..)



Código	Descripción	Dimensiones	Precio
MP4545-ICT	MARCO Y PUERTA METÁLICA BLANCO	450 x 450	114,37 €
MRP7050-ICT	PARA ICT	700 x 500	154,36 €

VISITA NUESTRA WEB  
[www.calefon.es](http://www.calefon.es)

Podrás descargar todos nuestros catálogos, ver promociones y estar al día de nuestras noticias y novedades.



**Tienda Online**  
Ya disponible  
para nuestros clientes

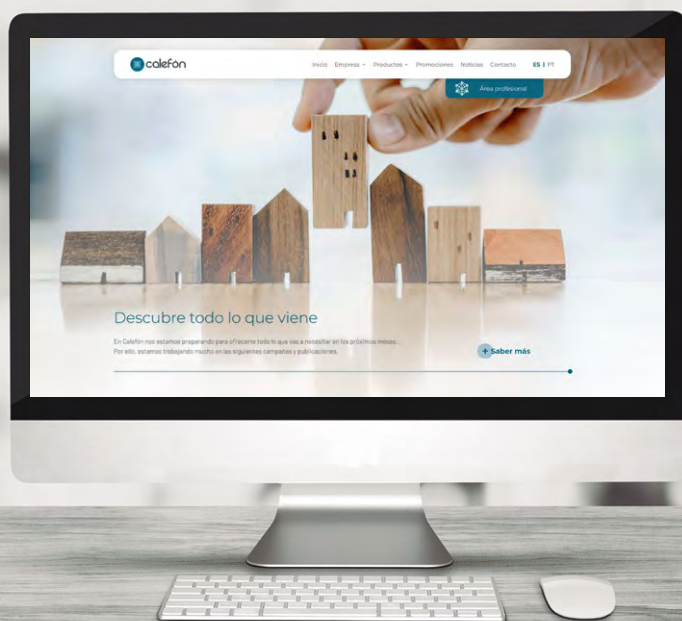

### SERIE 7

Dentro de los detalles exclusivos de las placas Serie 7, se encuentra una armoniosa combinación de colores, un perfecto acabado y un diseño extraplano de líneas puras y elegantes.

Fabricadas con materiales de **máxima calidad y resistencia, fiables y con un alto nivel tecnológico.**



### CLASSE 300

Olvídate de complejas instalaciones y de configurar redes Ethernet y conserva la sencillez de cableado del sistema 2 hilos gracias a la tecnología Wi-Fi integrada en el videoportero.

PANTALLA TÁCTIL de 7" con un **acabado brillante efecto cristal.** Perfil curvado y metalizado con los ángulos redondeados.



### SFERA NEW

Diseño innovador, permiten la máxima integración estética en todo tipo de instalaciones y se adaptan perfectamente a cualquier entorno.

Soluciones ampliables con módulos avanzados (lector huella, lector RFID o teclado acceso).

**Seguridad, robustez, innovación, flexibilidad y adaptabilidad.**



### KITS VIDEO 2 HILOS COLOR SERIE 8

- Kits vídeo 2 hilos **compuestos por monitor SERIE 8 color y placa de calle SFERA New** en acabado aluminio.
- Instalación empotrada de la placa de calle.
- Ampliables con segunda placa de calle o telecámara adicional y hasta 5 puestos internos audio o vídeo.



Código	Descripción	Precio
378112	KIT VIDEOPORTERO V2 SERIE 8 + SFERA NEW 2 viviendas	1.081,90 €

### KIT AUDIO CONVENCIONAL SERIE 7

- Kit audio **compuesto por 1 a 12 teléfonos y placa Serie 7** de empotrar en acabado aluminio anodizado.
- Instalación empotrada de la placa de calle.
- Ampliable hasta 4 teléfonos en la misma llamada.
- Incluye alimentador tipo E-30 ref. 357004 y caja de empotrar ref. 375601 o ref. 375602.



Código	Descripción	Precio
375011	Kit Portero A1 c/Placa + Teléfono S.7 1 Vivienda	153,01 €



## VIDEOPORTEROS

DOMÓTICA

### KIT VIDEO 2 HILOS COLOR CLASSE 100V16B SFERA NEW

- Kit vídeo 2 hilos compuesto por monitor CLASSE 100V16B MANOS LIBRES en color y placa modular SFERA New en acabado aluminio. Instalación empotrada de la placa de calle.
- Ampliable hasta 5 puestos internos audio o vídeo, 2 placas de calle o telecámara adicional. Incorpora funciones de intercomunicación de serie.



Código	Descripción	Precio
379111	Kit vídeo color 2 hilos CLASSE 100V16B Manos Libres – SFERA New. 1 vivienda	888,91 €

#### Características del producto

- 3 botones táctiles que permiten la apertura de la cerradura, la activación de la placa exterior/visualización cíclica de las cámaras y la personalización de una acción rápida o preferida por el usuario – ej. control de las luces de la escalera, intercom, activación de la cerradura adicional.
- La instalación puede realizarse de superficie con el soporte metálico correspondiente (suministrado) o de sobremesa gracias a los soportes de sobremesa (2 x 344692) se venden por separado.
- La placal exterior Sfera New es IP54 e IK10.
- Alimentación vía SCS BUS 18V a 27V.

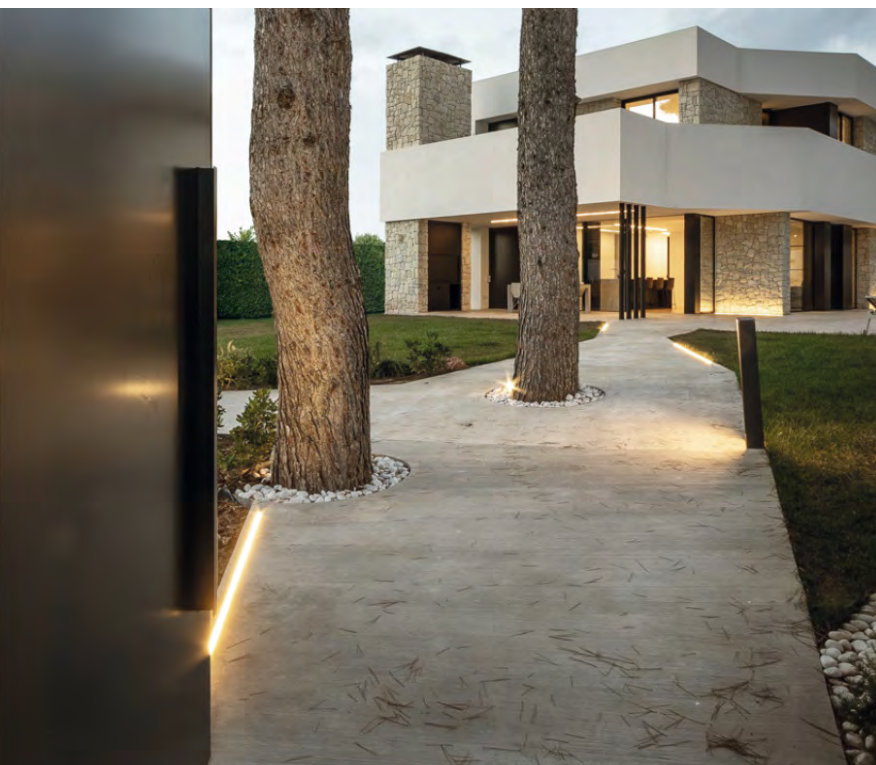

Videoporteros de última tecnología y diseño. Fácil instalación.

### DUOX PLUS VÍDEO 2 HILOS NO POLARIZADOS

#### KITS WIFI DUOX PLUS Con monitor wifi de serie

Código	Descripción	Precio
94411	KIT VIDEOPORTERO VEO WIFI DUOX PLUS 1 VIVIENDA Placa CITY DUOX PLUS 1/L. S1: 130x128. Caja empotrar S1: 115x114x45. Monitor VEO DUOX PLUS WIFI 4,3". Conector DUOX PLUS. Alimentador+filtro 24VCC-2.5A DIN10. Alimentador 12Vca/1A. DIN4.	685,00 €
94511	KIT VIDEOPORTERO VEO-XS WIFI DUOX PLUS 1 VIVIENDA CITY DUOX PLUS 1/L. S1: 130x128. Caja empotrar S1: 115x114x45. Monitor VEO-XS DUOX PLUS WIFI 4,3". Conector DUOX PLUS. Alimentador+filtro 24VCC-2.5A DIN10. Alimentador 12Vca/1A. DIN4.	710,00 €
9471	KIT VIDEOPORTERO VEO-XL WIFI DUOX PLUS 1 VIVIENDA CITY DUOX PLUS 1/L. S1: 130x128. Caja empotrar S1: 115x114x45. Monitor VEO-XL DUOX PLUS WIFI 7". Conector DUOX PLUS. Alimentador+filtro 24VCC-2.5A DIN10. Alimentador 12Vca/1A. DIN4.	800,00 €



### RELÉ BASIC DUOX PLUS

Funciones básicas. Permite activar una función adicional desde F1 o F2 de los terminales DUOX PLUS, sin cableado adicional. El relé se puede activar también por la llamada o con la activación del abrepuertas. Se puede conectar en cualquier punto del bus.

Código	Descripción	Precio
3233	RELÉ BASIC DUOX PLUS	64,00 €



### PROLONGADOR DE LLAMADA

Permite escuchar el sonido de llamada donde se ubique el prolongador. Se puede conectar 1 por teléfono o monitor.

Código	Descripción	Precio
2040	PROLONGADOR DE LLAMADA	32,00 €



### MONITORES VEO, VEO-XS Y VEO-XL

Código	Descripción	Dimensiones	Precio
9445	MONITOR VEO DUOX PLUS 4,3"	200x200x23 mm (44mm con brazo)	185 €
9448	MONITOR VEO-XS DUOX PLUS 4,3"	125x165x21 mm	210 €
9468	MONITOR VEO-XL DUOX PLUS 7"	185x185x21 mm	290 €



9445

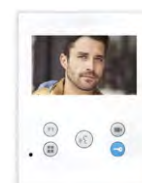

9448



9468

### CONECTOR DUOX PLUS

Código	Descripción	Precio
9447	CONECTOR DUOX PLUS SOPORTE DE MONTAJE PARA MONITORES VEO, VEO-XS Y VEO-XL	13,00 €



CONECTOR

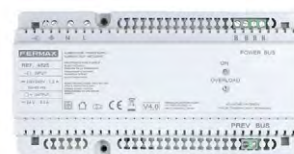

ALIMENTADOR

### ALIMENTADOR

Código	Descripción	Precio
4825	ALIMENTADOR+FILTRO 24VCC-2,5A DIN10	167 €

## VIDEOPORTEROS

### KIT WAY

**WAY**  
2 HILOS

Código	Descripción	Precio
1401	KIT VIDEO WAY 7" 1/L Placa WAY 1/L. Medidas placa c/visera: 95x155x39. Monitor 1 WAY 7" TFT. Medidas:225x131. Alimentador KIT WAY.	500,00 €



### KIT WAY-FI

Conectado a tu hogar desde cualquier lugar del mundo.

Código	Descripción	Precio
1431	KIT VIDEO WAY-FI 7" 1/L Placa WAY-FI 1/L con visera. Medidas placa c/visera: 164x94x39. Monitor WAY-FI 7" táctil con WIFI integrado. Medidas: 222x154. Alimentador WAY-FI.	735,00 €



## PORTEROS

### KITS DE PORTERO 4+N HILOS

Código	Descripción	Precio
6201	KIT PORTERO CITYMAX 4+N 1 VIVIENDA Placa CITY CLASSIC 4+N 1/L. S1: 130x128. Incluye caja emp. (ref.8948). Medidas Caja Kit S1:115x114x45. Teléfono CITYMAX BASIC 4+N. Alimentador 12Vca/1A-DIN4.	125,00€
4860	KIT PORTERO CITY 4+N 1 VIVIENDA Placa CITY 4+N 1/L . S1: 130x128. Incluye caja emp. (ref.8948). Medidas Caja Kit S1:115x114x45. Teléfono VEO 4+N. Alimentador. 12Vca/1A-DIN4.	150,00 €



### TELÉFONOS PORTERO

Código	Descripción	Precio
3390	TELÉFONO LOFT BASIC VDS	42,00 €
3431	TELÉFONO VEO UNIVERSAL 4+N	24,00 €
3426	TELÉFONO VEO 4+N	21,00 €
3444	TELÉFONO VEO DUOX PLUS	40,00 €



### ABREPUERTAS UNIVERSAL

Funcionamiento normal y armad. corta P22. 10-24Vca/cc.

Código	Descripción	Precio
67501	ABREPUERTAS UNIVERSAL 990N-P22 MAX 10-24Vca/cc	37,00 €

### ABREPUERTAS ELÉCTRICO UNIVERSAL EMPOTRAR FUNCIONAMIENTO AUTOMÁTICO A

Código	Descripción	Precio
67521	ABREPUERTAS 990A-P22 MAX 10-24Vca/Vcc	40,00 €

67501



**67521**

Permite la apertura de la puerta con un breve impulso de alimentación eléctrica.

El abrepuertas se vuelve a bloquear automáticamente al cerrarse de nuevo la puerta.

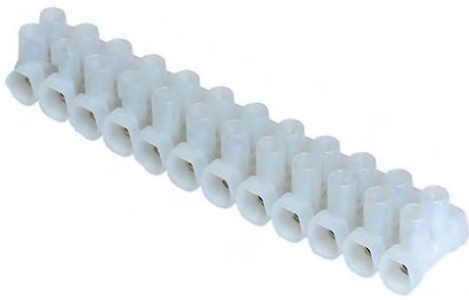

### REGLETAS DE CONEXIÓN POLIPROPILENO

Código	Descripción	Precio/Unid.
106	REGLETA CONEXION 12P 6 mm ESTANDAR NATURAL	2,42 €
110	REGLETA CONEXION 12P 10 mm ESTANDAR NATURAL	3,06 €
116	REGLETA CONEXION 12P 16 mm ESTANDAR NATURAL	5,13 €
135	REGLETA CONEXION 12P 35 mm ESTANDAR NATURAL	13,15 €



## BASES Y CLAVIJAS P17 PRO

IP 44

### BASES CETAC



Código	Descripción	Precio
<b>IP44 16A 2P+T</b>		
555124	CLAVIJA AEREA IP44 200/250V 16A 2P+T	6,75 €
555104	BASE AEREA IP44 200/250V 16A 2P+T	9,99 €
555184	BASE CUADRO IP44 200/250V 16A 2P+T	10,97 €
555154	BASE SUPERFICIE IP44 200/250V 16A 2P+T	15,91 €
<b>IP44 16A 3P+T</b>		
555128	CLAVIJA AEREA IP44 380/415V 16A 3P+T	7,49 €
555108	BASE AEREA IP44 380/415V 16A 3P+T	11,40 €
555188	BASE CUADRO IP44 380/415V 16A 3P+T	12,37 €
555158	BASE SUPERFICIE IP44 380/415V 16A 3P+T	15,56 €
<b>IP44 16A 3P+N+T</b>		
555129	CLAVIJA AEREA IP44 380/415V 16A 3P+N+T	9,23 €
555109	BASE AEREA IP44 380/415V 16A 3P+N+T	13,57 €
555189	BASE CUADRO IP44 380/415V 16A 3P+N+T	15,29 €
555159	BASE SUPERFICIE IP44 380/415V 16A 3P+N+T	17,39 €
<b>IP44 32A 2P+T</b>		
555234	CLAVIJA AEREA IP44 200/250V 32A 2P+T	11,24 €
555214	BASE AEREA IP44 200/250V 32A 2P+T	16,17 €
555284	BASE CUADRO IP44 200/250V 32A 2P+T	17,33 €
555254	BASE SUPERFICIE IP44 200/250V 32A 2P+T	21,66 €
<b>IP44 32A 3P+T</b>		
555238	CLAVIJA AEREA IP44 380/415V 32A 3P+T	13,05 €
555218	BASE AEREA IP44 380/415V 32A 3P+T	16,38 €
555288	BASE CUADRO IP44 380/415V 32A 3P+T	18,65 €
555258	BASE SUPERFICIE IP44 380/415V 32A 3P+T	23,24 €
<b>IP44 32A 3P+N+T</b>		
555239	CLAVIJA AEREA IP44 380/415V 32A 3P+N+T	14,62 €
555219	BASE AEREA IP44 380/415V 32A 3P+N+T	19,44 €
555289	BASE CUADRO IP44 380/415V 32A 3P+N+T	22,50 €
555259	BASE SUPERFICIE IP44 380/415V 32A 3P+N+T	25,69 €

### BASE SCHUKO

Código	Descripción	Precio
052102	ADAPTADOR CETACK SCHUKO	40,38 €
057675	BASE SCHUKO MINI PARA CUADRO	9,66 €
057676	BASE PARA CUADRO 2P+T LAT UNIF	10,68 €

## BASES Y ARMARIOS P17 PRO

COMBINADOS P17 IP66

### COMBINADOS CON PLACA DE MONTAJE

ALTURA 220 mm - 441 mm

Código	Descripción	Precio
057707	Para 3 bases de 16 A - 421x125 mm 5 módulos de 17,5 mm	65,73 €
057708	Para 4 bases de 16 A - 441x265 mm 12 módulos de 17,5 mm	102,27 €
057709	Para 6 bases de 16 A - 441x405 mm 18 módulos de 17,5 mm	155,83 €



### COMBINADOS SIN PLACA DE MONTAJE

ALTURA 220 mm - 441 mm

Código	Descripción	Precio
057703	501x265 mm 12 módulos de 17,5 mm	74,80 €
057704	501x405 mm 18 módulos de 17,5 mm	107,95 €



### PLACAS FRONTALES DE 280x125 mm

057718	Para 2 bases de 16 o 32 A	21,00 €
057714	Para 3 bases de 16 A	24,55 €
057716	Placa ciega para cajas 57703/04	16,94 €



### BASES

555188	Base para cuadros IP44 entreejes unificado P17 PRO - 380/415 V~ 16 A- 3P+T	12,37 €
555189	Base para cuadros IP44 entreejes unificado P17 PRO - 380/415 V~ 16 A- 3P+N+T	15,29 €
555284	Base para cuadros IP44 entreejes unificado P17 PRO - 200/250 V~ 32 A- 2P+T	17,33 €
555288	Base para cuadros IP44 entreejes unificado P17 PRO - 380/415 V~ 32 A- 3P+T	18,65 €
555289	Base para cuadros IP44 entreejes unificado P17 PRO - 380/415 V~ 32 A- 3P+N+T	22,50 €



### EJEMPLO DE UNA CONFIGURACIÓN DE COMBINADO COMPONIBLE

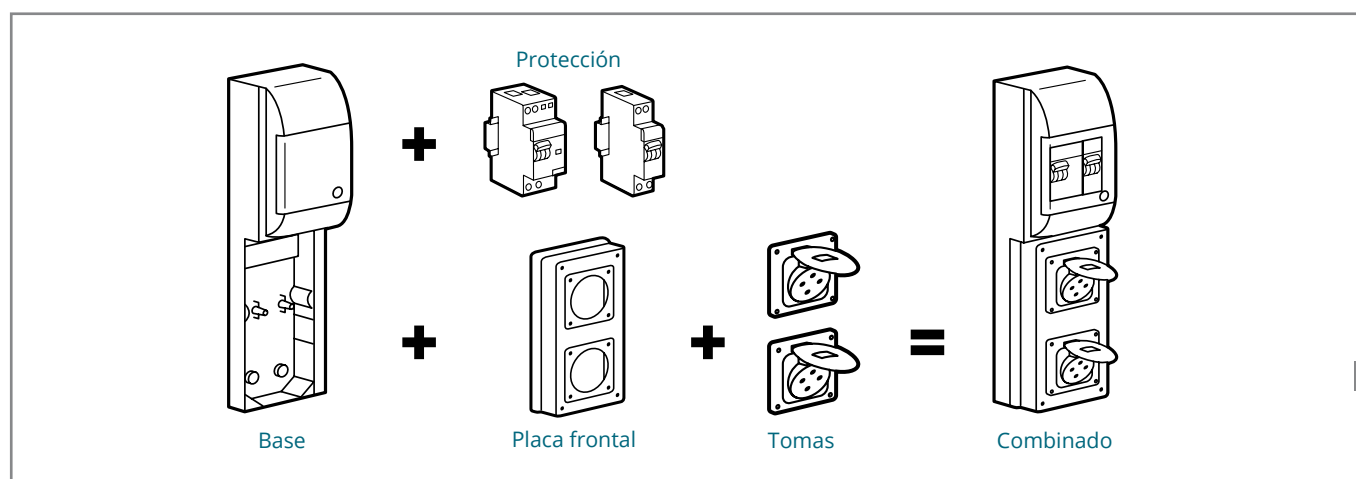

## BORNAS DE CONEXIÓN CON TORNILLO VIKING™ 3

- Para la conexión eléctrica entre 2 conductores de cobre rígidos o flexibles.
- 2 zonas para peines de interconexión equipotencial de inserción automática hasta el paso 8 (sólo paso superior en bornas de varios pisos).
- Para perfiles de 15 mm de profundidad, EN 60715 de 7,5 mm y 15 mm de profundidad.

Código	Descripción	Color	Sección nominal (mm <sup>2</sup> )	Precio
--------	-------------	-------	------------------------------------	--------

### Conexión

#### 1 unión - 1 entrada / 1 salida

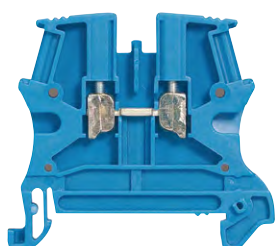

037100			2,5	1,88 €
037101			4	1,96 €
037102	Borna VIKING3 para conductor NEUTRO	AZUL	6	2,64 €
037103			10	3,14 €
037104			16	5,48 €
037105			35	7,86 €
037160				2,5
037161		4	1,75 €	
037162	Borna VIKING3 para circuito ESTÁNDAR	GRIS	6	2,12 €
037163			10	3,09 €
037164			16	4,73 €
037165			35	7,67 €
037166			70	29,59 €

#### 2 uniones de doble piso

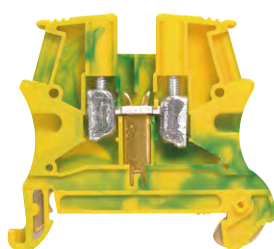

037167	Borna VIKING3 para circuito ESTÁNDAR	GRIS	2,5	5,60 €
037168			4	4,27 €

### Para conductor de protección

#### Unión - 1 entrada / 1 salida - base metálica

037170			2,5	6,56 €
037171			4	7,85 €
037172	Borna VIKING3 DE TIERRA	VERDE/ AMARILLO	6	8,23 €
037173			10	8,44 €
037174			16	11,69 €
037175			35	13,79 €

## ACCESORIOS PARA BORNAS VIKING™ 3

Código	Descripción	Precio
--------	-------------	--------

#### Topes finales

037510	TOPE FINAL VIKING3 AUTOMÁTICO 6mm PASO	1,81 €
--------	--	--------

#### Tapas terminales

037550	TAPA TERMINAL VIKING3 PASO 5-6-8-10mm	1,09 €
037553	TAPA TERMINAL VIKING3 DOBLE PISO	1,41 €



**BORNA**
**BORNES DE PASO CONEXIÓN BRIDA TORNILLO**

Código	Descripción	Color	Precio/Unid.
17100.2	Borne conexión Tornillo SRK 2,5/2A	BEIGE	1,18 €
17100.5	Borne conexión Tornillo SRK 2,5/2A	AZUL	1,24 €
17104.2	Borne conexión Tornillo SRK 4/2A	BEIGE	1,34 €
17104.5	Borne conexión Tornillo SRK 4/2A	AZUL	1,40 €
17108.2	Borne conexión Tornillo SRK 6/2A	BEIGE	1,90 €
17108.5	Borne conexión Tornillo SRK 6/2A	AZUL	2,00 €
17112.2	Borne conexión Tornillo SRK 10/2A	BEIGE	2,16 €
17112.5	Borne conexión Tornillo SRK 10/2A	AZUL	2,28 €
17124.2	Borne conexión Tornillo SRK 16/2A	BEIGE	3,20 €
17140.2	Borne conexión Tornillo SRK 35/2A	BEIGE	6,17 €
17103.2	Borne conexión Tornillo SSL 2,5/2A	VERDE/AMARILLO	5,31 €
17107.2	Borne conexión Tornillo SSL 4/2A	VERDE/AMARILLO	5,71 €
17111.2	Borne conexión Tornillo SSL 6/2A	VERDE/AMARILLO	6,64 €
17115.2	Borne conexión Tornillo SSL 10/2A	VERDE/AMARILLO	6,99 €

**ACCESORIOS**

2001.2	Tapa lateral AP 2,5-10	BEIGE	0,62 €
17254.2	Tapa lateral SAP 16/2	BEIGE	0,90 €
2005.2	Tope final ES 35	BEIGE	1,04 €

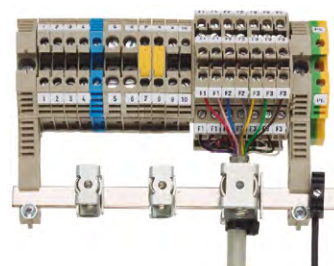
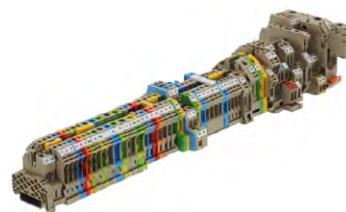

// Hasta fin de existencias

**calefón**

> **DESDE 1987**

*al servicio del profesional*

## FIJACIÓN

### TACO DE GOLPE CINCADO

Con valona plana



Código	Descripción	Precio
9425RT	TACO GOLPE RAPITAC SP 4X25 (100 UND)	15,80 €
9535NP	TACO GOLPE CABEZA PLANA 5x35 (100 UND)	14,80 €
9640NP	TACO GOLPE CABEZA PLANA 6x40 (100 UND)	13,50 €

### TACO DE NYLON FX



Código	Descripción	Precio
95FX	TACO FX 5 (100 PCS)	6,40 €

### TACOS FX ENVASADOS EN BOTE DE PLÁSTICO



Código	Descripción	Precio
96EXPEX	TACO FX 6 EN BOTE DE PLÁSTICO (300 PCS)	20,60 €
98EXPEX	TACO FX 8 EN BOTE DE PLÁSTICO (125 PCS)	13,80 €

## TORNILLERÍA

### TORNILLO DOBLE ROSCA TORNIGRAP® TG

Cabeza alomada acero cincado



Código	Descripción	Precio
930TG	TORNILLO DOBLE ROSCA TORNIGRAP N°30 4,5x25 (100 UND)	9,30 €
932TG	TORNILLO DOBLE ROSCA TORNIGRAP N°32 4,5x35 (100 UND)	10,50€

**Financiación**  
que da tranquilidad

**calefón //ABANCA**

**TUS CLIENTES PODRÁN  
ACEPTAR TODOS TUS  
PRESUPUESTOS**

**Consúltanos!**



## SUJECIÓN

### PERFIL OMEGA TPO

Código	Descripción	Precio
3575TPO	PERFIL OMEGA 35x7,5x1 TROQUELADO LONGITUD 2 MTS	11,40 €
3515TPO	PERFIL OMEGA 35x15x1 TROQUELADO LONGITUD 2 MTS	15,00 €



### CLAVADORA A GAS FORCE ONE

Código	Descripción	Precio
FONE20	CLAVADORA A GAS FORCE ONE CARGADOR 20 CLAVOS	1.009 €



### CLAVOS DE ACERO REFORZADOS XHA

Código	Descripción	Precio
9131000XHA	CLAVO XHA CLAVADORA AGII 13mm (1000 UND)	40,30 €
9221000XHA	CLAVO XHA CLAVADORA AGII 22mm (1000 UND)	36,90 €



### BASEBRID

Código	Descripción	Precio
9TB	ACCESORIO CLAVADORA DE GAS BASEBRID NYLON COLOR NEGRO (100 UND)	20,10 €
9NTBB	ACCESORIO CLAVADORA DE GAS AG/C5 BASEBRID NYLON COLOR GRIS	22,10 €



9TB



9NTBB

### TACOBRID AUTOCENTRABLE

Código	Descripción	Precio
98TB	CAJA TACOBRID Ø8 GRIS AUTOCENTRABLE (100 Uds)	18,10 €



### TACOS RÁPIDOS FB/FX EN BOTE

Código	Descripción	Precio
946EXPIFB	TACO BRIDA RÁPIDO IFB CABEZA GRANDE COLOR NEGRO (BOTE)	17,90 €
946EXPIFS	TACO BRIDA RÁPIDO IFS CABEZA PEQUEÑA COLOR NEGRO (BOTE)	32,40 €
96EXPIFB	TACO BRIDA RÁPIDO IFB CABEZA GRANDE COLOR GRIS (BOTE)	17,90 €
96EXPIFS	TACO BRIDA RÁPIDO IFS CABEZA PEQUEÑA COLOR GRIS (BOTE)	32,40 €



EXPIFB



EXPIFS

### BRIDAS NYLON 6.6 (NEGRAS)

Código	M (mm)	Ø max.mín.	Kg	Precio €/100 uds.
1050042	200 X 4,8	50	22,44	4,56 €
1050043	250 X 4,8	68	22,44	6,73 €
1050037	290 X 4,8	78	22,44	7,32 €
1050053	360 X 4,8	100	22,44	9,04 €



## BASES, REGLETAS Y CLAVIJAS



15962

15954  
15955

15966



15998



15967



15965



15964

15959  
15958

15999



468



### CLAVIJAS

Código	Descripción	Precio
15962	CLAVIJA BIPOLAR BLANCA para aparato clase II	1,14 €
15955	Clavija bipolar SCHUKO de PVC BLANCA con T.T. lateral y entrada de cable recta	2,13 €
15954	Clavija bipolar SCHUKO de PVC NEGRA con T.T. lateral y entrada de cable recta	2,13 €
15966	Clavija bipolar Tipo CEE 7/7 de goma NEGRA con T.T. lateral y entrada de cable recta (IP44 con base móvil 264)	4,81 €
15998	Clavija bipolar SCHUKO de goma NEGRA con T.T. lateral y entrada de cable recta.	2,13 €

### BASE MÓVIL

Código	Descripción	Precio
15967	Base móvil bipolar SCHUKO de goma NEGRA con T.T. lateral (IP44 con tapa)	6,45 €
15965	Base móvil bipolar SCHUKO de goma. NEGRA Triple salida con T.T. lateral (IP44 con tapa)	17,94 €
15964	BASE MOVIL BIPOLAR 10A BLANCA	1,59 €
15959	Base móvil bipolar SCHUKO de PVC BLANCA con T.T. lateral	3,43 €
15958	Base móvil bipolar SCHUKO de PVC NEGRA con T.T. lateral	3,43 €
15999	BASE BIPÓLAR DE GOMA NEGRA CON TT 16A	3,43 €

### ADAPTADOR

Código	Descripción	Precio
15963	Adaptador multivia bipolar SCHUKO BLANCA con T.T. lateral. - Triple salida	5,07 €

### INTERRUPTOR

Código	Descripción	Precio
15961	INTERRUPTOR BLANCO UNIPOLAR DE PASO	0,91 €
15960	INTERRUPTOR NEGRO UNIPOLAR DE PASO	0,91 €

### ARANDELA

Código	Descripción	Precio
77 N	ARANDELA NEGRA 45mm	0,29 €
77 B	ARANDELA BLANCA 45mm	0,47 €
74 N	ARANDELA NEGRA 65mm	0,39 €
74 B	ARANDELA BLANCA 65mm	0,55 €

## PORTALÁMPARAS

### Tipos de portalámparas:

**E** – Tiene la rosca tipo Edison Este tipo de conexión se identifica por la designación Exx donde xx se refiere al diámetro del conector en milímetros. Así, por ejemplo, el código E27 indica un conector de tipo rosca Edison que tiene un diámetro de 27 mm. Suele utilizarse para lámparas colgantes, lámparas de mesa, apliques y chandeliers.

**GU** – Contacto por clemas para bombillas con protección de emisión calorífica trasera. Suele utilizarse para focos de uso decorativo e iluminación de acento fuerte. Sirven para iluminar estantes, resaltar obras de arte en galerías y jugar con la luz en interiores.

### Existen diferentes tipos de roscas o casquillos. Los más comunes son los siguientes:

- **E14:** casquillo fino. Su uso es muy común en lámparas (tipo araña, con bombillas vela), en lámparas de sobremesa, en ventiladores de techo, apliques...
- **E27:** casquillo de tipo grueso. Es uno de los más utilizados en la mayoría de las luminarias, sobre todo, en lámparas de colgar, lámparas de sobremesa, plafones de techo, apliques de pared...
- **GU10:** sirve para usar en focos sin transformador. Se instala con clemas, pero para conectarlo es necesario un leve giro a la derecha para que encaje. Su uso es muy utilizado en focos empotrables, series de focos y rieles y funcionan sin transformador.
- **E40:** para bombillas tipo mazorca. Muy utilizadas para iluminación industrial, alumbrado público en farolas, alumbrado de jardines, etc.



### PORTALÁMPARAS

Código	Descripción	Tipo	Color	Precio
2001 N	Portalámparas. Cuerpo liso. Conexión por tornillos. Rosca M10	E14	NEGRO	1,12 €
2001 B	Portalámparas. Cuerpo liso. Conexión por tornillos. Rosca M10	E14	BLANCO	1,12 €
2005 B	Portalámparas. Cuerpo semi-roscado. Conexión por tornillos. Rosca M10	E14	BLANCO	1,01 €
6001 B	Portalámparas. Cuerpo liso. Conexión por tornillos. Rosca M10	E27	BLANCO	1,72 €
6001 N	Portalámparas. Cuerpo liso. Conexión por tornillos. Rosca M10	E27	NEGRO	1,38 €
6005 B	Portalámparas. Cuerpo semi-roscado. Conexión por tornillos. Rosca M10	E27	BLANCO	2,00 €
6005 N	Portalámparas. Cuerpo semi-roscado. Conexión por tornillos. Rosca M10	E27	NEGRO	1,53 €
4980 B	Portalámparas para casquillo. Material: Cerámico	GU10	BLANCO	0,49 €
710 B	Portalámparas con zócalo recto. Conexión sin tornillos	E27	BLANCO	2,81 €
711 B	Portalámparas con zócalo inclinado. Conexión sin tornillos	E27	BLANCO	2,81 €
4911.3	Portalámparas cerámico. Con sistema metálico de fijación. Rosca M10	E27	BLANCO	1,01 €
4950.1	Portalámparas cerámico. Con sistema metálico de fijación	E40	BLANCO	7,07 €
727 N	Portalámparas para guirnaldas, para cable rectangular 5x11 mm y de sección 2x2,5 mm². Conexión por perforación aislante.	E27	NEGRO	1,95 €

## BASES COCINA + BASES

Código	Descripción	Precio
055800	CLAVIJA 2P+T, 25A	18,19 €
055423	TOMA 2P+T, 25A	19,30 €

## BASES + CLAVIJAS

Código	Descripción	Precio
051369	BASE MOVIL 3X2P+T CAUCHO IP44	103,70 €
050342	CLAVIJA 2P+T CAUCHO NEGRO	7,70 €
050343	BASE MOVIL 2P+T CAUCHO NEGRO	11,41 €

## BASES + CLAVIJAS

Código	Descripción	Precio
050315	CLAVIJA 2P+T S/RECTA BLANCA	3,11 €
050316	CLAVIJA 2P+T S/LATERAL BLANCA	3,17 €
050317	BASE MOVIL 2P+T S/RECTA BLANCA	5,36 €

## TOMA PLEXO

Código	Descripción	Precio
055706	TOMA PLEXO 20/32 3P+T 20A IP447	36,93 €
055708	TOMA PLEXO 20/32 4P+T 20A IP447	41,42 €

## CLAVIJAS

Código	Descripción	Precio
055635	CLAVIJA 3P+T 20A 380V PLEXO 10	17,58 €
055637	CLAVIJA 4P+T 20A 380V PLEXO 10	19,56 €



## BASE MÚLTIPLES CON INTERRUPTOR LUMINOSO

Código	Descripción	Precio
2P+T, 16A 250V-. Máx. 3.680W. Cable H05VV-F, 3G 1,5mm <sup>2</sup> . Con interruptor luminoso.		
8013IL	BASE 3 TOMAS CON INTERRUPTOR 1,5 m CABLE	15,65 €
18014IL	BASE 4 TOMAS CON INTERRUPTOR 1,5 m CABLE	16,84 €
8015IL	BASE 5 TOMAS CON INTERRUPTOR 1,5 m CABLE	18,20 €
8016IL	BASE 6 TOMAS CON INTERRUPTOR 1,5 m CABLE	19,53 €
2P+T, 16A 250V-. Máx. 3.680W. Con interruptor luminoso.		
8004IL	BASE 4 TOMAS CON INTERRUPTOR <b>SIN CABLE</b>	11,86 €
8006IL	BASE 6 TOMAS CON INTERRUPTOR <b>SIN CABLE</b>	14,44 €

## CLAVIJA SCHUKO

Código	Descripción	Precio
6566	CLAVIJA SCHUKO ACODADA 16A 250V BLANCO	2,85 €

## PORTALÁMPARAS GU10 CERÁMICO

Código	Descripción	Precio
18176	PORTALÁMPARAS ECON. GU10-GZ10 230V	0,43 €





Pídenos presupuesto de  
fotovoltaica pero también  
una simulación de ahorro.

# Momento de fotovoltaica

Calefón dispone de un programa  
de cálculo preliminar que permite  
realizar simulaciones para plazos  
de hasta 25 años.

Y poder trasladar al usuario una  
idea aproximada de la inversión  
y de cómo recuperarla.

Obteniendo datos sobre:

- Sistema propuesto
- Balance energético
- Energía total generada
- Consumo total eléctrico
- Generación excedentes
- Balance económico
- Ventajas

Solicítalo a tu comercial  
o al Dpto. Técnico

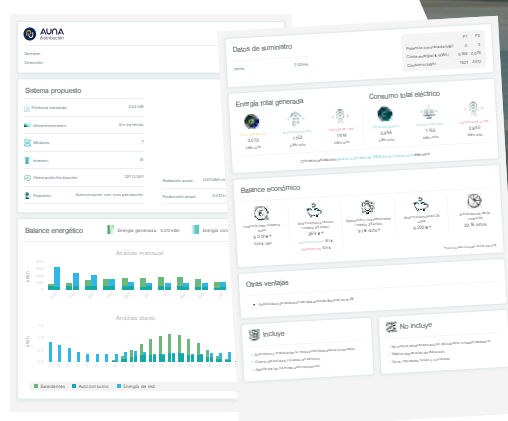

**calefon**  
Soluciones de futuro

## CINTAS Y SELLADORES

Esta cinta aislante de 0,15 mm de espesor está disponible en negro y varios colores.

Es muy adaptable y con un buen nivel de adhesión. Es resistente al fuego y apta para todo tipo de aplicaciones mecánicas y eléctricas.

Se puede utilizar para aislamientos primarios de empalmes de hasta 600 V.

Temperatura recomendada de uso -10 °C hasta + 85 °C. Cumple con los requisitos RoHS 2011/65/UE y 2000/53/CE directivas. Sin plomo, cadmio, mercurio, cromo (VI), PBB's o PBDE's. Conforme a EN 60454-3-1



### CINTAS ADHESIVAS PARA APLICACIONES ELÉCTRICAS N-12 (ESPESOR 0,15mm)

Código	Descripción	Precio
5082	N-12 20mx19mm NEGRO	1,49 €
5083	N-12 20mx19mm AZUL	1,49 €
5084	N-12 20mx19mm ROJO	1,49 €
5085	N-12 20mx19mm BLANCO	1,49 €
5088	N-12 20mx19mm GRIS	1,49 €
5089	N-12 20mx19mm MARRÓN	1,49 €
5091	N-12 20mx19mm T/T	1,69 €



### CINTA DE CAUCHO AUTOSOLDABLE (ESPESOR 0,76mm)

Código	Descripción	Precio
2141	122 RUBBER TAPE 6,7mx19mm BOX	4,93 €



### CINTA AMERICANA

Excelente adherencia en todo tipo de superficies

Código	Descripción	Precio
3150	PLYDUCT 48 55mx50mm	18,71 €



### SELLADORES DE CAUCHO VM - Cinta de vinilo y masilla

Código	Descripción	Precio
2609	VM 3mx1,3mmx101,6mm	17,24 €



### SELLADORES DE CAUCHO PLYFILL - Masilla para aislamiento y sellado

Código	Descripción	Precio
2644	PLYFIL 3,2 mm de espesor (38 mm x 1,5 m)	7,30 €

## PASACABLES



## GUÍA PASA CABLES

Código	Descripción	Longitud	Color	Precio
15240012	Anguila Max 4mm	12m	●	12,50 €
15240022	Nylon macizo monofilamento	22m		19,70 €
65040012	Anguila Max 4mm	12m	●	27,00 €
65040022	Cordón Acero + Nylon	22m		40,50 €
35030012	Anguila Max 3mm	12m	●	50,50 €
35030022	Fibra de vidrio reforzada + Nylon	22m		73,50 €
75045012	Anguila Max 4,5mm	12m	●	110,00 €
75045022	Poliéster trenzada triple	22m		175,00 €
75145012	Anguila Max 4,5mm	12m	●	120,00 €
75145022	Poliéster trenzada monofilamento	22m		190,00 €



## ACCESORIOS PARA PASACABLES

Código	Descripción	Precio
PARA PASAR: CABEZAS GUÍA		
41001000	Cabeza Guia Flexible Standard - Ø6 mm, M5	4,40 €
41005000	Cabeza Guia Flexible Tracción (100kg) - Ø6 mm, M5	4,55 €
PARA TIRAR: ANILLA		
43001000	Anilla Enganche Standard - Ø6 mm, M5	1,25 €



## GEL LUBRICANTE PARA CABLES

**DUPLOGEL INTRODUCIR: PARA LA INSTALACIÓN DE CABLES (NUEVOS)**

Facilita la introducción de cables nuevos en instalaciones canalizadas, eliminando hasta el 80% del rozamiento con las paredes del tubo y/o otros cables ya instalados.

Código	Descripción	Precio
46015000	Gel Lubricante Duplo Gel Introducir Bote 500cc	8,90 €



## MINI-CAJAS AISLANTES CON GEL

### GEL BOX LINE

**Mini-cajas estancas de conexionado con Gel incorporado listas para usar.**

La solución más eficaz para garantizar el sellado estanco de todo tipo de conexiones, empalmes y derivaciones para conductores de pequeño calibre. Diseñadas para proteger de forma estanca una gran parte de conectores con secciones máximas de hasta 6 mm<sup>2</sup>.



- Adecuado para el sector doméstico e industrial.
- Atóxico y sin caducidad.
- Acepta los conectores más habituales.
- Diseñado para su uso inmediato.

Código	Descripción	Dimensiones	Precio
PASCAL6	GEL BOX PASCAL6 (BLISTER 2u)	36x37x26	8,53 €
KELVIN	GEL BOX KELVIN (BLISTER)	52x53x29	8,53 €

### OHM & BAR

**Mini-cajas aislantes para manguera con carcasa traslúcida y gel polimérico reticulado listas para usar.**

Su carcasa fabricada en material aislante asegura la estanqueidad gracias al eficaz trabajo del Gel polimérico ya reticulado de larga duración y reaccsible en todo momento que incorpora el producto. Para la conexión de cables 0,6/1kV, secciones desde 1 a 6 mm<sup>2</sup>.



- Adecuado para el sector doméstico e industrial.
- Atóxico y sin caducidad.
- Uso incluso sumergido.
- Diseñado para su uso inmediato.

Código	Descripción	Dimensiones	Precio
OHM	MINITORPEDO GEL OHM TP (BLISTER 1u)	2x4mm <sup>2</sup>	8,31 €
BAR	MINITORPEDO GEL BAR TP (BLISTER 1u)	3x6mm <sup>2</sup>	9,52 €

### GEL BOX CONNECT

**Mini-cajas estancas de conexionado con Gel y conectores incorporados listas para usar.**

La incorporación de bornes de conexión con tornillo allen en las cajas GEL BOX CONNECT proporcionan una gran versatilidad para realizar pequeñas conexiones rectas o derivadas para cables de 1 a 6 mm<sup>2</sup>.



- Ideal para instalaciones exteriores, bajo tierra ó completamente sumergidas.
- Libre de halógenos.
- Bloque de conexión de fijación rápida.

Código	Descripción	Dimensiones	Precio
BRAVO 1-6	GEL BOX CONNECT BRAVO 1-6 (BLISTER)	50x29x22	9,41 €
BRAVO 3-6	GEL BOX CONNECT BRAVO 3-6 (BLISTER)	53x49x22	10,95 €



## TERMINALES PREAISLADOS

## TERMINALES PREAISLADOS

Código	Descripción	Color	Precio €/100 Und.
270110	TERMINAL PREAISLADO REDONDO AT-1,5/4	Rojo	7,07 €
270120	TERMINAL PREAISLADO REDONDO AT-1,5/5	Rojo	7,81 €
270130	TERMINAL PREAISLADO REDONDO AT-1,5/6	Rojo	11,12 €
270170	TERMINAL PREAISLADO REDONDO AT-2,5/4	Azul	8,18 €
270180	TERMINAL PREAISLADO REDONDO AT-2,5/5	Azul	8,93 €
270190	TERMINAL PREAISLADO REDONDO AT-2,5/6	Azul	11,85 €
270220	TERMINAL PREAISLADO REDONDO AT-6/4	Amarillo	15,48 €
270230	TERMINAL PREAISLADO REDONDO AT-6/5	Amarillo	16,56 €
270240	TERMINAL PREAISLADO REDONDO AT-6/6	Amarillo	19,89 €
275110	TERMINAL PREAISLADO HORQUILLA AU-1,5/4	Rojo	7,44 €
275120	TERMINAL PREAISLADO HORQUILLA AU-1,5/5	Rojo	8,43 €
275130	TERMINAL PREAISLADO HORQUILLA AU-1,5/6	Rojo	13,49 €
275170	TERMINAL PREAISLADO HORQUILLA AU-2,5/4	Azul	8,43 €
275180	TERMINAL PREAISLADO HORQUILLA AU-2,5/5	Azul	9,30 €
275190	TERMINAL PREAISLADO HORQUILLA AU-2,5/6	Azul	12,26 €
275220	TERMINAL PREAISLADO HORQUILLA AU-6/4	Amarillo	15,78 €
275230	TERMINAL PREAISLADO HORQUILLA AU-6/5	Amarillo	15,62 €
275240	TERMINAL PREAISLADO HORQUILLA AU-6/6	Amarillo	21,88 €
295120	TERMINAL PREAISLADO AFM-6 AMARILLO	Amarillo	16,85 €
280130	TERMINAL FASTON HEMBRA AFH-1,5/6,3	Rojo	11,54 €
280150	TERMINAL FASTON HEMBRA AFH-2,5/6,3	Azul	12,38 €
280160	TERMINAL FASTON HEMBRA AFH-6/6,3	Amarillo	16,24 €
300100	MANGUITO PREAISLADO AML-1,5	Rojo	11,39 €
300110	MANGUITO PREAISLADO AML-2,5	Azul	14,68 €
300120	MANGUITO PREAISLADO AML-6	Amarillo	27,52 €



REDONDO



AFM-6



HORQUILLA



FASTON HEMBRA



MANGUITO

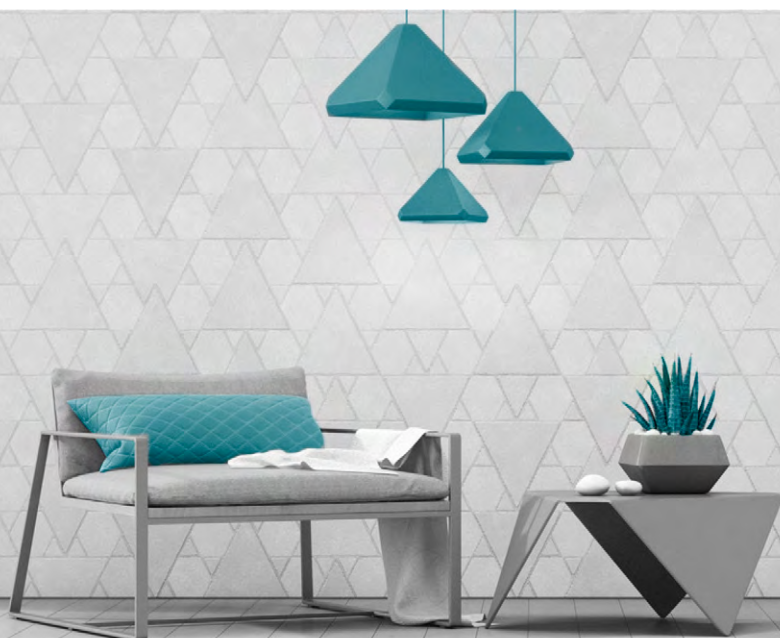

calefón

 TODO LO QUE NECESITA  
 PARA UNA BUENA  
 CONEXIÓN.

## PUNTERAS HUECAS



### Punteras huecas aisladas APF Y APF/D

Las punteras huecas APF están fabricadas en tubo capilar de cobre electrolítico con un acabado plateado estañado para mejorar el contacto eléctrico.

La parte aislante está hecha de polipropileno (PP).

### PUNTERA HUECA CORTA

Código	Descripción	Color	Precio €/100 Und.
245100	PUNTERA HUECA CORTA APF-0,50	Blanco	1,89 €
245110	PUNTERA HUECA CORTA APF-0,75	Azul	1,89 €
245120	PUNTERA HUECA CORTA APF-1,00	Rojo	1,89 €
245130	PUNTERA HUECA CORTA APF-1,50	Negro	2,02 €
245140	PUNTERA HUECA CORTA APF-2,50	Gris	2,32 €
245150	PUNTERA HUECA CORTA APF-4,00	Naranja	3,94 €
245160	PUNTERA HUECA CORTA APF-6,00	Verde	5,61 €
245170	PUNTERA HUECA CORTA APF-10,00	Marrón	6,80 €
245180	PUNTERA HUECA CORTA APF-16,00	Marfil	8,86 €
245190	PUNTERA HUECA CORTA APF-25,00	Negro	15,59 €
245200	PUNTERA HUECA CORTA APF-35,00	Rojo	19,49 €
245210	PUNTERA HUECA CORTA APF-50,00	Azul	35,43 €
246100	PUNTERA HUECA CORTA APF-0,50 W	Naranja	1,89 €
246110	PUNTERA HUECA CORTA APF-0,75 W	Blanco	1,89 €
246120	PUNTERA HUECA CORTA APF-1,00 W	Amarillo	1,89 €
246130	PUNTERA HUECA CORTA APF-1,50 W	Rojo	2,02 €
246140	PUNTERA HUECA CORTA APF-2,50 W	Azul	2,32 €
246150	PUNTERA HUECA CORTA APF-4,00 W	Gris	3,94 €
246160	PUNTERA HUECA CORTA APF-6,00 W	Negro	5,61 €
246170	PUNTERA HUECA CORTA APF-10,00 W	Marfil	6,80 €
246180	PUNTERA HUECA CORTA APF-16,00 W	Verde	8,86 €
246190	PUNTERA HUECA CORTA APF-25,00 W	Marrón	15,59 €
246200	PUNTERA HUECA CORTA APF-35,00 W	Beige	19,49 €
246210	PUNTERA HUECA CORTA APF-50,00 W	Oliva	35,43 €



### Punteras huecas aisladas APF/D

Están diseñados para cuadros eléctricos.

### PUNTERA HUECA DOBLE

Código	Descripción	Color	Precio €/100 Und.
255130	PUNTERA HUECA DOBLE APF/D-1,50 D	Negro	5,45 €
258140	PUNTERA HUECA DOBLE APF/D-2,50	Azul	6,98 €
258150	PUNTERA HUECA DOBLE APF/D-4,00	Gris	15,52 €
258160	PUNTERA HUECA DOBLE APF/D-6,00	Verde	21,82 €
258170	PUNTERA HUECA DOBLE APF/D-10,00	Verde	27,22 €
258180	PUNTERA HUECA DOBLE APF/D-16,00	Marfil	38,13 €

## CONECTORES DE COBRE

### 015 M - MANGUITO DE COBRE

Los manguitos M están fabricados en cobre electrolítico con un acabado superficial estañado para mejorar el contacto eléctrico. Incorporan un tope central que facilita el posicionamiento del cable.



Código	Descripción	Precio €/Und.
015140	MANGUITO Cu M-10	0,45 €
015150	MANGUITO Cu M-16	0,57 €
015160	MANGUITO Cu M-25	0,78 €
015170	MANGUITO Cu M-35	1,17 €
015190	MANGUITO Cu M-50	1,53 €
015200	MANGUITO Cu M-70	2,31 €

### 010 T - TERMINAL DE COBRE TUBULAR

Los terminales T están fabricados con tubo de cobre electrolítico con un acabado superficial estañado para mejorar el contacto eléctrico. o. Incorporan agujero de inspección para verificar el correcto posicionamiento del cable.

Código	Descripción	Precio €/Und.
010230	TERMINAL COBRE T-6/6	0,39 €
010270	TERMINAL COBRE T-10/6	0,44 €
010280	TERMINAL COBRE T-10/8	0,46 €
010340	TERMINAL COBRE T-16/10	0,60 €
010350	TERMINAL COBRE T-16/12	0,72 €
010390	TERMINAL COBRE T-25/12	0,92 €
010320	TERMINAL COBRE T-16/6	0,51 €
010330	TERMINAL COBRE T-16/8	0,55 €
010370	TERMINAL COBRE T-25/8	0,74 €
010380	TERMINAL COBRE T-25/10	0,81 €
010420	TERMINAL COBRE T-35/8	1,16 €
010430	TERMINAL COBRE T-35/10	1,24 €
010440	TERMINAL COBRE T-35/12	1,27 €
010520	TERMINAL COBRE T-50/10	1,68 €
010530	TERMINAL COBRE T-50/12	1,75 €
010570	TERMINAL COBRE T-70/8	2,31 €
010580	TERMINAL COBRE T-70/10	2,45 €
010590	TERMINAL COBRE T-70/12	2,42 €
010630	TERMINAL COBRE T-95/8	3,42 €
010640	TERMINAL COBRE T-95/10	3,45 €
010660	TERMINAL COBRE T-95/14	3,75 €
010670	TERMINAL COBRE T-95/16	3,75 €
010720	TERMINAL COBRE T-120/14	5,52 €
010730	TERMINAL COBRE T-120/16	5,70 €
010770	TERMINAL COBRE T-150/14	7,15 €
010780	TERMINAL COBRE T-150/16	7,15 €
010830	TERMINAL COBRE T-185/16	9,67 €
010880	TERMINAL COBRE T-240/16	12,61 €





100200

100500



110300

## KIT PORTAHERRAMIENTAS

Código	Descripción	Precio
100200	Conjunto con portaherramientas + cinturón aisladas 1000V (9u)	150,80 €
100500	Kit 5 herramientas alicate + destornilladores + tijera + bolsa portaherr.	87,40 €

## LLAVE ARMARIOS DE CONTROL

Código	Descripción	Precio
110300	Llave armarios de control 4 bocas + punta destornillador philips y plano	23,00 €

## ALICATES



139620

240516

310180

700618

740620



501800

631800

642000

811600

Código	Descripción	Precio
139620	Alicate universal multiuso 6 en 1 mango bicapa aislado 1000v. 200mm	79,80 €
240516	Alicate engaste para puntera hueca de 0.5 a 16 mm <sup>2</sup>	46,75 €
700618	Alicate corte diagonal mango bicapa aislado 1000V. 180 mm	37,20 €
740620	Alicate diagonal reforzado mango bicapa aislado 1000v. 200mm	48,90 €
306180	Alicate universal mango bicapa aislado 1000v. 180 mm	32,20 €
501800	Alicate universal mango bicapa 180 mm	30,30 €
631800	Alicate corte diagonal mango bicapa 180mm	32,85 €
642000	Alicate corte diagonal reforzado mango bicapa 200mm	42,80 €
811600	Alicate pelacables mango bicapa 160 mm	34,10 €

## CORTA-CABLES



190035

950516

951616

951620

953125

Código	Descripción	Precio
190035	Corta-cables 35 mm corta hasta cu.50 mm <sup>2</sup> mango bicapa	43,65 €
950516	Corta-cables mango bicapa aislado 35 mm <sup>2</sup> 1000v.	15,90 €
951616	Corta-cables mango bicapa aislado 35 mm <sup>2</sup> 1000v.	62,30 €
951620	Corta-cables 2 bocas mango bicapa aislado 70 mm <sup>2</sup> 1000v.	79,00 €
953125	Corta-cables carraca mango bicapa de 6-32 mm y 240 mm <sup>2</sup>	284,00 €

**TENACILLA PELACABLES**

Código	Descripción	Precio
240000	Tenacilla pelacables 0.25-5.5 mm	8,10 €



240000



230000

**PELACABLES AUTOMÁTICO**

Código	Descripción	Precio
230000	Pelacables automatico pistola de 0,5 a 4 mm <sup>2</sup>	35,40 €

**PELACABLES REGULABLE DE 0,8 A 10 mm<sup>2</sup>**

Código	Descripción	Precio
124000	PELACABLE REGULABLE 0,08-10mm <sup>2</sup>	98,00 €



124000

**TENAZAS**

Código	Descripción	Precio
240093	Tenaza cremallera engaste para puntera hueca de 0.5 a 6mm <sup>2</sup>	51,40 €
240096	Tenaza cremallera engaste para puntera hueca de 6 a 16 mm <sup>2</sup>	51,40 €
241012	Tenaza engaste terminales presión de cobre 10,16,25,35,50,70,95,120 mm <sup>2</sup>	223,00 €
700561	Tenaza cremallera engaste para preaislados de 0,25 a 6 mm <sup>2</sup>	47,80 €

 240093  
240096

241012



700561

**PELAMANGUERAS**

Código	Descripción	Precio
244528	Pelamangueras para cable de 4'5 a 28'5 mm de diametro	63,00 €
260828	Pelamangueras con cuchillo 8 a 28 mm diámetro (sin cuchillas repuesto) 145 mm	21,00 €



244528



260828

**CUCHILLO**

Código	Descripción	Precio
300002	Cuchillo recto electricista mango plástico huella de pelado reforzada	7,20 €



300002

**TIJERA**

Código	Descripción	Precio
310160	Tijera reforzada electricista c.mangueras 35/m <sup>2</sup> max. +porta+tijera	19,20 €
310175	Tijera electricista extra fuerte 2 dedos c.manguera 50mm <sup>2</sup> +porta-tijera	21,60 €
310180	Tijera super anillas de 2dedos corte 70+e.punteras	29,80 €



310160



310175



310180



255200

## BUSCAPOLOS

Código	Descripción	Precio
255200	Buscapolos 3,5x190	3,40 €



350003



350005

## FLEXÓMETRO

Código	Descripción	Precio
350003	Flexómetro 3 mt. con freno y clip cinturón cinta de 16 mm	7,30 €
350005	Flexómetro 5 mt. con freno y clip cinturón cinta de 25 mm	13,90 €



370999

## JUEGO LLAVES

Código	Descripción	Precio
370999	Juego llaves allen larga punta bola de 1,5 a 10 mm (9 unid)	29,00 €



440535

## BROCA CÓNICA

Código	Descripción	Precio
440535	Broca cónica escalonada medidas métricas 5 a 35 mm 12 niveles saltos 2 mm	102,90 €



446110  
446165  
448110  
448165

## BROCA WIDIA

Código	Descripción	Precio
446110	Broca widia sds-plus 6x110 mm	6,50 €
446165	Broca widia sds-plus 6x160 mm	6,90 €
448110	Broca widia sds-plus 8x110 mm	7,70 €
448165	Broca widia sds-plus 8x160 mm	7,90 €



460002



460030



461011

## COMPROBADORES

Código	Descripción	Precio
460002	Comprobador de tensión 12V.a 690V.CA.6V.a 210V.VV continuidad sonora y lumin.	43,70 €
460030	Comprobador continuidad de cables en distancia directa y remota	39,00 €
461011	Comprobador digital líneas IAN telefónicas-informática+multiímetro	104,00 €

## DETECTOR TENSIÓN

Código	Descripción	Precio
460003	Detector de tensión ca. 6V. a 48V. CC.110 a 380V.	23,60 €



460003

## VERIFICADOR TENSIÓN

Código	Descripción	Precio
460006	Verificador de tensión sin contacto 100-600V.CA. con función linterna	19,00 €



460006

## PINZA AMPERIMÉTRICA

Código	Descripción	Precio
460266	Pinza amperimétrica digital 600v.CA 600a. data hold +contin+resist. 55 mm	18,00 €
460400	Pinza amperimétrica digital CA/CC 400a. contin. +data hold-temp-frec. 30mm	110,00 €
462002	Pinza amperimétrica digital 400 a. CA. contin. +data-hold+temp-frec. 30 mm	65,00 €
462026	Pinza amperimétrica digital 1000a. CA contin. +data h.+maxi-mini+fre.trrms	119,00 €
462138	Pinza amperimétrica digital 1000a. CA /CC contin. +data h.+maxi-mini+tem.trrms	201,00 €
469810	Pinza amperimétrica mini digital detectora de fugas	81,00 €



460266

460400

462002



462026

462138

469810

## PUNTAS DE PRUEBA

Código	Descripción	Precio
460020	Juego de puntas de prueba TL04W - para pinzas 462026-462138	10,20 €



460020

## MULTIMETRO DIGITAL

Código	Descripción	Precio
460830	Multimetro digital básico 600V,CC 10a CA contin. +data hold-resistencia	21,00 €
468221	Multimetro digital 600V. CA/CC 10a. continuidad +data hold+resist.diodos	19,50 €



460830



468221



460850

### INDICADOR SUCESIÓN FASES

Código	Descripción	Precio
460850	Indicador sucesion de fases digital (determina dirección). cambio rotatorio	83,00 €



461330

### LUXÓMETRO DIGITAL

Código	Descripción	Precio
461330	Luxómetro digital 40 lux - 4,000 lux - 40 klux 400,000 lux peak+data hold	123 €



470136

### MÁQUINA GRAPADORA

Código	Descripción	Precio
470136	Máquina grapadora m36 cuerpo metálico para mangueras hasta 6mm	78 €

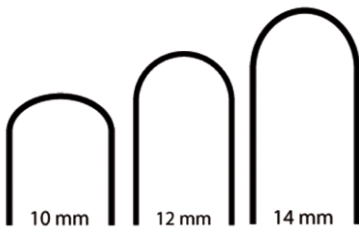

### GRAPAS

Código	Descripción	Precio
483610	Caja de grapas 36/10 (2.000 unid.) para las 2 ref.de 36	12,00 €
483612	Caja de grapas 36/12 (2.000 unid.) para las 2 ref.de 36	12,70 €
483614	Caja de grapas 36/14 (2.000 unid.) para las 2 ref.de 36	13,40 €



491500

### BOLSA PORTA-HERRAMIENTAS

Código	Descripción	Precio
491500	Bolsa porta-herramientas lona reforzada negra 7 compart.	18,70 €



537000



537400

### JUEGO DESTORNILLADORES

Código	Descripción	Precio
537000	Juego destornilladores 6 unidades planos 3-4-5 + philips 1-2+buscap. 1.000V	48,00 €
537400	Juego 2 destornilladores especial bornas-automáticos aislado 1.000V.nº 1-2	28,30 €



## DESTORNILLADOR PUNTA PLANA 1000 V

Código	Descripción	Precio
537020	Destornillador punta plana aislado 1.000V. 3x100	8,30 €
537040	Destornillador punta plana aislado 1.000V. 4x100	8,90 €
537050	Destornillador punta plana aislado 1.000V. 5,5x125	9,50 €
537110	Destornillador punta aislado 1.000V. Philips nº1	9,40 €
537120	Destornillador punta aislado 1.000V. Philips nº2	11,20 €



537020  
537040  
537050

537110  
537120

## DESTORNILLADOR MODUL 1000V

Código	Descripción	Precio
537610	Destornillador modul POZIDRIV PZ1	13,60 €
537620	Destornillador modul POZIDRIV PZ2	15,20 €



537610  
537620

## DESTORNILLADOR VASO 1000V

Código	Descripción	Precio
980310	DESTORNILLADOR VASO 10mm 1000V	22,40 €
980313	DESTORNILLADOR VASO 13mm 1000V	31,60 €



## SOLDADOR LÁPIZ

Código	Descripción	Precio
870040	Soldador lapiz punta larga duración JBC 220V. 25W.calidad profesional	71,95 €



870040

## CARRETE ESTAÑO

Código	Descripción	Precio
870250	Carrete estaño de 1,5 mm 250 gr. 40% estaño-plomo	18,00 €



870250

## CONECTORA PRECISIÓN PARA LSA-PLUS

Código	Descripción	Precio
974010	Conectora de presión lsa-plus para cable UTP y STP	57,20 €



974010

## LINTERNA CABEZA-MANO

Código	Descripción	Precio
BF-262	Linterna cabeza-mano c/elástico 90° 12 led 30 lumens	38,15 €



975304

CORTACÍRCULOS



CORTACÍRCULOS DE DIÁMETRO AJUSTABLE CON TAZA TRANSPARENTE.

Código	Descripción	Precio
14904	YA260 - Corte hasta 260 mm diámetro	141,00 €



CUCHILLA COBALTO

Código	Descripción	Precio
210040	Cuchilla cortacírculos cobalto	9,00 €



BROCA CENTRAL

Código	Descripción	Precio
210010	Broca central cortacírculos	5,85 €



DEPARTAMENTO TÉCNICO Y PROYECTOS

La experiencia y calidad. Los mejores servicios y seguimiento de proyectos.

**calefón**



> 6 Delegaciones en Galicia  
1 Delegación en Portugal  
1 Centro Logístico en Galicia



> 16 Técnicos Especializados



> +16 años de experiencia en oficina técnica

Aeroterminia | Biomasa | Geoterminia | Domótica | Aire Acondicionado  
Solar Térmica | Solar fotovoltaica | Electricidad | Riego | Piscina

**calefon**  
Soluciones de futuro



# DOMÓTICA & SMART HOME

La domótica ya es una realidad de la que quieren formar parte cada vez más hogares.

Una tecnología que aporta un adicional muy elevado en confort, seguridad, gestión energética y comunicaciones.

La vivienda automatizada es una clara tendencia en la que ya trabajamos en Calefón poniendo a tu disposición los productos y soluciones que necesitas. Marcas líderes y la máxima competitividad.

**FERMAX**

Nuestro equipo técnico especializado te ayudará en todos tus proyectos y consultas. Están a tu disposición.

Seguridad  
Confort  
Salud  
Ahorro  
Conectividad  
Privacidad  
Estética







# ILUMINACIÓN

---

Soluciones originales & Amplios catálogos

Para todas las necesidades.

Consúltanos.



ZIBOR

### APLIQUES EXTERIOR - IP65

Código	Descripción	Potencia (W)	Temperatura color (k)	Lumenes (Lm)	Precio
4669	ZIBOR	12	4000	1250	13,15 €

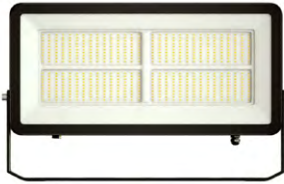

POLARIS

### PROYECTORES EXTERIOR

Código	Descripción	Potencia (W)	Temperatura color (k)	Lumenes (Lm)	Precio
4521	POLARIS	200	5000	26200	225,10 €
4518	POLARIS	150	5000	19700	191,10 €
4515	POLARIS	100	5000	13200	122,30 €
4514	POLARIS	100	4000	13000	122,30 €
4680	SKY	10	3000-4000-5000	1200	23,07 €
4683	SKY	20	3000-4000-5000	2400	35,94 €
4686	SKY	30	3000-4000-5000	3600	44,47 €
4689	SKY	40	3000-4000-5000	4800	56,18 €



SKY

SKY  
SENSOR

### PROYECTORES CON SENSOR

Código	Descripción	Potencia (W)	Temperatura color (k)	Lumenes (Lm)	Precio
4356	SKY SENSOR	50	5000	6000	80,69 €
4310	SKY SENSOR	30	5000	3600	59,48 €

### BOMBILLAS



LAMPARA LED  
GU10

DISEÑO  
UNIFORME

SYSTEM



STANDARD

ESFÉRICA



FLAMA

GLOBO

Código	Descripción	Casquillo	Potencia (W)	Temperatura color (k)	Lumenes (Lm)	Precio
25819	DISEÑO UNIFORME	GU10	6	5000	560	6,56 €
24190	DISEÑO UNIFORME	GU10	6	4000	545	6,56 €
21760	DISEÑO UNIFORME	GU10	6	3000	510	6,56 €
23224	DISEÑO UNIFORME REGULABLE	GU10	6	4000	530	11,29 €
23223	DISEÑO UNIFORME REGULABLE	GU10	6	3000	500	11,29 €
21764	SYSTEM	GU10	8	4000	825	8,40 €
21763	SYSTEM	GU10	8	3000	780	8,40 €
25467	STANDARD	E27	12	3000	1122	10,47 €
24334	STANDARD	E27	12	4000	1144	10,47 €
24390	STANDARD	E27	9	3000	891	9,19 €
24335	STANDARD	E27	9	4000	935	9,19 €
25465	STANDARD	E27	9	5000	945	9,19 €
21827	ESFERICA	E27	5	3000	462	5,33 €
21828	ESFERICA	E27	5	4000	484	5,33 €
21829	ESFERICA	E27	5	5000	495	5,33 €
21823	ESFERICA	E14	5	3000	462	5,33 €
21824	ESFERICA	E14	5	4000	484	5,33 €
21825	ESFERICA	E14	5	5000	495	5,33 €
25999	ESFERICA REGULABLE	E14	5,5	4000	440	13,26 €
21822	FLAMA	E27	5,5	3000	500	6,75 €
21820	FLAMA	E14	5,5	3000	500	6,75 €
21831	FLAMA	E14	5,5	5000	550	6,75 €
21768	GLOBO	E27	22	4000	2600	28,61 €

## DOWNLIGHTS REDONDOS

### SUPERFICIE

Código	Descripción	Color	Precio
<b>USO DOMÉSTICO</b> 3 Años de Garantía. IP23			
18158	DOWNLIGHT SUPERFICIE BASIC Ø225mm - 18W 4000K	Blanco Técnico	16,84 €
<b>USO PROFESIONAL</b> Sin tornillos laterales visibles. Cable Seguridad. 5 Años de Garantía. IP43			
28028	DOWNLIGHT SUPERFICIE PROFESIONAL Ø170mm - 14W 4000K		34,12€
22918	DOWNLIGHT SUPERFICIE PROFESIONAL Ø225mm - 24W 4000K	Blanco Técnico	47,11 €
22917	DOWNLIGHT SUPERFICIE PROFESIONAL Ø300mm - 30W 4000K		67,91 €



18158

28028  
22918  
22917

### EMPOTRAR - IP44

Código	Descripción	Color	Precio
24240	DOWNLIGHT EMPOTRAR PROFESIONAL Ø175mm - Corte de Ø140-160 - 12W 3000K	Blanco Técnico	17,70 €
18157	DOWNLIGHT EMPOTRAR PROFESIONAL Ø175mm - Corte de Ø140-160 - 12W 4000K	Blanco Técnico	17,70 €
24238	DOWNLIGHT EMPOTRAR PROFESIONAL Ø175mm - Corte de Ø140-160 - 12W 4000K	Níquel satinado	19,24 €
18165	DOWNLIGHT EMPOTRAR PROFESIONAL Ø226mm - Corte de Ø190-210 - 20W 4000K	Blanco Técnico	21,52 €



### EMPOTRAR SLIM - EXTRAPLANO (24mm) - IP44

Código	Descripción	Color	Precio
<b>USO DOMÉSTICO</b>			
18160	DOWNLIGHT EMPOTRAR SLIM BASIC Ø225mm - Corte de Ø210mm - 18W 4000K	Blanco Técnico	12,60 €
<b>USO PROFESIONAL</b>			
19656	DOWNLIGHT EMPOTRAR SLIM Ø120mm - Corte de Ø105mm - 8W 3000K		18,47 €
19657	DOWNLIGHT EMPOTRAR SLIM Ø120mm - Corte de Ø105 mm - 8W 4000K		18,47 €
25800	DOWNLIGHT EMPOTRAR SLIM Ø180mm - Corte de Ø165mm - 15W 3000K		29,24 €
18163	DOWNLIGHT EMPOTRAR SLIM Ø180mm - Corte de Ø165 mm - 15W 4000K	Blanco Técnico	29,24 €
18815	DOWNLIGHT EMPOTRAR SLIM Ø220mm - Corte de Ø200mm - 22W 3000K		36,78 €
18161	DOWNLIGHT EMPOTRAR SLIM Ø220mm - Corte de Ø200mm - 22W 4000K		36,78 €



18160



### EMPOTRAR FIJO - ESTANCO - IP65

Código	Descripción	Color	Precio
24069	DOWNLIGHT EMPOTRAR ESTANCO Ø87mm - Corte de Ø70 - IP65 7W 3000K	Blanco	14,61 €
24071	DOWNLIGHT EMPOTRAR ESTANCO Ø87mm - Corte de Ø70 - IP65 7W 4000K	Técnico	13,88 €



### EMPOTRAR BASCULANTE

Código	Descripción	Color	Precio
24070	DOWNLIGHT EMPOTRAR BASCULANTE Ø87mm - Corte de Ø70 7W 3000K	Blanco	13,09 €
24072	DOWNLIGHT EMPOTRAR BASCULANTE Ø87mm - Corte de Ø70 7W 4000K	Técnico	13,09 €



## DOWNLIGHTS CUADRADOS

### SUPERFICIE - IP43

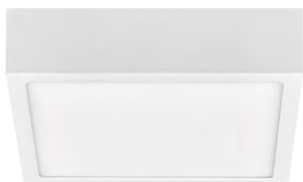

Código	Descripción	Color	Precio
<b>USO PROFESIONAL</b> Sin tornillos laterales visibles. Cable Seguridad. 5 Años de Garantía.			
21606	DOWNLIGHT SUPERFICIE PROFESIONAL D.120X120 8W 4000K		11,94 €
21602	DOWNLIGHT SUPERFICIE PROFESIONAL D.170X170 14W 4000K	Blanco Técnico	18,28 €
21605	DOWNLIGHT SUPERFICIE PROFESIONAL D.225X225 24W 4000K		51,01 €



### EMPOTRAR SLIM - EXTRAPLANO (24mm) - 3 AÑOS GARANTÍA - IP44

Código	Descripción	Color	Precio
18162	DOWNLIGHT EMPOTRAR SLIM D.220X220 22W 4000K	Blanco Técnico	47,71 €

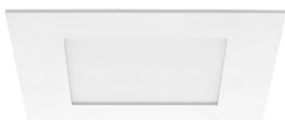

### EMPOTRAR - CORTE TECHO REDONDO Ø200mm

Código	Descripción	Color	Precio
24191	DOWNLIGHT EMPOTRAR D.215X215 20W 4000K	Níquel satinado	38,47 €

## PANELES

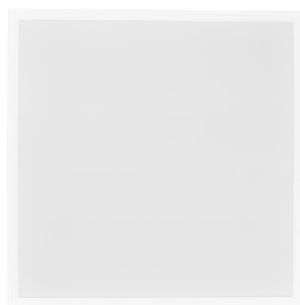

### PANEL LED BACKLIGHT - IP44

Código	Descripción	Color	Precio
★ 29328	PANEL LED BACKLIGHT UGR19 600X600 40W 4000K		45,66 €
29329	PANEL LED BACKLIGHT UGR19 600X600 40W 6000K	Blanco Técnico	45,66 €
29331	PANEL LED BACKLIGHT UGR19 1200X300 40W 4000K		58,34 €

★ TOP VENTAS

### MARCO PARA PANEL



Código	Descripción	Color	Precio
<b>EMPOTRAR</b> Para pladur y ladrillo.			
23815	MARCO EMPOTRAR 600X600 D. 635X635 - CORTE Ø 615X615	Blanco Técnico	36,12 €
24242	MARCO EMPOTRAR 1200X300 D. 1235X335 - CORTE Ø 1220X315		49,02 €
<b>SUPERFICIE</b>			
29330	MARCO SUPERFICIE PARA PANEL 600X600 D. 605x605 Altura 65	Blanco Técnico	30,63 €
29332	MARCO SUPERFICIE PARA PANEL 1200X300 D. 1205x305 Altura 65		44,21 €



## AROS EMPOTRABLES

### AROS EMPOTRABLES REDONDOS - SIN PORTALÁMPARAS

Código	Descripción	Color	Precio
<b>FIJO</b>			
25168	ARO EMPOTRABLE FIJO Ø78mm - Corte Ø65mm	Blanco Técnico	3,88 €
<b>BASCULANTE</b>			
18171	ARO EMPOTRABLE BASCULANTE Ø87mm - Corte de Ø75-80	Níquel satinado	5,97 €
18170	ARO EMPOTRABLE BASCULANTE Ø87mm - Corte de Ø75-80	Blanco	4,47 €
18167	ARO EMPOTRABLE BASCULANTE Ø102mm - Corte de Ø75-95	Níquel satinado	8,93 €
18166	ARO EMPOTRABLE BASCULANTE Ø102mm - Corte de Ø75-95	Blanco	7,29 €
<b>BASCULANTE ORIENTABLE</b>			
25463	ARO EMPOTRABLE BASCULANTE ORIENTABLE Ø95mm - Corte de Ø80-85	Negro	8,00 €
18168	ARO EMPOTRABLE BASCULANTE ORIENTABLE Ø95mm - Corte de Ø80-85	Inox	8,00 €
18172	ARO EMPOTRABLE BASCULANTE ORIENTABLE Ø95mm - Corte de Ø80-85	Blanco Técnico	8,00 €



### EMPOTRABLE UGR<19 / AMBIENTE - SIN PORTALÁMPARAS

Código	Descripción	Color	Precio
<b>FIJO</b>			
23918	ARO EMPOTRABLE AMBIENTE Ø82mm - Corte Ø75mm	Blanco Técnico	7,51 €
<b>BASCULANTE</b>			
23919	ARO EMPOTRABLE BASCULANTE AMBIENTE Ø95mm - Corte Ø85mm	Blanco Técnico	9,58 €



### AROS EMPOTRABLES CUADRADOS - SIN PORTALÁMPARAS

Código	Descripción	Color	Precio
<b>BASCULANTE</b>			
19064	ARO EMPOTRABLE BASCULANTE D.82X82 - Corte Ø75mm EMPOTRAMIENTO REDONDO	Níquel satinado	6,30 €
<b>BASCULANTE ORIENTABLE</b>			
18173	ARO EMPOTRABLE BASCULANTE ORIENTABLE D.92X92 - Corte Ø80-85mm EMPOTRAMIENTO REDONDO	Blanco Técnico	8,00 €
18169	ARO EMPOTRABLE BASCULANTE ORIENTABLE D.92X92 - Corte Ø80-85mm EMPOTRAMIENTO REDONDO	Inox	8,00 €
26522	ARO EMPOTRABLE DOBLE BASCULANTE ORIENTABLE D.173X92 - Corte 160x82mm	Inox	18,32 €

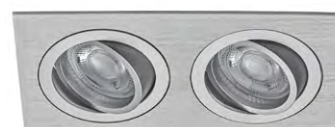

## APLIQUE Y PLAFÓN



### ★ APLIQUE LED CON SENSOR INFRARROJO

Código	Descripción	Color	Precio
23920	APLIQUE LED SENSOR DE INFRARROJO SUPERFICIE D.250X49 - IP20 15W 4000K	Blanco técnico	42,94 €

★TOP VENTAS



### ★ PLAFON LED CON SENSOR INFRARROJO

Código	Descripción	Color	Precio
23921	PLAFON LED CON SENSOR INFRARROJO D.290X60 - IP20 20W 4000K	Blanco técnico	42,94 €

★TOP VENTAS

## CAMPANA INDUSTRIAL



### ★ CAMPANA INDUSTRIAL LED

Código	Descripción	Color	Precio
05100-1884-01	CAMPANA INDUSTRIAL LED D.278X162 - 4000K 100W		<a href="#">consultar</a>
05150-1884-01	CAMPANA INDUSTRIAL LED D.328X175 - 4000K 150W	Negro	<a href="#">consultar</a>
05200-3884-01	CAMPANA INDUSTRIAL LED D.388X175 - 4000K 200W		<a href="#">consultar</a>

★TOP VENTAS

## ACCESORIOS



### ★ LÁMPARA GU10

Código	Descripción	Precio
18176	PORTALÁMPARAS ECO GU10-GZ10 230V	0,43 €

★TOP VENTAS

## TUBO LED

Código	Descripción	Precio
56230	TUBO LED 600 mm 9W/4000k	5,59 €
56231	TUBO LED 600 mm 9W/6500k	5,59 €
56232	TUBO LED 1200 mm 18W/4000k	6,31 €
56233	TUBO LED 1200 mm 18W/6500k	6,31 €
56234	TUBO LED 1500 mm 24W/4000k	8,74 €
56235	TUBO LED 1500 mm 24W/6500k	8,74 €



## ESTANCA SUPRA PARA LED

Código	Descripción	Precio
S0107L	ESTANCA SUPRA PARA LED ACRÍLICO 1x600	30,88 €
S0108L	ESTANCA SUPRA PARA LED ACRÍLICO 1x1200	41,42 €
S0109L	ESTANCA SUPRA PARA LED ACRÍLICO 1x1500	48,65 €
S0119L	ESTANCA SUPRA PARA LED ACRÍLICO 2x600	38,17 €
S0120L	ESTANCA SUPRA PARA LED ACRÍLICO 2x1200	53,89 €
S0121L	ESTANCA SUPRA PARA LED ACRÍLICO 2x1500	66,41 €



## ESTANCA SUPRA ELECTRÓNICA

Código	Descripción	Precio
S0108	ESTANCA SUPRA ELECTRONICA 1x36W	66,27 €
S0120	ESTANCA SUPRA ELECTRONICA 2x36W	79,03 €



## REGLETA INDUSTRIAL DELTA

Código	Descripción	Precio
D0049	REGLETA INDUSTRIAL DELTA 1x18W ELECTR.	39,40 €
D0050	REGLETA INDUSTRIAL DELTA 1x36W ELECTR.	43,13 €
D0051	REGLETA INDUSTRIAL DELTA 1x58W ELECTR.	50,28 €
D0053	REGLETA INDUSTRIAL DELTA 2x36W ELECTR.	49,40 €
D0054	REGLETA INDUSTRIAL DELTA 2x58W ELECTR.	59,93 €



## TUBO PROTECTOR

Código	Descripción	Precio
TP018	TUBO PROT.POLICARB.18W TRANSP.P/T8-26	2,15 €
TP036	TUBO PROT.POLICARB.36W TRANSP.P/T8-26	4,07 €
TP058	TUBO PROT.POLICARB.58W TRANSP.P/T8-26	5,07 €



## TIRAS DE LED

### PERFIL

Código	Descripción	Precio
LINE707	PERFIL LINE7 SUPERFICIE PLATA MATE 1m	7,00 €
LINE702	PERFIL LINE7 SUPERFICIE NEGRO 1m	7,00 €
LINE701	PERFIL LINE7 SUPERFICIE BLANCO 1m	7,00 €
LINE4507	PERFIL LINE45 ANGULO PLATA MATE 1m	20,00 €
LINE4502	PERFIL LINE45 ANGULO NEGRO 1m	20,00 €
LINE4501	PERFIL LINE45 ANGULO BLANCO 1m	20,00 €
LINE7RE07	PERFIL EMPOTRAR S.LINE 7 PLATA MATE 1m	8,75 €
LINE7RE02	PERFIL EMPOTRAR S.LINE 7 NEGRO 1m	8,75 €
LINE7RE01	PERFIL EMPOTRAR S.LINE 7 BLANCO 1m	8,75 €

### DIFUSOR

Código	Descripción	Precio
LIDIFO	DIFUSOR POLICARBONATO S.LINE 7 4871 OPAL LED 1m	4,20 €

### SOPORTE

Código	Descripción	Precio
LINE7S07	SOPORTE LINE 7/25 GRIS	0,87 €
LINE7S02	SOPORTE LINE 7/25 NEGRO	1,04 €
LINE7S01	SOPORTE LINE 7/25 BLANCO	1,04 €

### TAPA

Código	Descripción	Precio
LINE7T07	TAPA FINAL LINE 7 GRIS	0,87 €
LINE7TA07	TAPA FINAL LINE 7 CON AGUJERO GRIS	0,87 €

### FUENTES DE ALIMENTACIÓN INDUSTRIAL

Drivers LED de entrada universal de voltaje y salida constante para instalaciones de interior. Refrigeración por convección.

Funcionan con temperaturas hasta 70°C.

Equipados con protecciones para cortocircuitos y sobrecargas de tensión. Larga vida útil, alta eficacia y fiabilidad.

No homologados para instalaciones residenciales de iluminación.

Código	Descripción	Precio
LEDFA2535I	DRIVER 24V 35W INDUSTRIAL IP20 MEAN WELL	19,95 €
LEDFA2450I	DRIVER 24V 50W INDUSTRIAL IP20 MEAN WELL	22,37 €
LEDFA24100I	DRIVER 24V 100W INDUSTRIAL IP20 MEAN WELL	29,44 €
LEDFA24150	DRIVER 24V 150W INDUSTRIAL IP20 MEAN WELL	37,18 €

### TIRA LED BASIC

Código	Descripción	Precio
23739	TIRA LED 120LED/MT AC230V 14W/m IP65 3000K SMD 2835	19,60 €
23740	TIRA LED 120LED/MT AC230V 14W/m IP65 4000K SMD 2835	20,36 €
23787	TIRA LED 120LED/MT AC230V 14W/m IP65 6000K SMD 2835	20,36 €

## HUBLLOT

Código	Descripción	Precio
060414	HUBLLOT BEBILUX 60W IP44 GRIS	14,62 €



## PORTALÁMPARAS E37

IP20

Código	Descripción	Precio
060152	APLIQUE E27, 100W	19,38 €



Aplicador 100W - 4A - 250V - Base Plexo - IP 20 - Clase II - Con caja redonda Ø70 mm, con 4 conos de entrada directa para montaje en posición recta o inclinada según la orientación de la tapa - Casquillo E27 - Portalámparas de porcelana - Gris - Conexión mediante borna con tornillos.

## EMERGENCIAS

## EMERGENCIAS ESTANCAS + PILOTOS

Código	Descripción	Precio
660993	PILOTO BALIZADO CUADRADO ALU	55,85 €



## APLIQUE

Código	Descripción	Precio
7510 B	APLIQUE ESTANCO OVAL E27	20,54 €
7510 N	APLIQUE ESTANCO OVAL E27	20,54 €

// Hasta fin de existencias



7510

## APLIQUE ESTANCO CUADRADO

Código	Descripción	Precio
7781 N	APLIQUE ETCO.BETA DEFENSA 60W IP45 AI NG	55,98 €



7781

## APLIQUE PARED/TECHO LED

14W - IP65

Código	Descripción	Precio
8323 B LED	APLIQUE CUADRADO POLICARBONATO LED 4000K BL	56,34 €
8323 N LED	APLIQUE CUADRADO POLICARBONATO LED 4000K NG	56,34 €



8323

**NUEVO**

## LUMINARIAS URA21 LED PLUS

La luminaria URA21 Plus ofrece todo su potencial en una nueva envolvente compacta de menores dimensiones, **garantizando su óptimo rendimiento en su mínima expresión estética**, con sólo 45 mm de profundidad.

### CARACTERÍSTICAS:

- IP 42, IK 04 Class II.
- Alimentación: 230V ± 10% 50/60 Hz.
- Leds de alta potencia con distribución de luz optimizada y vida media de 150.000 horas.
- Difusor opal.
- Material de la envolvente autoextinguible.
- Flujo luminoso de 100 lm en modo permanente.
- Alimentación 230 V +- 10%.
- Baterías de Ni-Cd o Ni-MH según modelos.
- 1 led verde de testigo de carga en modelos estándar.
- 1 led verde y ámbar en modelos Autotest y LVS2.
- Fabricadas según normas de obligado cumplimiento: UNE-EN 60598-2-22.
- Producto certificado por AENOR con marca N.

Más compacta, con difusor completamente plano. Pasa de 57 mm de profundidad a 45mm: reducción de 12 mm.

Nuevo marco de empotrar más pequeño y plano que ofrece una presencia más desapercibida de la luminaria, respetando el entorno estético.

La nueva gama facilita la sustitución conservando las referencias numéricas añadiendo PL al final.



### EMERGENCIA URA21 LED PLUS

Código	Descripción	Lúmenes	Autonomía	Lámparas	Precio
--------	-------------	---------	-----------	----------	--------

**Autotest:** Cada luminaria lleva 2 leds de señalización, verde y amarillo, que nos indican el estado de la luminaria. Cada semana se hace un test de lámpara y cada 3 meses un test de autonomía.

660601PL		70	1 h	4 LED	50,74 €
660602PL		100	1 h	4 LED	61,07 €
660608PL		200	1 h	4 LED	79,52 €
660609PL	Emergencias URA21LED	350	1 h	4 LED	104,02 €
660614PL	Autotest	500	1 h	4 LED	116,72 €
660612PL		200	2 h	4 LED	132,14 €
660613PL		350	2 h	4 LED	161,24 €
660611PL		100	3 h	4 LED	161,24 €

### Estándar

#### No permanentes

661614PL	Emergencias URA21LED estándar	500	1 h	4 LED	109,60 €
----------	-------------------------------	-----	-----	-------	----------

#### No permanentes 120 V

661617PL	Emergencias URA21LED estándar	160	1 h	4 LED	61,98 €
661618PL		350	1 h	4 LED	99,63 €

### EMERGENCIA URA21 LED

Código	Descripción	Precio
--------	-------------	--------

661720	ACCESORIO EMPOTRADO UNIVERSAL URA21 NEW	14,26 €
661601	LUMERG.URA21 LED 70LM 1H IP42 NP	48,47 €
661602	LUMERG.URA21 LED 100LM 1H IP42 NP	59,93 €
661603	LUMERG.URA21 LED 160LM 1H IP42 P/NP	74,96 €
661605	LUMERG.URA21 LED 160LM 1H IP42 NP	68,87 €
661606	LUMERG.URA21 LED 200LM 1H IP42 P/NP	82,69 €
661607	LUMERG.URA21 LED 350LM 1H IP42 P/NP	110,70 €
661608	LUMERG.URA21 LED 200LM 1H IP42 NP	80,43 €
661609	LUMERG.URA21 LED 350LM 1H IP42 NP	107,67 €

// Hasta fin de existencias

## EMERGENCIAS



### LUMINARIA EMERGENCIA SERIE 10

IP44 - IK04

Código	Descripción	Precio
10-060	LUMINARIA EMERGENCIA SERIE 10 60 LÚMENES. 1 H	27,00 €
10-110	LUMINARIA EMERGENCIA SERIE 10 110 LÚMENES. 1 H	32,00 €
10-150	LUMINARIA EMERGENCIA SERIE 10 150 LÚMENES. 1 H	36,00 €
10-200	LUMINARIA EMERGENCIA SERIE 10 200 LÚMENES. 1 H	40,00 €
10-300	LUMINARIA EMERGENCIA SERIE 10 300 LÚMENES. 1 H	50,00 €
10-DT	MARCO PARA EMPOTRAR EN TECHO BLANCO - SERIE 10	5,50 €



Serie 10



Marco

### LUMINARIA EMERGENCIA SERIE 10 - ESTANCA

IP65 - IK08

Código	Descripción	Precio
10-060E	LUMINARIA EMERGENCIA SERIE 10 ESTANCA 60 LÚMENES. 1 H	37,00 €
10-110E	LUMINARIA EMERGENCIA SERIE 10 ESTANCA 110 LÚMENES. 1 H	42,00 €
10-150E	LUMINARIA EMERGENCIA SERIE 10 ESTANCA 150 LÚMENES. 1 H	46,00 €
10-200E	LUMINARIA EMERGENCIA SERIE 10 ESTANCA 200 LÚMENES. 1 H	50,00 €
10-300E	LUMINARIA EMERGENCIA SERIE 10 ESTANCA 300 LÚMENES. 1 H	60,00 €



Serie 10 estanca



### LUMINARIA EMERGENCIA SERIE D-ECOLD

Código	Descripción	Precio
D-ECOLD 70	LUMINARIA EMERGENCIA D-ECOLD LED NO PERMANENTE 70 LÚMENES 1h	23,99 €
D-ECOLD 150	LUMINARIA EMERGENCIA D-ECOLD LED NO PERMANENTE 150 LÚMENES 1h	31,70 €
D-ECOLD 220	LUMINARIA EMERGENCIA D-ECOLD LED NO PERMANENTE 220 LÚMENES 1h	36,90 €
AETB D-ECO	ACCESORIO EMPOTRAR TECHO D-ECO BLANCO	5,62 €



D-ECOLD



AETB D-ECO

## RELOJERÍA Y CONTROL



### INTERRUPTOR CREPUSCULAR PARED

Código	Descripción	Precio
12738	INTERRUPTOR CREPUSCULAR PARED -IC200TEMPO IP54	33,75 €



### INTERRUPTOR HORARIO ANALÓGICO Y DIGITAL

Código	Descripción	Precio
12739	RELOJ MECÁNICO -IH-DIN1SR15 1 MÓDULO SIN RESERVA	42,30 €
12740	RELOJ MECÁNICO -IH-DIN1CR15 1 MÓDULO CON RESERVA	74,00 €
12741	RELOJ MECÁNICO -IH-DIN2CR30 2 MÓDULOS CON RESERVA 30 MIN	97,00 €
*350200121	RELOJ DIGITAL -IH-DIGI1 2 MÓDULOS 1 CANAL	99,50 €

12739  
12740

12741

350200121

// \*Hasta fin de existencias



### MINUTERO DE ESCALERA ELECTRÓNICO

Código	Descripción	Precio
350200135	MINUTERO ESCALERA ELECTRONICO TEMPO 20 ELEC	41,00 €

// Hasta fin de existencias



### PROGRAMADORES ENCHUFABLES

Código	Descripción	Precio
12744	PROGRAMADOR ENCHUFABLE MECÁNICO -IH-PROG15	32,19 €
12745	PROGRAMADOR ENCHUFABLE DIGITAL -IH-DIGIPRO	36,65 €

12744

12745



### CONTADOR ENERGÍA MONOFÁSICO

Código	Descripción	Precio
12746	CONTADOR ENERGÍA ANALÓGICO MONOFÁSICO -ME-50MEC-1F 1 MÓDULO DIN	72,13 €
12747	CONTADOR ENERGIA DIGITAL MONOFÁSICO -ME-50DIGI-1F 1 MÓDULO DIN	80,26 €

12746

12747



### SONERÍA

Código	Descripción	Precio
12748	ZUMBADOR ELECTROMECHANICO -BUZZER	6,71 €
12749	TIMBRE DING-DONG HILOS -TIMBDUO	15,34 €

12748

12749



## DETECTORES DE MOVIMIENTO Y PRESENCIA



### DETECTORES

La gama de detectores de movimiento KPS está compuesta por una serie de detectores para cubrir múltiples aplicaciones, siendo el producto perfecto para reformas gracias a su sencilla y rápida instalación a dos hilos.

Código	Descripción	Instalación	Zona de cobertura	Alcance	Altura de instalación	Precio
12734	DETECTOR MOVIMIENTO DETELUX 360SU PRO 220V	IP20	Techo	360°	6 m de diámetro (a 2,2 m)	2,2 - 4 m 21,32 €
12735	DETECTOR MOVIMIENTO DETELUX 360FC PRO 220V	IP20	Falso techo	360°	6 m de diámetro (a 2,2 m)	2,2 - 4 m 21,75 €
21891	DETECTOR CREPUSCULAR DETELUX 360 FC MICRO 220V - Cabeza de tan sólo 2 cm de diámetro. - Para instalación en falsos techos, interior de armarios, etc.	IP20	Falso techo	360°	6 m de diámetro (a 2,2 m)	2,2 - 4 m 22,98 €
12733	DETECTOR DE MOVIMIENTO DETELUX 180IP 220V - PARA EXTERIORES	IP65	Pared	180°	Lineal de 12 m (a 2,5 m)	1,8 - 2,5 m 24,55 €
12736	DETECTOR MOVIMIENTO DETELUX 360FC MINI PRO 220V - Máxima discreción. - Cabeza de tan sólo 5 cm de diámetro.	IP20	Falso techo	360°	6 m de diámetro (a 2,2 m)	2,2 - 4 m 25,73 €
12737	DETECTOR MOVIMIENTO DETELUX 180BOX DUO 220V - Perfecto para reformas	IP20	Caja mecanismos	180°	Linear de 9 m (a 1,1 m)	1 - 1,8 m 39,62 €
22128	DETECTOR MOVIMIENTO DETELUX 360GS 220V - Para grandes superficies y pasillos - Con 3 sensores	IP65	Techo	360°	20 m de diámetro (a 3 m)	2,2 - 6 m 47,15 €



### PLAFONES CON DETECTOR INTEGRADO

Plafones con detector integrado, cuya conexión a dos hilos permite sustituir directamente cualquier lámpara instalada, siendo una solución rápida y sencilla en reformas.

Código	Descripción	Tecnología	Ángulo de cobertura	Alcance	Precio
22129	PLAFON C/DETECTOR DETELUX 360 PIR Material tulipa - Cristal	Infrarroja	360°	6m de diámetro (a 2,2 m)	36,98 €
12731	PLAFON CON DETECTOR DETELUX 360 PIR LED PC110-220 Material tulipa - Plástico (policarbonato)	Infrarroja	360°	6m de diámetro (a 2,2 m)	45,75 €
12732	PLAFON CON DETECTOR DETELUX 360 RADAR LED Material tulipa - Plástico (PMMA)	Alta frecuencia 5,8GHz	360°	16m de diámetro (a 2,2 m)	102,80 €

## PROGRAMADORES

### INTERRUPTORES ASTRONÓMICOS



- Ajuste de la hora astronómica para salvar montañas o edificios
- Fozado permanente
- Cambio horario automático invierno/verano
- Llave de programación
- Opcionalmente programable por PC

Código	Descripción	Precio
EE180	Programador astronómico 1 vía, 56 maniobras/día, 1 conmutado, 7 días	315,13 €
EE181	Programador astronómico 2 vías, 56 maniobras/día, 2 conmutados, 7 días	379,05 €



### INTERRUPTOR CREPUSCULAR

Mide la iluminación natural y comanda circuitos de iluminación en función de un umbral de luminosidad y de la temporización a la conexión o a la desconexión. Adecuado para ser utilizado en alumbrado público, rótulos luminosos, vitrinas...

Código	Descripción	Precio
EE702	Interruptor crepuscular de pared con célula integrada, 1 conmutado, 10A	131,22 €



### PROGRAMADOR DIGITAL

Los programadores permiten gestionar el funcionamiento de receptores tales como: la iluminación, la calefacción, los electrodomésticos, los escaparates... con el fin de mejorar el confort y ahorrar energía.

Código	Descripción	Precio
EG103	Programador digital semanal 1 conmutado, 56 maniobras/día	203,86 €

## DETECTORES

### DETECTORES DE MOVIMIENTO



EE804



EE805



EE820

Código	Descripción	Precio
EE804	Detector de movimientos por infrarrojos 360° de superficie	115,00 €
EE805	Detector de movimientos por infrarrojos 360° empotrable	115,00 €
EE820	Detector de movimiento 140° de superficie, color blanco	93,62 €

## INTERRUPTORES

### INTERRUPTORES HORARIOS ELECTROMECAÑICOS



INTERRUPTOR HORARIO



MINUTERO

Código	Descripción	Precio
EH010	Interruptor horario esfera diaria 16A, 1 contacto NA, sin reserva	80,55 €
EH011	Interruptor horario esfera diaria 16A, 1 contacto NA, con reserva 200 h	130,00 €

## MINUTERO

### MINUTERO

Código	Descripción	Precio
EMN001	Minutero de escalera 16A, 230V	83,15 €

## TIMBRE MUSICAL

### CAMPANA INDUSTRIAL

Timbre electromecánico.  
Gran sonoridad, para usos industriales.  
Grado de protección ambiental: IP20. No válido para exterior.  
Consumo: 27ma



Código	Descripción	Precio
CI 100 220	CAMPANA INDUSTRIAL (ø10cm) - 230V (solo alterna)	58,16 €

### TIMBRE

Código	Descripción	Precio
TI BI2 000	TIMBRE BISON 2000 BIT 110-230V	14,94 €



## DETECTORES DE MOVIMIENTO



DM BRA 000

DM HF1 000

DM CAM 001

DM TEC 001

DM TEC 003

DM TEC 000

DM TEC PA1

### DETECTORES

Código	Descripción	Instalación	Cobertura	Precio
DM BRA 000	DETECTOR DE MOVIMIENTO CON BRAZO 180° 12m - Infrarrojos	IP55 Pared o techo	180° / 12m	58,40 €
DM HF1 000	DETECTOR OCULTO TECHO DE ALTA FRECUENCIA - Alta Frecuencia	IP20 Oculto en Techo.	360° / Ø8m	84,56 €
DM CAM 001*	DETECTOR PARA CAJA DE MECANISMO 1000W INCAND. 3 HILOS - Infrarrojos	IP40 Caja mecanismo - 3 Hilos	200° / 8m	114,90 €
DM TEC 001*	DETECTOR DE MOVIMIENTO DE TECHO 360° - Infrarrojos	IP40 Techo. Superficie. 1 canal	360° / Ø7m	104,33 €
DM TEC 003*	DETECTOR DE TECHO EMPOTRABLE 1 CANAL - Infrarrojos	IP40 Techo. Empotrable. 1 canal	360° / Ø7m	102,52 €
DM TEC 000	MINI DETECTOR EMPOTRABLE TECHO - Infrarrojos	IP40 Techo. Mini-detector. Empotrable. 1 canal	360° / Ø6m	118,78 €
DM TEC PA1*	DETECTOR DE TECHO EMPOTRABLE ESPECIAL TECHO PASILLOS - Infrarrojos	IP40 Techo. Especial pasillos. Empotrable	22m x 4m	134,48 €

\* Modelos ajustables mediante mando a distancia

## ALUMBRADO PÚBLICO

### INTERRUPTORES CREPUSCULARES Y ASTRONÓMICOS

Código	Descripción	Características	Precio
IH AST MC1	PROGRAMADOR ASTRO MICRO.1 - 2MOD.1 CANAL DIARIO Y SEMANAL	Programación por código postal, coordenadas o NFC	227,15 €
IH AST MC2	PROGRAMADOR ASTRO MICRO.2 - 2MOD. 2 CANALES DIARIO Y SEMANAL	Programación por código postal, coordenadas o NFC	241,76 €



### INTERRUPTORES HORARIOS



IH UNI T

IH UNI QT

#### INTERRUPTORES ANALÓGICOS

Código	Descripción	Reserva	Precio
IH UNI T	INTERRUPTOR HORARIO ANALÓGICO 1 MÓDULO SIN RESERVA	-	59,64 €
IH UNI QT	INTERRUPTOR HORARIO ANALÓGICO 1 MÓDULO CON RESERVA	100 horas	100,56 €

#### INTERRUPTORES DIGITALES - DIARIOS/SEMANALES

Código	Descripción	Características	Precio
IH TER MC0	INTERRUPTOR HORARIO TERMINAL MICRO 1 CANAL	Terminal Micro 1, programable por NFC	132,26 €
IH TER MC2	INTERRUPTOR HORARIO TERMINAL MICRO 2 CANAL	Terminal Micro 2, programable por NFC	193,17 €

### REGULADORES INTENSIDAD



RE PLA LE1

RE PLA LE2

#### REGULADOR LED

Código	Descripción	Descripción / control	Instalación	Precio
RE PLA LE1	REGULADOR LÁMPARAS LED 230V/12V	Pulsador	Caja mecanismo	69,78 €
RE PLA LE2	REGULADOR PARA TIRAS LED 12-48VCC	Pulsador	Caja Registro	76,63 €

**//ABANCA**  
calefón

**FINANCIACIÓN**  
a usuario final

Cómoda y segura  
para el profesional  
y para el usuario.

**Consúltanos**



**ÉXITO**  
PARA TI Y TU CLIENTE



DEPARTAMENTO  
TÉCNICO Y PROYECTOS

calefón

Un amplio equipo de Técnicos especializados te darán soporte en todos tus proyectos y presupuestos.

*Solucionando juntos*



Aerotermia • Biomasa • Geotermia • Domótica • Aire Acondicionado  
Solar Térmica • Solar fotovoltaica • Electricidad • Riego • Piscina



## CANALIZACIÓN

## DIÁMETROS MÍNIMOS

Tabla de diámetros mínimos de los tubos en función del número y la sección de los conductores o cables a conducir.

## ► CANALIZACIONES FIJAS EN SUPERFICIE

Sección nominal de los conductores unipolares (mm <sup>2</sup> )	Diámetro exterior de los tubos (mm)				
	Número de conductores				
	1	2	3	4	5
1,5	16	16	16	16	16
2,5	16	16	16	16	20
4	16	16	20	20	20
6	16	16	20	20	25
10	16	20	25	32	32
16	16	25	32	32	32
25	20	32	32	40	40
35	25	32	40	40	50
50	25	40	50	50	50
70	32	40	50	63	63
95	32	50	63	63	75
120	40	50	63	75	75
150	40	63	75	75	--
185	50	63	75	--	--
240	50	75	--	--	--

## ► CANALIZACIONES EMPOTRADAS

Sección nominal de los conductores unipolares (mm <sup>2</sup> )	Diámetro exterior de los tubos (mm)				
	Número de conductores				
	1	2	3	4	5
1,5	16	16	16	16	20
2,5	16	16	20	20	20
4	16	16	20	20	25
6	16	16	25	25	25
10	16	25	25	32	32
16	20	25	32	32	40
25	25	32	40	40	50
35	25	40	40	50	50
50	32	40	50	50	63
70	32	50	63	63	63
95	40	50	63	75	75
120	40	63	75	75	--
150	50	63	75	--	--
185	50	75	--	--	--
240	63	75	--	--	--

## ► CANALIZACIONES AÉREAS O CON TUBOS AL AIRE

Sección nominal de los conductores (mm <sup>2</sup> )	Diámetro exterior de los tubos (mm)				
	Número de conductores				
	1	2	3	4	5
1,5	16	16	16	16	20
2,5	16	16	20	20	20
4	16	16	20	20	25
6	16	16	25	25	25
10	16	25	25	32	32
16	20	25	32	32	40

## ► CANALIZACIÓN ENTERRADA

Sección nominal de los conductores unipolares (mm <sup>2</sup> )	Diámetro exterior de los tubos (mm)				
	Número de conductores				
	≤6	7	8	9	10
1,5	40	40	40	40	40
2,5	40	40	40	40	40
4	40	40	40	40	50
6	50	50	50	63	63
10	63	63	63	75	75
16	63	75	75	75	90
25	90	90	90	110	110
35	90	110	110	110	125
50	110	110	125	125	140
70	125	125	140	160	160

## ILUMINACIÓN

### CÁLCULO RÁPIDO

#### Para luces de emergencia en locales

► Altura de planta: 2.8 m

#### Local - Antipánico (0,5 lux)

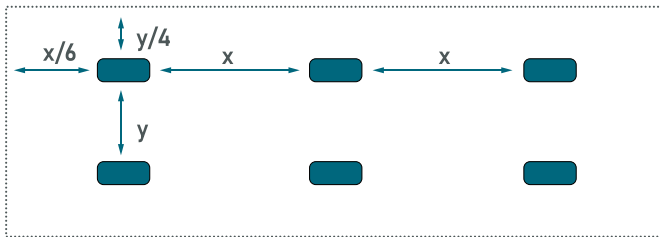

#### Rutas de evacuación (1 lux)

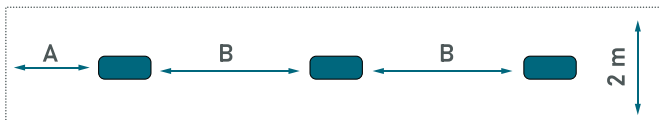

Modelo	Lúmenes	Local		R. evacuación	
		x (m)	y (m)	A (m)	B (m)
10-060	60	6	4	1.5	5
10-110	110	7	4	2	6
10-150	150	9	5	2.5	7
10-200	200	10	6	3	8
10-300	300	10	7	3.5	9
10-400	400	11	7	4	10
10-500	500	12	7	4.5	11

#### Puntos de control (5 lux)

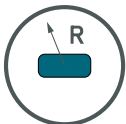

Modelo	10-060	10-110	10-150	10-200	10-300	10-400	10-500
R (m)	0.8	1	1.4	1.6	1.7	1.9	2.1







A series of horizontal lines for writing, spaced evenly down the page.

## CONDICIONES GENERALES DE VENTA

Las condiciones generales de venta que a continuación se especifican regirán las operaciones comerciales entre Suministros Calefón S.L. y los compradores. La entrega de un pedido y la recepción del mismo por parte del comprador supone la aprobación de las presentes condiciones.

### PRECIOS

Los precios podrán ser variados por la empresa sin previo aviso.

Los precios consignados en nuestros albaranes de suministro tienen carácter informativo y están sujetos a las correcciones pertinentes, los definitivos serán los que están en vigor al extenderse la factura.

### ENVÍOS

Si el comprador no hubiese fijado en el pedido época o plazo de expedición para las mercancías, estas serán remitidas o puestas a disposición del comprador por el vendedor tan pronto como le sea posible.

Para aquellos pedidos suministrados por nuestros medios, cuyo importe sea inferior a 150€ tendrán un recargo por transporte de 3€ mínimo.

Por pedidos superiores a dicha cantidad y suministrados por nuestros medios no tendrán recargo por transporte.

Todos los pedidos suministrados por un medio de transporte que no sea el de la empresa independientemente del importe del mismo, serán por cuenta del comprador.

### ENTREGA

En cualquier caso Suministros Calefón S.L. estará dispensada a cualquier responsabilidad por la demora en la entrega en los siguientes casos:

1. Cuando el comprador adeude a Suministros Calefón S.L. algún pago anterior.
2. En caso de fuerza mayor o de acontecimientos graves e imprevistos.

### CONDICIONES DE PAGO

Se establece un plazo de pago máximo de 60 días, desde la fecha del último albarán. En caso de ser necesario un plazo superior, se consignará un cargo en factura, indicando recargo financiero por aplazamiento del 1% mensual.

Los gastos ocasionados por la devolución de los cheques, pagarés, letras u otros documentos acreditativos de pago, serán facturados como gastos de devolución con un recargo mínimo del 6% sobre el valor nominal.

### DEVOLUCIÓN DE MATERIAL

Suministros Calefón S.L. no admitirá devoluciones de la mercancía entregada si no existe un consentimiento previo.

Se establece un plazo máximo para las devoluciones de la mercancía de 30 días a partir de la fecha de recepción de la misma.

Solo se abonará aquel material que este en buen estado y no presente desperfectos que impidan de nuevo su venta.

Los gastos y transporte de la mercancía devuelta serán por cargo del cliente. Del importe de la mercancía objeto de devolución Suministros Calefón S.L. deducirá un 15% del valor del material cuando las devoluciones superen los 30 días desde su entrega. En ningún caso se admitirá la devolución de materiales especiales, pedidos por el cliente.

### JURISDICCIÓN

Para cualquier reclamación derivada del incumplimiento de las condiciones de venta se someten las partes de forma expresa a la jurisdicción y competencia de los tribunales y juzgados correspondientes al domicilio de Suministros Calefón S.L. renunciando el comprador a cualquier otra distinta.

### RECLAMACIONES

Cualquier reclamación deberá ser formulada, preferiblemente por escrito, en un plazo máximo de 8 días a partir de la entrega de la mercancía.

### RESERVAS DE DOMINIO

Calefón S.L. retendrá el dominio de los productos objeto de venta hasta el completo pago por el cliente de las sumas por él adeudadas, no pudiendo el cliente ni vender o disponer de los productos, no gravarlos sin autorización por escrito de Calefón S.L. Si el cliente dejara de pagar a su vencimiento cualquier cantidad, Calefón S.L. tendrá derecho a recuperar los productos. A petición de Calefón S.L. el cliente dará los documentos que razonablemente sean requeridos por Calefón S.L. para proteger la reserva de dominio de esta sobre los productos, en forma satisfactoria para Calefón S.L. Si el cliente incurriera en situación legal de concurso de acreedores, suspensión de pagos, quiebra o embargo de todo o parte de su patrimonio, deberá notificarlo de inmediato a Calefón S.L. y estará obligado a hacer prevalecer por todos los medios el derecho de propiedad de Calefón S.L. sobre los productos.

### POLÍTICA DE PROTECCIÓN DE DATOS

SUMINISTROS CALEFÓN S.L. respeta la legislación vigente en materia de protección de datos personales, y se compromete al cumplimiento de la normativa establecida en el Reglamento General de Protección de Datos 2016/679, a cuyo efecto hace constar que los datos personales del CLIENTE serán tratados conforme a las necesidades derivadas de la relación que supone la compra de productos.

Es por tanto que dichos datos serán tratados para presupuestos de servicios y/o productos, facturar los mismos y poder hacer un seguimiento de los servicios prestados o productos entregados.

Cualquier cesión de datos personales a terceros que exija el previo consentimiento por no estar amparada legalmente en una necesidad de gestión será comunicada debidamente al CLIENTE.

Asimismo, SUMINISTROS CALEFÓN S.L. declara y garantiza que mantiene los niveles de seguridad para la protección de datos personales conforme dispone la legislación vigente, y que ha establecido todos los medios técnicos a su alcance para evitar la pérdida, mal uso, alteración acceso no autorizado, robo de los datos facilitados por los CLIENTES y para que sus empleados observen dichas prescripciones, así como el deber de secreto sobre los datos objeto de la protección y demás obligaciones de confidencialidad vigentes, EL CLIENTE autoriza expresamente la recogida tratamiento por parte de SUMINISTROS CALEFÓN S.L. de los datos necesarios para la correcta prestación del servicio contratado y que se conserven hasta el final de la relación contractual derivada de la contratación de servicios/productos. Una vez finalizada la relación contractual se conservarán los datos necesarios mientras existan responsabilidades en el cumplimiento de las obligaciones fiscales y/o contables de SUMINISTROS CALEFÓN S.L.

Los datos de contacto se conservarán para futuras relaciones comerciales mientras el CLIENTE no solicite la cancelación de los mismos.

Puede ejercitar sus derechos de acceso, rectificación, oposición, cancelación, limitación y/o portabilidad, mediante escrito (acreditando su identidad) dirigido a: SUMINISTROS CALEFÓN S.L. en LG VIDAN S/N, 15706, SANTIAGO DE COMPOSTELA (A CORUÑA).



---

## **OFICINAS CENTRALES Y CENTRO LOGÍSTICO**

Polígono de A Sionlla  
c/Extremadura nº2 (Esquina c/País Vasco)  
15707 Santiago de Compostela

### **Delegación Santiago**

Avda. Da Mestra Victoria Míguez, nº128  
15706 Santiago de Compostela  
Tlf. 981 534 148

### **Delegación Lugo**

Polígono Industrial O Ceao  
Av. Benigno Rivera nº9 · 27003 · Lugo  
Tlf. 982 209 726

### **Delegación Ourense**

Polígono Comercial Barreiros, N525, Km 231  
San Cibrao das Viñas · 32915 · Ourense  
Tlf. 988 363 065

### **Delegación A Coruña**

Polígono Pocomaco  
c/ Primeira, nº6-8 · 15190 · A Coruña  
Tlf. 981 081 917

### **Delegación Vigo**

Polígono Industrial Miraflores  
Ctra. Moledo nº 8 · Nave 1  
Sárdoma · 36214 · Vigo  
Tlf. 986 116 600

### **Delegación Pontevedra**

Carretera Ramalleira, nº43  
36140 · Pontevedra  
Tlf. 986 107 070

### **Sucursal PORTUGAL**

Pavilhão nº36, Zona Industrial  
Vilarinho Parque  
4760-762 Vilarinho das Cambas  
V.N. Famalicão  
Tlf. 252 020 313

[www.calefon.es](http://www.calefon.es)

**calefón**  
electric

Oferta exclusiva profesionales