

# calefón



USO PROFESIONAL



CATÁLOGO GAS  
TARIFA

ENERO 2025

- Precios exclusivos para clientes profesionales.  
IVA no incluido.
- Ofertas válidas hasta 1 de marzo de 2025,  
fin de existencias, cambio de tarifa o error tipográfico.
- Se aplican las condiciones generales de venta, última página.
- Imágenes meramente orientativas.
- Calefón no se hace responsable de los cambios de prestaciones  
que pueda realizar el fabricante en sus productos.





calefón

CATÁLOGO GAS  
2025



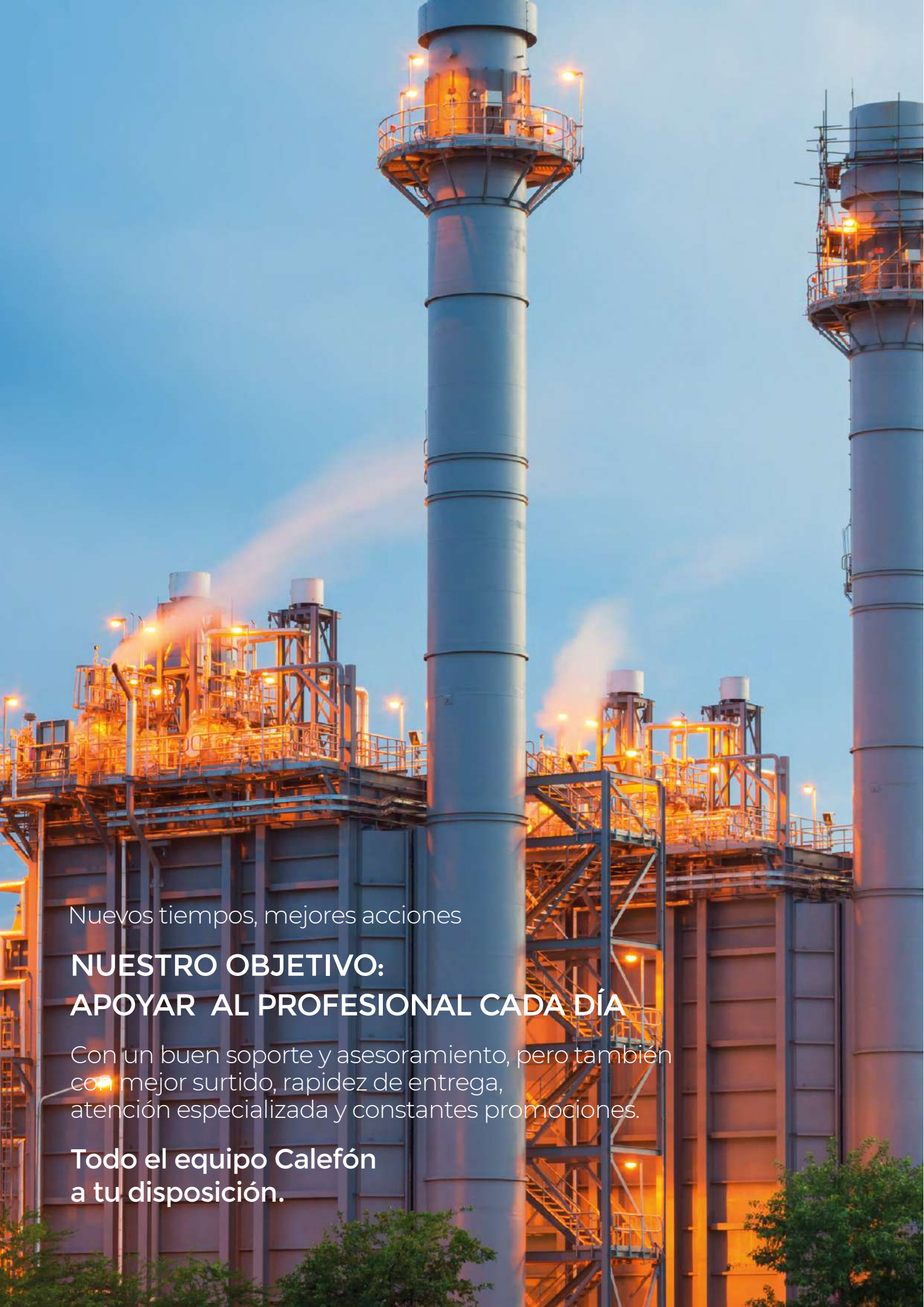

Nuevos tiempos, mejores acciones

**NUESTRO OBJETIVO:  
APOYAR AL PROFESIONAL CADA DÍA**

Con un buen soporte y asesoramiento, pero también con mejor surtido, rapidez de entrega, atención especializada y constantes promociones.

**Todo el equipo Calefón  
a tu disposición.**

## NUESTROS CATÁLOGOS

CALEFACCIÓN · ACS  
RENOVABLES



GAS



FOTOVOLTAICA



ELECTRICIDAD E  
ILUMINACIÓN



AIRE ACONDICIONADO



RIEGO

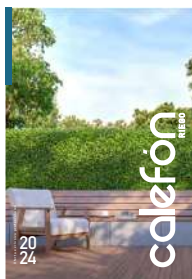

PISCINA

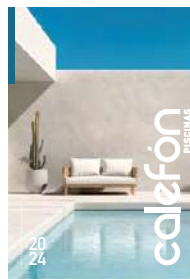

BAÑO



FONTANERÍA



VENTILACIÓN



AEROTERMIA



CABEL  
MARCA PROPIA

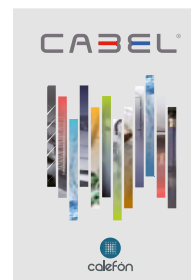

TRATAMIENTOS  
DEL AGUA



BAÑO  
TOTAL BLACK



BIOMASA



SLON



## NUESTROS PUNTOS DE VENTA

SANTIAGO  
LUGO  
OURENSE  
CORUÑA

VIGO  
PONTEVEDRA  
FAMALICÃO · PORTUGAL



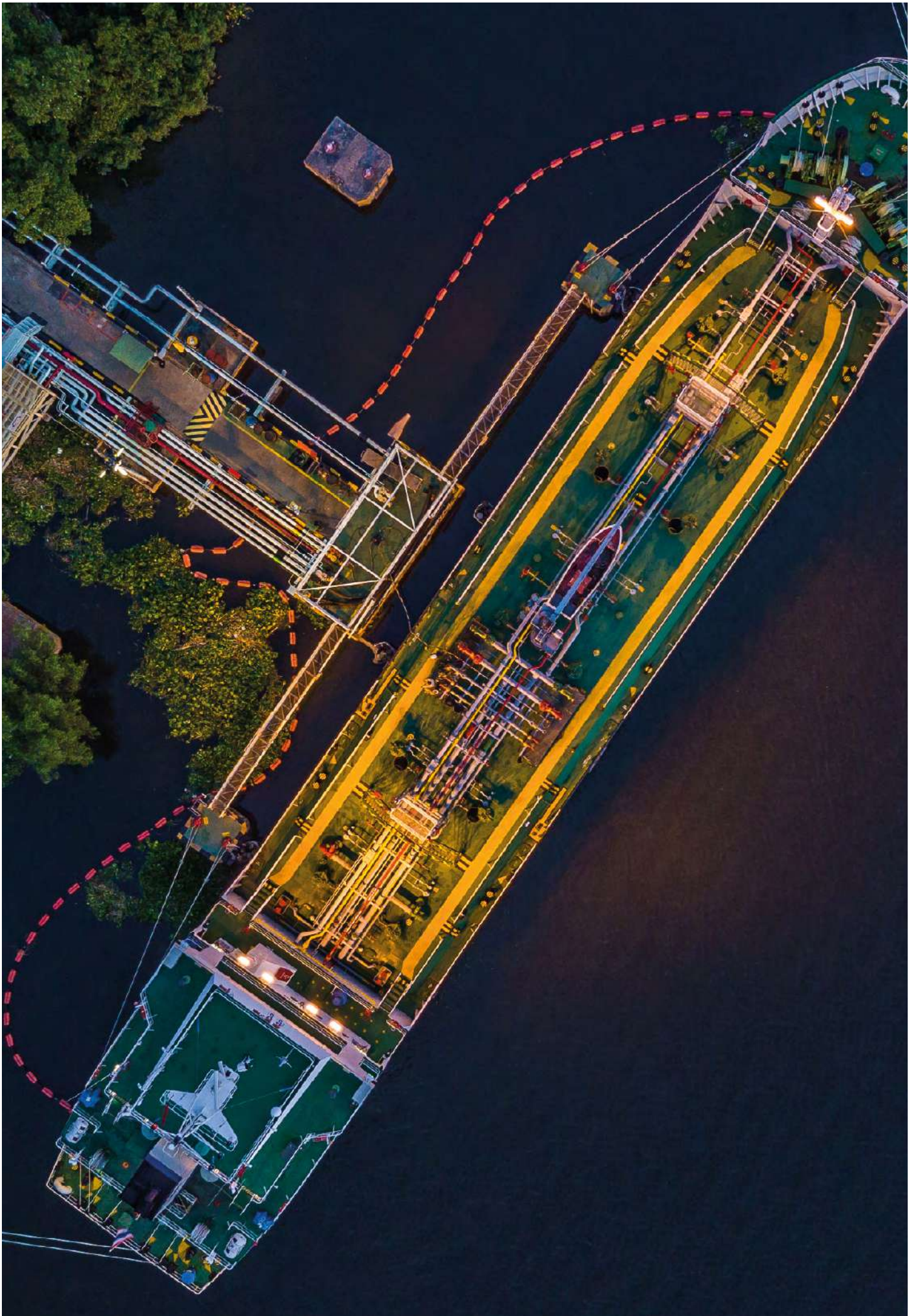

# ÍNDICE



## 08

### ARMARIOS GAS

REGULACIÓN Y MEDIDA  
SOLO REGULACIÓN  
ARMARIOS VACÍOS

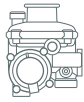

## 26

### REGULADORES

GAMA DOMÉSTICA  
GAMA INDUSTRIAL



## 38

### FILTROS



## 41

### DETECCIÓN

GAMA DOMÉSTICA  
GAMA INDUSTRIAL

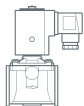

## 46

### ELECTROVÁLVULAS



## 48

### MEDICIONES



## 50

### SISTEMA DE CANALIZACIÓN

TUBERÍA  
ACCESORIOS



## 59

### ANALIZADORES DE COMBUSTIÓN



## 62

### G.L.P

ACCESORIOS PARA DEPÓSITOS G.L.P  
RAMPAS DE GAS  
REGULADORES GLP



## 71

### ACCESORIOS BUTANO



## 73

### ACCESORIOS GAS

VÁLVULAS  
MANÓMETROS  
LLAVES  
COBRE Y ACCESORIOS COBRE  
LATÓN  
SOLDADURA  
FIJACIÓN  
SEÑALIZACIÓN



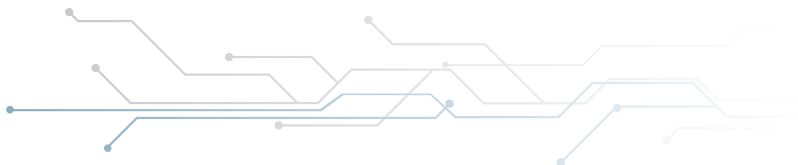
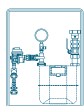

## PRESIÓN DE ENTRADA MPB

### Armario A-6: GLP

Armarios de regulación  $\leq 5$  bar

5 Kg/h Propano / 4 Nm<sup>3</sup>/h Gas Natural

#### Características Técnicas

Presión de entrada:	1-5 bar
Presión de Salida:	150 mbar
Caudal Nominal:	5 Kg/h Propano / 4 Nm <sup>3</sup> /h Gas Natural
VIS:	300 mbar
Regulador:	RECA 429 DOBLE PLATO
Filtro:	Cartucho filtrante 50 $\mu$
Armario:	Poliéster alto 485 x ancho 350 x fondo 195.
Conexión de entrada:	Válvula monobloc para PE20/PE32/CU
Conexión de salida:	Racor de Cobre
Contador	BK-4 ( NO INCLUIDO)



#### Código

27032

#### Descripción

Armario 1 contador entrada: CU 15

#### Precio

225 €

### Armario A-6 MPB

Armarios de regulación  $\leq 5$  bar

Caudal 6m<sup>3</sup>/h, 1 contador BK-4

#### Características Técnicas

Presión de entrada:	1-5bar
Presión de Salida:	21 mbar
Caudal Nominal	6 Nm <sup>3</sup> /h
VIS máx.:	70 mbar
VAS	45 mbar
Regulador:	MESURA
VIS MIN:	Regulador de seguridad por mínima 10+ 15 mbar
Filtro	Cartucho filtrante 50 $\mu$
Armario	Poliéster alto 515 x ancho 535 x fondo 232
Conexión de entrada	Válvula monobloc para PE20/PE32/acero 1".
Conexión de salida:	Racor 2 piezas de 1".
Contador	BK-4 (NO INCLUIDO) Productocertificado según UNE 60404



#### Código

26843

#### Descripción

Armario de Regulación A-6 U MPB PE-32

#### Precio

376,50 €

Disponible con otras presiones de salida



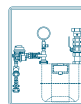

## PRESIÓN DE ENTRADA MPB

### Armario A-10 B MPB

Armarios de regulación ≤ 5 bar

Caudal 2x6m³/h, 2 contadores BK-4



#### Características Técnicas

Presión de entrada:	1-5 bar
Presión de Salida:	21 mbar
Caudal Nominal	Hasta 10 Nm³/h
VIS máx.:	70 mbar
VAS	45 mbar
Regulador:	Fiorentini MS-10
VIS MIN:	Regulador de seguridad por mínima 10÷15 mbar
Filtro	Cartucho filtrante 50 µ
Armario	Poliéster alto 515 x ancho 695 x fondo 232
Conexión de entrada	Válvula monobloc para PE20/PE32/acero 1".
Conexión de salida:	Racor 2 piezas de 1".
Contador	BK-4 (NO INCLUIDO) Productocertificado según UNE 60404



Código	Descripción	Precio
26845	Armario de Regulación A-10 B MPB PE-32	494 €

### Armario A-10 U MPB

Armarios de regulación ≤ 5 bar

Caudal 10m³/h, 1 contador G-6



#### Características Técnicas

Presión de entrada:	1-5 bar
Presión de Salida:	21, 55, 100, 150, 300 mbar
Caudal Nominal	2 x 6 Nm³/h
VIS máx.:	70, 125, 250, 300, 500 mbar
VAS	45, 80, 200, 250, 400 mbar
Regulador:	MESURA S7
VIS MIN:	Incorporada en el regulador
Filtro	Cartucho filtrante 50 µ
Armario	Poliéster alto 515 x ancho 535 x fondo 232
Conexión de entrada	Válvula monobloc para PE20/PE32/acero 1".
Conexión de salida:	Válvula Ø11/4 con Racor 2 piezas con tuerca loca 11/4"
Contador	G-6 (NO INCLUIDO) Entre ejes 250mm
Contrastación	Válvula de Tres vías INOX SEGÚN MODELO
Manómetro	Ø100 Cl. 1,6 0-100 mbar o CL.1 Producto certificado según UNE 60404



Código	Descripción	Precio
26844	Armario de Regulación A-10 U MPB PE-32 PS:21	523,70 €
AR0032013021	Armario de Regulación A-10 U MPB PE-32 PS:21 + Tres vías	855,00 €

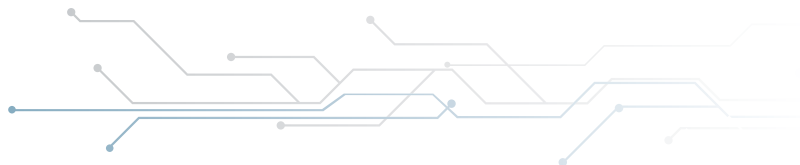
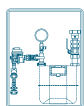

## PRESIÓN DE ENTRADA MPB

### Armario A-G16 MPB

Armarios de regulación  $\leq 5$  bar

Caudal 25m<sup>3</sup>/h, para contador G-16 (no incluido)

#### Características Técnicas

Presión de entrada:	1-5 bar
Presión de Salida:	21, 100, 150, 300 mbar
Caudal Nominal:	Hasta 25 Nm <sup>3</sup> /h
VIS máx.:	70, 250, 300, 500 mbar
VAS:	45, 200, 250, 400 mbar
Regulador:	MESURA
VIS MIN:	10, 20, 50, 75 mbar
Filtro:	Cartucho filtrante 50 $\mu$
Armario:	Poliéster o chapa alto 800 x ancho 600 x fondo 320
Conexión de entrada:	Válvula monobloc para PE20/PE32/acero 1".
Conexión de salida:	Válvula de bola $\varnothing$ 11/2 c/ Tubería acero DIN2440 $\varnothing$ 11/4"
Contador:	G-16 (NO INCLUIDO) Entre ejes 280mm
Contrastación:	Válvula de Tres vías INOX
Manómetro:	Ps 21mbar $\varnothing$ 100 Cl.1,6 Ps:100y150 0-300 mbar CL.1%



Código	Descripción	Precio
27555	Armario de Regulación MPB-(PS:21-150) G-16 Membrana	1.220,58 €

### Armario A-G25 MPB

Armarios de regulación  $\leq 5$  bar

Caudal 40m<sup>3</sup>/h, para contador G-25 (no incluido)

#### Características Técnicas

Presión de entrada:	1-5 bar
Presión de Salida:	21, 100, 150, 300 mbar
Caudal Nominal:	Hasta 40 Nm <sup>3</sup> /h
VIS máx.:	70, 250, 300, 450 mbar
VAS:	45, 200, 250, 350 mbar
Regulador:	MESURA
VIS MIN:	10, 20, 50 mbar
Filtro:	Cartucho filtrante 50 $\mu$
Armario:	Poliéster o chapa alto 850 x ancho 750 x fondo 320
Conexión de entrada:	Válvula monobloc para PE20/PE32/acero 1".
Conexión de salida:	Válvula de bola $\varnothing$ 2" con Tubería de acero Din2440 $\varnothing$ 2"
Contador:	G-25 (NO INCLUIDO) Entre ejes 335mm
Contrastación:	Válvula de Tres vías INOX
Manómetro:	Ps 21 mbar $\varnothing$ 100 Cl.1,6 Ps:100 y 150 0-300 mbar CL.1%



Código	Descripción	Precio
27556	Armario de Regulación MPB-(PS:021 MBAR) G-25 Membrana	1.294 €
27557	Armario de Regulación MPB-(PS:150 MBAR) G-25 Membrana	1.490 €



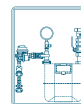

## PRESIÓN DE ENTRADA MPB

### Armario A-G40

Armarios de regulación  $\leq 5$  bar

Caudal 65m<sup>3</sup>/h, para contador G-40 (no incluido)

#### Características Técnicas

Presión de entrada:	1-5 bar
Presión de Salida:	21, 100, 150, 300 mbar
Caudal Nominal:	Hasta 65 Nm <sup>3</sup> /h
VIS máx.:	70, 250, 300, 500 mbar
VAS:	45, 200, 250, 400 mbar
Regulador:	MESURA
VIS MIN:	10, 20, 50 mbar
Filtro:	Cartucho filtrante 50 $\mu$
Armario:	Chapa de 1,5mm alto 1200 x ancho 1100 x fondo 500
Conexión de entrada:	Válvula monobloc para PE20/PE32/acero 1".
Conexión de salida:	Válvula de bola Ø21/2" c/Tubería acero DIN2440 Ø21/2"
Contador:	G-40 (NO INCLUIDO) Entre ejes 430mm
Contrastación:	Válvula de Tres vías INOX
Manómetro:	Ps 21mbar Ø100 Cl.1,6 Ps:100 y 150 0-300 mbar CL.1%



Código	Descripción	Precio
27558	Armario de Regulación y Medida G-40M 22-150mbar	1.905 €

\* Puente de contador: Para G-40 (incluido).

\*\* Tomas: Toma Presión Salida (Peterson o Débil Calibre).

### Armario A-G65

Armarios de regulación  $\leq 5$  bar

Caudal 100m<sup>3</sup>/h, para contador G-65 (no incluido)

#### Características Técnicas

Presión de entrada:	1-5 bar
Presión de Salida:	21, 100, 150, 300 mbar
Caudal Nominal:	100 Nm <sup>3</sup> /h
VIS máx.:	70, 250, 300, 500 mbar
VAS:	45, 200, 250, 400 mbar
Regulador:	MESURA
VIS MIN:	10, 20, 50 mbar
Filtro:	Cartucho filtrante 50 $\mu$
Armario:	Chapa pintada al horno alt. 1500x an. 1400 x fond. 480
Conexión de entrada:	Tubo acero DIN 2440 Ø11/2"±2".
Conexión de salida:	Válvula mariposa Ø3" con Tubería de acero DIN2440 Ø3"
Contador:	G-65 (NO INCLUIDO)
Contrastación:	Válvula de Tres vías INOX
Manómetro:	Ø100 Cl.1,6 0-100 mbar o CL.1



Código	Descripción	Precio
AR00TOM31065	Armario de Regulación y Medida G-65M 150mbar	3.117,65 €

\* Puente de contador: Para G-65 (incluido).

\*\* Tomas: Toma Presión Salida (Peterson o Débil Calibre).

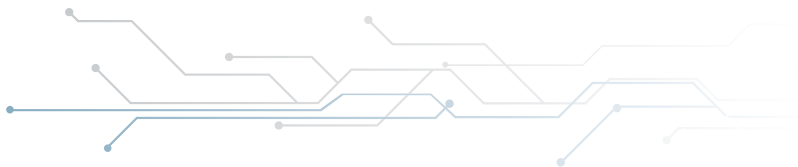
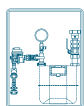

## PRESIÓN DE ENTRADA MPB

### Armario A-G100

Armarios de regulación  $\leq 5$  bar

Contador G-100 sin BY-PASS (no incluido)

#### Características Técnicas

Presión de entrada:	1-5 bar
Presión de Salida:	21, 100, 150, 300, 400 mbar
Caudal Nominal:	Hasta 160 Nm <sup>3</sup> /h
VIS máx.:	70, 250, 300, 450, 600 mbar
VAS:	45, 200, 250, 350, 500 mbar
Regulador:	MESURA / MADAS
VIS MIN:	10, 50, 75 mbar
Filtro:	Cartucho filtrante 50 $\mu$
Armario:	Chapa de 1,5mm alto 1500 x ancho 1500 x fondo 600
Conexión de entrada:	Tubo acero DIN 2440 Ø2"
Conexión de salida:	Válvula mariposa Ø4" con Tubería de acero DIN2440 Ø4"
Contador:	G-100 (NO INCLUIDO)
Contrastación:	Válvula de Tres vías INOX
Manómetro:	Ø100 Cl.1,6 0-100 mbar o CL.1



#### Código

#### Descripción

#### Precio

AR00TOM31100	Armario de Regulación y Medida G-100M 150mbar	3.735 €
--------------	---	---------

\* Puente de contador: Para G-100 (incluido).

\*\* Tomas: Toma Presión Salida (Peterson o Débil Calibre).

### Armario A-G40P

Armarios de regulación  $\leq 5$  bar

Contador G-40 PISTONES (no incluido)

#### Características Técnicas

Presión de entrada:	1-5 bar
Presión de Salida:	21, 100, 150, 300, 400 mbar
Caudal Nominal:	Hasta 65 Nm <sup>3</sup> /h
VIS máx.:	70, 250, 300, 450, 600 mbar
VAS:	45, 200, 250, 350, 500 mbar
Regulador:	MESURA / MADAS
VIS MIN:	10, 20, 50, 75 mbar
Filtro:	Cartucho filtrante 50 $\mu$ Ø32x50mm
Armario:	Chapa de 1,5mm alto 900 x ancho 1100 x fondo 400
Conexión de entrada:	Válvula monobloc para PE20/PE32/acero 1".
Conexión de salida:	Válvula mariposa Ø2" con Tubería de acero DIN2440 Ø2"
Contador:	G-40 (NO INCLUIDO)
Contrastación:	Válvula de Tres vías INOX
Manómetro:	Ø100 Cl.1,6 0-100 mbar o CL.1



#### Código

#### Descripción

#### Precio

AR00TOP31040	Armario de Regulación y Medida G-40P 150mbar	2.588,25 €
--------------	--	------------

\* Puente de contador: Para G-40 (incluido).

\*\* Tomas: Toma Presión Salida (Peterson o Débil Calibre).



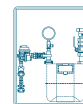

## PRESIÓN DE ENTRADA MPB

### Armario A-G65P

Armarios de regulación  $\leq 5$  bar

Contador G-65 PISTONES (no incluido)

#### Características Técnicas

Presión de entrada:	1-5 bar
Presión de Salida:	21, 100, 150, 300, 400 mbar
Caudal Nominal:	Hasta 100 Nm <sup>3</sup> /h
VIS máx.:	70, 250, 300, 450, 600 mbar
VAS:	45, 200, 250, 350, 500 mbar
Regulador:	MESURA / MADAS
VIS MIN:	10, 20, 50, 75 mbar
Filtro:	Cartucho filtrante 50 $\mu$ Ø32x95mm
Armario:	Chapa de 1,5mm alto 900 x ancho 1100 x fondo 400
Conexión de entrada:	Válvula Ø11/2" con Tubería de acero DIN2440 Ø11/2"
Conexión de salida:	Válvula mariposa Ø2" con Tubería de acero DIN2440 Ø2"
Contador:	G-65 (NO INCLUIDO)
Contrastación:	Válvula de Tres vías INOX
Manómetro:	Ø100 Cl.1,6 0-100 mbar o CL.1



Código	Descripción	Precio
AR00TOP31061	Armario de Regulación y Medida G-65P 150mbar	2.588,27 €

\* Puente de contador: Para G-65 (incluido).

\*\* Tomas: Toma Presión Salida (Peterson o Débil Calibre).

### Armario A-G100P

Armarios de regulación  $\leq 5$  bar

Contador G-100 PISTONES (no incluido)

#### Características Técnicas

Presión de entrada:	1-5 bar
Presión de Salida:	21, 100, 150, 300, 400 mbar
Caudal Nominal:	Hasta 160 Nm <sup>3</sup> /h
VIS máx.:	70, 250, 300, 450, 600 mbar
VAS:	45, 200, 250, 350, 500 mbar
Regulador:	MESURA / MADAS
VIS MIN:	10, 50, 75 mbar
Filtro:	Cartucho filtrante 50 $\mu$ Ø32x95mm
Armario:	Chapa de 1,5mm alto 900 x ancho 1200 x fondo 470
Conexión de entrada:	Válvula Ø2" con Tubería de acero DIN2440 Ø11/2"
Conexión de salida:	Válvula mariposa Ø3" con Tubería de acero DIN2440 Ø3"
Contador:	G-100 (NO INCLUIDO)
Contrastación:	Válvula de Tres vías INOX
Manómetro:	Ø100 Cl.1,6 0-100 mbar o CL.1



Código	Descripción	Precio
AR00TOP31105	Armario de Regulación y Medida G-100P 150mbar	2.588,30 €

\* Puente de contador: Para G-100 (incluido).

\*\* Tomas: Toma Presión Salida (Peterson o Débil Calibre).

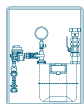

## PRESIÓN DE ENTRADA MPB

### Armario A-G100T

Armarios de regulación  $\leq 5$  bar

Contador G-100 TURBINA (no incluido)

#### Características Técnicas

Presión de entrada:	1-5 bar
Presión de Salida:	21, 100, 150, 300, 400 mbar
Caudal Nominal:	Hasta 160 Nm <sup>3</sup> /h
VIS máx.:	70, 250, 300, 450, 600 mbar
VAS:	45, 200, 250, 350, 500 mbar
Regulador:	MESURA / MADAS
VIS MIN:	10, 50, 75 mbar
Filtro:	Cartucho filtrante 50 $\mu$ Ø32x50mm
Armario:	Chapa de 1,5mm alto 1200 x ancho 1100 x fondo 500
Conexión de entrada:	Válvula Ø2" con Tubería de acero DIN2440 Ø11/2"
Conexión de salida:	Válvula mariposa Ø3" con Tubería de acero DIN2440 Ø3"
Contador:	G-100 (NO INCLUIDO)
Contrastación:	Válvula de Tres vías INOX
Manómetro:	Ø100 Cl.1,6 0-100 mbar o CL.1



Código	Descripción	Precio
AR00TOP31100	Armario de Regulación y Medida G-100T 150mbar	3.088,26 €

### Armarios MOP

Armarios de regulación y medida  $\leq 5$  bar

MOP  $\leq 5$  bar FIG.II y FIG.III

#### Características Técnicas

Presión de entrada:	1-5 bar
Presión de Salida:	21, 100, 150, 300, 400 mbar
Caudal Nominal:	Hasta 160 Nm <sup>3</sup> /h
VIS máx.:	70, 250, 300, 450, 600 mbar
VAS:	45, 200, 250, 350, 500 mbar
Regulador:	MESURA / MADAS
VIS MIN:	10, 50, 75 mbar
Filtro:	Cartucho filtrante 50 $\mu$ Ø32x95mm
Armario:	Consultar
Conexión de entrada:	Consultar
Conexión de salida:	Consultar
Contador:	G-100/G-160/G-250/G-400 (NO INCLUIDO)
Contrastación:	Válvula de Tres vías INOX
Manómetro:	Ø100 Cl.1,6 0-100 mbar o CL.1
Medición:	*FIG II INCLUYE BY-PASS Y DISCO CIEGO

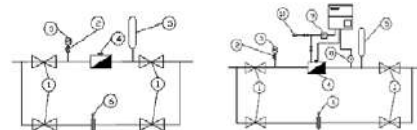

Código	Descripción	Precio
AR00TOP31160	Armario de Reg. y Medida MPB-(MPA/BP) G-100 y G-160 Pistones	5.747 €
AR00TOP31250	Armario de Reg. y Medida MPB-(MPA/BP) G-250 Turbina	5.977 €
AR00TOP31400	Armario de Reg. y Medida MPB-(MPA/BP) G-400 Turbina	Consultar

\* Puente de contador: Para G-100 (incluido). \*\* Tomas: Toma Presión Salida (Peterson o Débil Calibre).



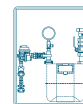

## PRESIÓN DE ENTRADA MPA

### Armario A-6 MPA

Armarios de regulación  $\leq 0,5$  bar

Caudal 6m<sup>3</sup>/h

#### Características Técnicas

Presión de entrada:	50-500 mbar
Presión de Salida:	21 mbar
Caudal Nominal:	6 Nm <sup>3</sup> /h
VIS máx.:	No
VAS:	No
Regulador:	Abonado
VIS MIN:	10-15 mbar
Filtro.	Cartucho filtrante 50 $\mu$
Armario:	Poliéster alto 485 x ancho 350 x fondo 195
Conexión de entrada:	Válvula monobloc para PE20/PE32/acero 1"
Conexión de salida:	Racor 2 piezas de 1" con toma de presión



Código	Descripción	Precio
26846	Armario de Regulación A-6 MPA PE-32 con filtro con mínima	207,56 €

### Armario A-6 MPA

Armarios de regulación  $\leq 0,5$  bar

Caudal 6m<sup>3</sup>/h

#### Características Técnicas

Presión de entrada:	$\geq 150-400$ mbar
Presión de Salida:	21 mbar
Caudal Nominal:	6 Nm <sup>3</sup> /h
VIS máx.:	110 mbar $\pm$ 10%
VAS:	No
Regulador:	Fiorentini GR-6 / EVATEC
VIS MIN:	10-15 mbar
Filtro.	Cartucho filtrante 50 $\mu$
Armario:	Poliéster alto 485 x ancho 350 x fondo 195
Conexión de entrada:	Válvula monobloc para (PE20/PE32) acero 1"
Conexión de salida:	Racor 2 piezas de 1" con toma de presión



Código	Descripción	Precio
AR0032106025	Armario de Regulación A-6 MPA PE-32 con filtro MÁX. y MÍN.	235,18 €

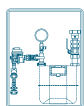

## PRESIÓN DE ENTRADA MPA

### Armario A-10B MPA

Armarios de regulación  $\leq 0,5$  bar

Caudal 2 x 6 m<sup>3</sup>/h

#### Características Técnicas

Presión de entrada:	$\geq 150-400$ mbar
Presión de Salida:	21 mbar
Caudal Nominal:	2 x 6 Nm <sup>3</sup> /h
VIS máx.:	110 mbar $\pm$ 10%
VAS:	No
Regulador:	Florentini GR-6 / EVATEC
VIS MIN:	10- 15 mbar
Filtro.	Cartucho filtrante 50 $\mu$
Armario:	Poliéster alto 525 x ancho 695 x fondo 232 con mirilla
Conexión de entrada:	Válvula monobloc para PE20/PE32/acero 1"
Conexión de salida:	Racor 2 piezas de 1" con toma de presión



Código	Descripción	Precio
AR0032110025	Armario Reg. A-10 MPA PE-32 con Filtro 2x6 Nm <sup>3</sup> /h con FIORENTINI	420,50 €
AR0032110030	Armario Reg. A-10 MPA PE-32 con Filtro 2x6 Nm <sup>3</sup> /h con EVATEC	409,21 €

### Armario G-6 A10-U MÁX y MIN MPA

Armarios de regulación  $\leq 0,5$  bar

Caudal 10m<sup>3</sup>/h

#### Características Técnicas

Presión de entrada:	50-500 mbar
Presión de Salida:	21 mbar (consultar otras presiones)
Caudal Nominal:	10 Nm <sup>3</sup> /h
VIS máx.:	Si
VAS:	No
Regulador:	Abonado
VIS MIN:	10- 15 mbar
Filtro.	Cartucho filtrante 50 $\mu$
Armario:	Poliéster alto 578 x ancho 698 x fondo 240
Conexión de entrada:	Válvula monobloc para PE20/PE32/acero 1"
Conexión de salida:	M: 11/4"
Contrastación:	Válvula tres vías y manómetro de facturación clase 1%



Código	Descripción	Precio
ARMMPA006115	Armario Reg. A-10U G-6 MPA 10 Nm <sup>3</sup> /h MÁX/MÍN <b>CON</b> manómetro Fig.1	888,23 €
ARMMPA006113	Armario Reg. A-10U G-6 MPA 10 Nm <sup>3</sup> /h MÁX/MÍN <b>SIN</b> manómetro Fig.2	671,16 €



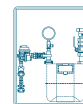

## PRESIÓN DE ENTRADA MPA

### Armario Reg. y Medida MPA (Membrana)

Armarios de regulación  $\leq 0,5$  bar

Caudal 25m<sup>3</sup>/h / 40m<sup>3</sup>/h / 65m<sup>3</sup>/h / 100m<sup>3</sup>/h

#### Características Técnicas

Presión de entrada:	50-500 mbar
Presión de Salida:	Consultar presiones
Caudal Nominal:	25, 40, 60, 100 Nm <sup>3</sup> /h
VIS máx.:	Si
VAS:	No
Regulador:	Consultar
VIS MIN:	10- 15 mbar
Filtro.	Cartucho filtrante 50 $\mu$
Armario:	Consultar
Conexión de entrada:	Consultar
Conexión de salida:	Consultar
Contrastación:	Válvula tres vías y manómetro de facturación clase 1%



Código	Descripción	Precio
ARMMPA016104	Armario Reg. G-16 Membrana H 800 x A 600 x F 320mm Chapa	1.101,18 €
ARMMPA025104	Armario Reg. G-25 Membrana H 850 x A 900 x F 320mm Chapa	1.300,00 €
ARMMPA040105	Armario Reg. Contador G-40 Membrana	Consultar
ARMMPA065104	Armario Reg. Contador G-65 Membrana	Consultar
ARMMPA100104	Armario Reg. Contador G-100 Membrana	Consultar

### Armario Reg. y Medida MPA (Pistones)

Armarios de regulación  $\leq 0,5$  bar

Caudal 25m<sup>3</sup>/h / 40m<sup>3</sup>/h / 65m<sup>3</sup>/h / 100m<sup>3</sup>/h

#### Características Técnicas

Presión de entrada:	50-500 mbar
Presión de Salida:	Consultar presiones
Caudal Nominal:	25, 40, 60, 100 Nm <sup>3</sup> /h
VIS máx.:	Si
VAS:	No
Regulador:	Consultar
VIS MIN:	10- 15 mbar
Filtro.	Cartucho filtrante 50 $\mu$
Armario:	Consultar
Conexión de entrada:	Consultar
Conexión de salida:	Consultar
Contrastación:	Válvula tres vías y manómetro de facturación clase 1%



Código	Descripción	Precio
AR02TOP31040	Armario de Regulación Contador G-40 Pistones	Consultar
AR02TOP31165	Armario de Regulación Contador G-65 Pistones	Consultar
AR02TOP31100	Armario de Regulación Contador G-100 Pistones	Consultar



Centralizaciones de contadores Gas Natural

Batería de contadores modular - GN / MPA

# Batería Gas Natural

Fabricada en cobre según Norma UNE 60490



Código	mm	Nº	+	Precio
4400020000	1030x300	2	2	Consultar oferta
4403000000	1455x300	3	3	Consultar oferta
4402100000	1030x600	3	2+1	Consultar oferta
4404000000	1885x300	4	4	Consultar oferta
4402200000	1030x600	4	2+2	Consultar oferta
4405000000	2320x300	5	5	Consultar oferta
4403200000	1455x600	5	3+2	Consultar oferta
4402210000	1030x900	5	2+2+1	Consultar oferta
4403300000	1455x600	6	3+3	Consultar oferta
4404200000	1885x600	6	4+2	Consultar oferta
4402220000	1030x900	6	2+2+2	Consultar oferta
4404300000	1885x600	7	4+3	Consultar oferta
4405200000	2320x600	7	5+2	Consultar oferta
4402221000	1030x1200	7	2+2+2+1	Consultar oferta
4404400000	1885x600	8	4+4	Consultar oferta
4405300000	2320x600	8	5+3	Consultar oferta
4402222000	1030x1200	8	2+2+2+2	Consultar oferta
4403330000	1455x900	9	3+3+3	Consultar oferta
4404410000	1885x900	9	4+4+1	Consultar oferta
4405400000	2320x600	9	5+4	Consultar oferta
4405500000	2320x600	10	5+5	Consultar oferta
4404420000	1885x900	10	4+4+2	Consultar oferta
4404330000	1885x900	10	4+3+3	Consultar oferta
4405510000	2320x900	11	5+5+1	Consultar oferta
4404430000	1885x900	11	4+4+3	Consultar oferta
4404440000	1885x900	12	4+4+4	Consultar oferta
4403333000	1455x1200	12	3+3+3+3	Consultar oferta
4405550000	2320x900	15	5+5+5	Consultar oferta
4404444000	1885x1200	16	4+4+4+4	Consultar oferta
4405555000	2320x1200	20	5+5+5+5	Consultar oferta



Ejemplo:  
Batería 2+2

Incluye:

- Colector
- Llaves y reguladores
- Transporte y Embalaje

Bajo demanda se pueden fabricar centralizaciones MPA con válvula de seguridad de mínima presión de rearme automático y máxima presión de rearme manual.

Otras combinaciones, consultar.





# DEPARTAMENTO TÉCNICO Y PROYECTOS

## calefón

Un amplio equipo de Técnicos especializados te darán soporte en todos tus proyectos y presupuestos.

*Solucionando juntos*



REGULADORES • FILTROS • ELECTROVÁLVULAS • LLAVES Y JUNTAS • MEDICIONES  
CANALIZACIÓN • MANÓMETROS • ANALIZADORES • CONTADORES • ACCESORIOS GAS • GLP

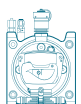
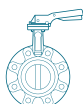
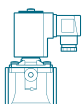
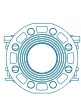
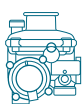
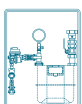

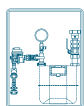

Armarios solo Regulación

## PRESIÓN DE ENTRADA MPB

### Armario A-25 MPB

Armarios de regulación ≤ 5 bar

Caudal 25m<sup>3</sup>/h

#### Características Técnicas

Presión de entrada:	1-5 bar
Presión de Salida:	21, 100, 150, 300, 400 mbar
Caudal Nominal:	25 Nm <sup>3</sup> /h
VIS máx.:	70, 250, 300, 450, 600 mbar
VAS:	45, 200, 250, 350, 500 mbar
Regulador:	MESURA
VIS MIN:	10, 20, 50, 75 mbar
Filtro.	Cartucho filtrante 50 μ
Armario:	Poliéster alto 485 x ancho 350 x fondo 195
Conexión de entrada:	Válvula monobloc para (PE20/PE32) acero 1"CUxØ28mm
Conexión de salida:	Tuerca loca Ø11/2"



Código	Descripción	Precio
26847	Armario de Regulación A-25 MPB 22 mbar MÁX,MIN PE-32	409,05 €
26848	Armario de Regulación A-25 MPB 55 mbar MÁX PE-32	409,05 €
26849	Armario de Regulación A-25 MPB 150 mbar MÁX PE-32	409,05 €

### Armario A-50 MPB

Armarios de regulación ≤ 5 bar

Caudal 50m<sup>3</sup>/h

#### Características Técnicas

Presión de entrada:	1-5 bar
Presión de Salida:	21,100, 150, 300, 400 mbar
Caudal Nominal:	50 Nm <sup>3</sup> /h
VIS máx.:	70, 250, 300, 450, 600 mbar
VAS:	45, 200, 250, 350, 500 mbar
Regulador:	MESURA
VIS MIN:	10, 20, 50, 75 mbar
Filtro.	Cartucho filtrante 50 μ
Armario:	Poliéster alto 485 x ancho 350 x fondo 195
Conexión de entrada:	Válvula monobloc para (PE20/PE32) acero 1"CUxØ28mm
Conexión de salida:	Tuerca loca Ø2"



Código	Descripción	Precio
26852	Armario de Regulación A-50 MPB 22 mbar MÁX,MIN PE-32	514,12 €
26850	Armario de Regulación A-50 MPB 55 mbar MÁX PE-32	514,12 €
26851	Armario de Regulación A-50 MPB 150 mbar MÁX PE-32	514,12 €



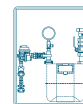

Armarios solo Regulación

## PRESIÓN DE ENTRADA MPB

### Armario A-75 MPB

Armarios de regulación ≤ 5 bar

Caudal 75m<sup>3</sup>/h



#### Características Técnicas

Presión de entrada:	1-5 bar
Presión de Salida:	21, 100, 150, 300, 400 mbar
Caudal Nominal:	75 Nm <sup>3</sup> /h
VIS máx.:	70, 250, 300, 450, 600 mbar
VAS:	45, 200, 250, 350, 500 mbar
Regulador:	MADAS
VIS MIN:	10, 20, 50, 75 mbar
Filtro.	Cartucho filtrante 50 μ
Armario:	Poliéster alto 515 x ancho 535 x fondo 232
Conexión de entrada:	Válvula monobloc para (PE20/PE32) acero 1"CUxØ28mm
Conexión de salida:	Tuerca loca Ø21/2"



Código	Descripción	Precio
ARRE32075022	Armario de Regulación A-75 MPB 22 mbar MÁX,MIN PE-32	827,06 €
ARRE32075057	Armario de Regulación A-75 MPB 55 mbar MÁX,MIN PE-32	827,06 €
ARRE32075150	Armario de Regulación A-75 MPB 150 mbar MÁX PE-32	827,06 €

### Armario A-100 MPB

Armarios de regulación ≤ 5 bar

Caudal 100m<sup>3</sup>/h



#### Características Técnicas

Presión de entrada:	1-5 bar
Presión de Salida:	22, 55, 100, 150, 200 mbar
Caudal Nominal:	100 Nm <sup>3</sup> /h
VIS máx.:	70, 125, 250, 300 mbar
VAS:	45, 80, 200, 250 mbar
Regulador:	Fiorentini DIVAL-512 BP o MP
VIS MIN:	10, 20, 50, 75, 100 mbar
Filtro.	Cartucho filtrante 50 μ
Armario:	Poliéster alto 595 x ancho 695 x fondo 232
Conexión de entrada:	Tubo de acero DIN 2440 Ø11/2"
Conexión de salida:	Tubo de acero DIN 2440 Ø3"



Código	Descripción	Precio
AR0032100022	Armario de Regulación A-100 MPB 22 mbar MÁX,MIN,VAS	1.736,38 €
AR0032100056	Armario de Regulación A-100 MPB 55 mbar MÁX,MIN	1.736,38 €
AR0032100150	Armario de Regulación A-100 MPB 150 mbar MÁX,MIN,VAS	1.736,38 €

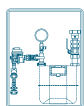

Armarios solo Regulación

## PRESIÓN DE ENTRADA MPB

### Armario A-160 MPB

Armarios de regulación  $\leq 5$  bar

Caudal 160m<sup>3</sup>/h

#### Características Técnicas

Presión de entrada:	1-5 bar
Presión de Salida:	21, 100, 150, 300, 400 mbar
Caudal Nominal:	160 Nm <sup>3</sup> /h
VIS máx.:	70, 250, 300, 450, 600 mbar
VAS:	45, 200, 250, 350, 500 mbar
Regulador:	MESURA
VIS MIN:	10, 20, 50, 75 mbar
Filtro.	Cartucho filtrante 50 $\mu$
Armario:	Poliéster alto 595 x ancho 695 x fondo 232
Conexión de entrada:	Tubo de acero DIN 2440 $\varnothing$ 1 1/2"
Conexión de salida:	Válvula de Bola $\varnothing$ 2" con Tubo de acero DIN 2440 3"



Código	Descripción	Precio
AR0040160055	Armario de Regulación A-160 MPB 55 mbar MÁX,MIN	1.541 €
AR0040160150	Armario de Regulación A-160 MPB 150 mbar MÁX,MIN	1.541 €
AR0040160300	Armario de Regulación A-160 MPB 300 mbar MÁX,MIN	1.541 €

### Arqueta enterrable A-25/A-50

Armarios de regulación  $\leq 5$  bar

#### Características Técnicas

Presión de entrada:	1-5 bar
Presión de Salida:	55 mbar / 100 mbar
Caudal Nominal:	25 y 50 Nm <sup>3</sup> /h
VIS máx.:	125 mbar / 250 mbar
VAS:	80 mbar / 200 mbar
Regulador:	FIorentINI FE25/FE50
VIS MIN:	N/A
Filtro.	Cartucho filtrante 50 $\mu$
Armario:	Arqueta Empotrable largo 521 x ancho 332 x fondo 249
Conexión de entrada:	Poliétileno $\varnothing$ 32mm 100mm
Conexión de salida:	Poliétileno $\varnothing$ 40mm 100mm



Código	Descripción	Precio
AREN32025055	Arqueta enterrable A-25 PS: 55 mbar	839 €
AREN32050055	Arqueta enterrable A-50 PS: 55 mbar	873 €

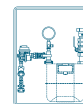

Armarios solo Regulación

## PRESIÓN DE ENTRADA MPB

### Armario vertical Tipo "BILBO"

Armarios de regulación  $\leq 5$  bar

Caudal 25 y 50Nm<sup>3</sup>/h

#### Características Técnicas

Presión de entrada:	1-5 bar
Presión de Salida:	55 mbar / 100 mbar / 150 mbar
Caudal Nominal:	25 y 50 Nm <sup>3</sup> /h
VIS máx.:	125 mbar / 300 mbar $\pm$ 10%
VAS:	80 mbar / 250 mbar $\pm$ 10%
Regulador:	MESURA
VIS MIN:	N/A
Filtro.	Cartucho filtrante 50 $\mu$
Armario:	Alto 630 x ancho 270 x fondo 210
Conexión de entrada:	Monoblock Ø32
Conexión de salida:	1"



Código	Descripción	Precio
26853	Armario regulación A-25 PS: 55 mbar	459 €
26854	Armario regulación A-25 PS: 150 mbar	472 €
ARBI32050055	Armario regulación A-50 PS: 55 mbar	572 €
ARBI32050150	Armario regulación A-50 PS: 150 mbar	572 €

Los Armarios poseen la certificación AENOR que garantiza la seguridad en el producto.





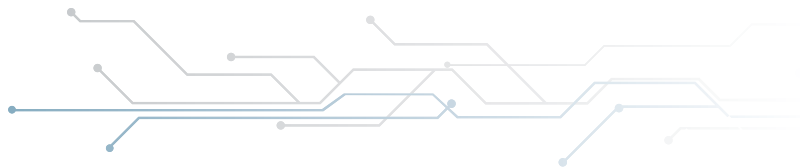
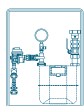

Armarios solo Regulación

## PRESIÓN DE ENTRADA MPA

### Armario Regulación MPA

Armarios de regulación  $\leq 0,5$  bar

Caudal 25m<sup>3</sup>/h / 50m<sup>3</sup>/h / 100m<sup>3</sup>/h

#### Características Técnicas

Presión de entrada:	50-500 mbar
Presión de Salida:	Consultar presiones
Caudal Nominal:	25, 50, 100 Nm <sup>3</sup> /h
VIS máx.:	Consultar
VAS:	No
Regulador:	Consultar
VIS MIN:	10-15 mbar
Filtro.	Cartucho filtrante 50 $\mu$
Armario:	Consultar
Conexión de entrada:	Consultar
Conexión de salida:	Consultar
Contrastación:	Válvula tres vías y manómetro de facturación clase 1%



Fig.1



Fig.2



Fig.3

Código	Descripción	Precio
ARMMPABP0025	Armario Reg. A-25 MPA H 485 x A 350 x F 195mm con Mín. (fig.1)	444,70 €
ARMMPABP0050	Armario Reg. A-50 MPA H 578 x A 698 x F 240mm con Mín. (fig.2)	822,57 €
ARMMPABP0100	Armario Reg. A-100 MPA H 1040 x A 750 x F 300mm con Mín. (fig.3)	1.604,12 €

➤ Consulta con nosotros cualquier producto o solución que necesites.



**calefón**

➤ DESDE 1987

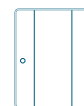

## ARMARIOS VACÍOS

### Armario Gas con puerta

- Dispositivo de Candado.
- Cierres de 3 puntos (modelos «3P»), de golpe.
- Fabricados en poliéster prensado en caliente, reforzado con fibra de vidrio, color gris RAL 7035.
- Ángulo de apertura de puerta superior a 90°, de muy fácil desmontaje desde el interior.



#### CARACTERÍSTICAS TÉCNICAS

- Grado de protección IP43, según UNE 20324, EN 60529 e IEC 60529 (permitiendo la ventilación interna por convección, evitando de esta forma posibles condensaciones).
- Grado de protección contra impactos mecánicos IK10 (AR-2 y AR-3) IK09 (AR-1, AR-H1), según UNE-EN 50102 e IEC 62262.
- Posee el doble aislamiento, según UNE-EN 61439-1 e IEC 614939-1.
- Auto extingible a 960°, según UNE-EN 60695-2-10 e IEC 60695-2-10.
- Clase térmica del poliéster 105° según IEC 60085 y UNE-EN 60085.
- Resistente a las principales agresiones químicas, ambientales y a la acción de los UV.

Código	Referencia	Visor	Dimensiones (mm)			Uds/envase	Precio
			Alto	Ancho	Prof.		
SA10100	S-2300	-	485	350	200	1	101,52 €
27559	S-2300 1V	1				1	109,20 €
AC80056	AR-2 GAS	-	520	536	230	1	122,72 €
27560	AR-2-1V GAS	1				1	136,24 €
AC80055	AR-3 GAS	-	520	700	230	1	149,76 €
AC80031	AR-3-2V GAS	2				1	152,88 €



Nomenclatura:

1V: 1 visor (mirilla)

2V: 2 visores (mirillas)

## Recambios

Código	Descripción	Precio
AC80122	T-AR 2 1V GAS	64,26 €
AC80124	T-AR 2 GAS	58,32 €
AC80185	T-AR 2 1V GAS	61,56 €
AC80510	T-AR 3 GAS	57,78 €
SA30008	T-S2300	38,61 €
SA30002	T-S2300 1V	42,39 €

Descripción	Dimensiones (mm)	
	Ancho	Alto
TS-2300 C DC	330	470
TS-2300 C DC-1V	330	470

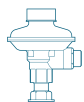

## GAMA DOMÉSTICA

### Reguladores serie S7

#### Reguladores de presión tipo acción directa

Los reguladores de la Serie S7 son una línea de reguladores de presión de acción directa, normalmente utilizados en instalaciones domésticas si se ensamblan directamente al medidor o en armarios de regulación para IRCs.

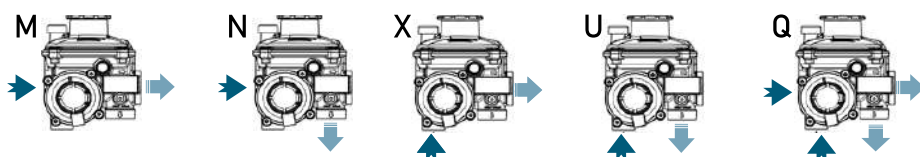

Código	Descripción	Precio
07R0350008	Regulador Mesura S7 - 10 Ps: 21 Mbar Conexiones Libres Max	147,00 €
07R4350016	Regulador Mesura S7 - 12 Ps: 21 Mbar "X" T 3/4" Salida T 7/8" (A6) Max	159,00 €
07R2350024	Regulador Mesura S7 - 12 Ps: 21 Mbar "M" T 3/4" Salida M 1" (A10b) Max	159,00 €
16R1900002	Racor Entrada T Loca 3/4"	8,29 €
16R1900003	Racor Entrada T Loca 1"	13,88 €
16R1900011	Racor Entrada Macho 3/4"	13,88 €
16R1900012	Tapón Entrada M20	7,06 €
16R1900002T	Tapón Salida 3/4"	7,06 €

#### Regulador S7 - 25 PS

Código	Descripción	Precio
07R0350009	S7-25 Ps: 21 Mbar "Q" Salida Recta T 1 1/4" Max/min	159,00 €
07R0350010	S7-25 Ps: 21 Mbar "Q" Salida Escuadra T 1 1/2" Max/min	159,00 €
07R0350011	S7-25 Ps: 55 Mbar "Q" Salida Recta T 1 1/4" Max/min	159,00 €
07R0350012	S7-25 Ps: 55 Mbar "Q" Salida Escuadra T 1 1/2" Max/min	159,00 €
07R0350013	S7-25 Ps: 150 Mbar "Q" Salida T 1 1/4" Recta T 1 1/4" Max/min	165,00 €
07R4350012	S7-25 Ps: 55 Mbar "X" T 3/4" Salida Recta T (A25) Max	159,00 €
07R4350014	S7-25 Ps: 150 Mbar "X" T 3/4" Salida Recta T (A25) Max	159,00 €
07R4350015	S7-25 Ps: 150 Mbar "X" T 3/4" Salida Recta T (A25) Max/min	165,00 €
07R4350020	S7-25 Ps: 300 Mbar "X" T 3/4" Salida Recta T (A25) Max/min	176,00 €
07R4350010	S7-25 Ps: 400 Mbar "X" T 3/4" Salida Recta T (A25) Max	212,00 €

#### Regulador S7 - 50 PS

Código	Descripción	Precio
07R4350013	S7-50 Ps: 55 Mbar "X" T 3/4" Salida Recta T 1 1/4" (A50) Max	171,00 €
07R4350017	S7-50 Ps: 150 Mbar "X" T 3/4" Salida Recta T 1 1/4" (A50) Max/min	176,00 €
07R4350021	S7-50 Ps: 300 Mbar "X" T 3/4" Salida T 1 1/4" (A50) Max/min	176,00 €
07R4350011	S7-50 Ps: 400 Mbar "X" T 3/4" Salida T 1 1/4" (A50) Max/min	212,00 €
07R0350015	S7-50 Ps: 21 Mbar "Q" Salida Escuadra M 1 1/2" Max/min	171,00 €
07R0350016	S7-50 Ps: 55 Mbar "Q" Salida Recta T 1 1/4" Max/min	171,00 €
07R0350017	S7-50 Ps: 55 Mbar "Q" Salida Escuadra M 1 1/2" Max/min	171,00 €
07R0350018	S7-50 Ps: 150 Mbar "Q" Salida Escuadra M 1 1/2" Max/min	176,00 €
07R0350019	S7-50 Ps: 150 Mbar "Q" Salida Recta T 1 1/4" Max/min	176,00 €



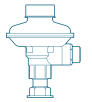

## GAMA DOMÉSTICA

### Reguladores

y válvulas baja presión

REGULADOR DE ABONADO

#### RECTO Y ESCUADRA

CON VIS MÍN

Código	Descripción	Precio
26778	NG6 escuadra 3/4" M - 7/8" TL Ps (mbar) 20 Envase 24	24,00 €
26781	NG6 GLP escuadra 3/4" M - 7/8" TL Ps (mbar) 37 Envase 36	24,00 €
19455	NG6 escuadra 3/4" M - 7/8" TL Ps (mbar) 70 Envase 24	24,00 €
26780	NG6-R recto 3/4" M - 3/4" M Ps (mbar) 20 Envase 36	24,00 €

> Para otras roscas consultar.



REGULADOR DE ABONADO

#### EN ESCUADRA

CON VIS MÍN/MAX

Código	Descripción	Precio
22683	REGULADOR ABO.ESC.3/4" M 7/8" TL 20 mbar	85,05 €

> Para otras roscas consultar.



REGULADOR DE ABONADO CON

#### TOMA DÉBIL CALIBRE

A LA SALIDA, CON VIS MÍN

Código	Descripción	Precio
26779	NG6 recto TD M20 x 1,50 - M20 x 1,50 20 36	32,00 €

> Para otras roscas consultar.



### Válvula de Seguridad por Mínima Presión

La válvula de seguridad actúa cuando la presión de salida desciende por debajo de 12,5 milibares, cortando el flujo de gas.

Código	Precio
26777	24,00 €

> Para otras roscas consultar.

- La presión de salida es la misma que la de entrada pero con una pequeña pérdida de carga.
- Caudal Nominal: 6 m<sup>3</sup>(n)/h de gas.
- Presión de Tarado Válvula de Seguridad: 12,5 mbar.
- Instalación: En posición vertical, con una inclinación máxima de 10°.
- Conexión de Entrada: Tuerca Loca Gas 7/8".
- Conexión de Salida: Gas 3/4".



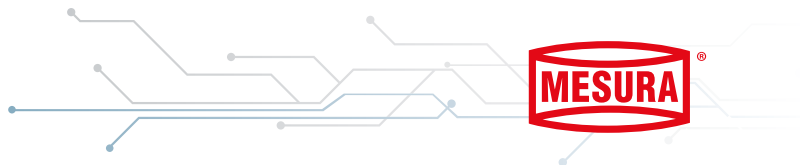

## GAMA INDUSTRIAL

### Reguladores S21

#### Reguladores de presión tipo de operación directa

Los reguladores S21 son una nueva línea de reguladores de presión – tipo de operación directa – diseñados para garantizar una alta precisión de regulación y una máxima facilidad de uso. Estos dispositivos se utilizan habitualmente en sistemas de distribución e industriales y están diseñados para ser instalados en unidades de regulación en redes de gas natural, manufacturado e IPG u otros gases no corrosivos, filtrados en un primer momento.



#### Regulador MESURA IPR-75 S21-1 1"x1"

Código	Descripción	Precio
21R135BP	Regulador MESURA S21-1 BP (P2: 10÷150mbar)	731,70 €
21R135MP	Regulador MESURA S21-1 MP (P2: 150÷500mbar)	731,70 €
21R125AP	Regulador MESURA S21-1 APA (P2: 500÷4000mbar)	893,70 €

#### Regulador MESURA IPR-150 S21-2 1"x11/2"

Código	Descripción	Precio
21R235BP	Regulador MESURA S21-2 BP (P2: 10÷150mbar)	787,80 €
21R235MP	Regulador MESURA S21-2 MP (P2: 150÷500mbar)	787,80 €
21R225AP	Regulador MESURA S21-2 APA (P2: 500÷4000mbar)	942,30 €

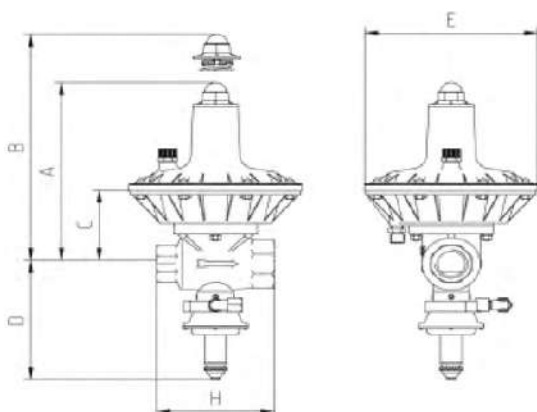

H		A	B	C	D
1"x1"	1"x11/2"				
100	-	220	386	90	135
-	130	220	386	90	135



## GAMA INDUSTRIAL

### Reguladores S22

#### Reguladores de presión tipo de operación directa

Los S22 son una nueva línea de reguladores de presión – accionados por resorte – adecuados para su uso en redes canalizadas de baja y media presión con gas no corrosivo filtrado en un primer momento.

La característica peculiar de los reguladores IPR es el funcionamiento trivalente, es decir, en un solo cuerpo se unen las siguientes operaciones: regulador principal, monitor, válvula de cierre.

El uso especial de un solo cuerpo permite reducir las dimensiones generales de las unidades de regulación y solucionar problemas de sustitución o conversión de unidades existentes fuera de estándar.

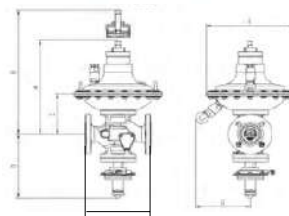

#### Regulador MESURA IPR-300 S22-1 DN-40 PN16/25

Código	Descripción	Precio
22R125BP	Regulador MESURA S22-1 BP (P2: 10÷150 mbar)	2.744,21 €
22R125MP	Regulador MESURA S22-1 MP (P2: 150÷500 mbar)	2.744,21 €
22R125AP	Regulador MESURA S22-1 APA (P2: 500÷4000 mbar)	2.860,73 €

#### Regulador MESURA IPR-600 S22-2 DN-50 PN16/25

Código	Descripción	Precio
22R425BP	Regulador MESURA S22-2 BP (P2: 10÷150 mbar)	2.836,08 €
22R425MP	Regulador MESURA S22-2 MP (P2: 150÷500 mbar)	2.959,39 €
22R425AP	Regulador MESURA S22-2 APA (P2: 500÷4000 mbar)	3.081,89 €

H		A	B	C	D
DN-40	DN-50	400	450	151	240
223	-	400	460	165	250
-	254	400	460	165	250

### Válvula de seguridad

#### Por máxima

Las válvulas de seguridad S26 son una nueva línea de productos– tipo de operación directa – diseñada para garantizar una máxima facilidad de uso. Estos dispositivos se utilizan habitualmente en sistemas de distribución e industriales y están diseñados para ser instalados en unidades de regulación en redes de gas natural, manufacturado e IPG u otros gases no corrosivos, filtrados en un primer momento.



Código	Descripción	Precio
26R1254001	Válvula de seguridad por máxima VDB600 1" x 1" PN16/PN25	1.300,00 €
26R4254010	Válvula de seguridad por máxima VDB600 DN 40 PN16/PN25	1.590,00 €
26R4254006	Válvula de seguridad por máxima VDB600 DN 50 PN16/PN25	1.590,00 €

### Válvula de escape

#### VSP 302

Código	Descripción	Precio
21R120	Válvula de escape 302 Ap 2+	324,00 €







## GAMA INDUSTRIAL

### Reguladores Dival 507-512

#### Reguladores de Presión de Gas que actúan directamente

Son reguladores de gas de resorte con inserción equilibrada, mando de diafragma y acción de contraste por resorte, apta para presiones bajas, medias y altas.

Los Divals y los reguladores de la serie de dispositivos de cierre se suministran con líneas de sensores internos.

Tanto el regulador como el dispositivo de cierre están predefinidos para la conexión a una línea de sensor externo por el cliente, en relación con el diagrama de tasa de flujo en la página siguiente. Se utilizan ampliamente tanto en plantas civiles como industriales usando gas natural o LPG u otros gases no corrosivos.

Gracias al concepto de inserción equilibrada se logra:

- Un coeficiente de caudal alto
- Una alta precisión, incluso con caudales máximos
- Una zona de presión de bloqueo y presión de bloqueo reducidas
- Reducidos tiempos de respuesta
- Ninguna fuga interna a caudal cero
- Tipo apertura de fallo
- Temperatura de diseño (-20°C a +60°C)
- Mantenimiento regular sin desmontar el cuerpo de las tuberías,
- Opción de incorporar el cierre slam (OPSO/ UPSO) incluso en los reguladores ya instalados, sin modificar las tuberías existentes.



CUERPO FUNDICIÓN  
Ejecución roscada

Código	Descripción	Rango presión salida*	Tamaño	Precio
1010DI203	DIVAL 507 BP - VIS LA/BP	15 ÷ 110 mbar	1" x 1"	782,71 €
1010DI206	DIVAL 507 MP - VIS LA/MP	80 ÷ 300 mbar		782,71 €
1010DI209	DIVAL 507 TR - VIS LA/TR	300 ÷ 3000 mbar		956,70 €
1010DI303	DIVAL 512 BP - VIS LA/BP	15 ÷ 110 mbar	1" x 1/2"	867,35 €
1010DI306	DIVAL 512 MP - VIS LA/MP	80 ÷ 300 mbar		867,35 €
1010DI309	DIVAL 512 TR - VIS LA/TR	300 ÷ 3000 mbar		1.050,23 €



## GAMA INDUSTRIAL

# Reguladores Dival 600

## Reguladores de Presión de Gas que actúan directamente

Los reguladores de presión de gas de la serie Dival 600 son dispositivos de acción directa para aplicaciones de baja y media presión controlados por un diafragma y un resorte contador.

El diseño modular de los reguladores de presión de la serie Dival 600 permite la instalación de un cierre slam incorporado o dispositivo para su uso como un “monitor en línea” en el mismo cuerpo, sin cambiar las dimensiones frente a frente.

Además, el verdadero “diseño de entrada superior” permite un fácil mantenimiento regular sin separar la unidad de la línea. Las características de los reguladores de la serie Dival 600 hacen de estos un producto adecuado para cualquier aplicación.



CUERPO FUNDICIÓN  
Ejecución embridad ANSI 150 ó PN16/25

Código	Descripción	Rango presión salida*	Tamaño	Precio
1010DI621	DIVAL 600/G BP - VIS LA/BP	10 ÷ 90 mbar	DN25	2.318,86 €
1010DI622	DIVAL 600/G MP - VIS LA/MP	90 ÷ 350 mbar		2.318,86 €
1010DI624	DIVAL 600/G TR - VIS LA/TR	280 ÷ 4400 mbar		2.431,19 €
1010DI641	DIVAL 600/G BP - VIS LA/BP	10 ÷ 90 mbar	DN40	2.514,27 €
1010DI642	DIVAL 600/G MP - VIS LA/MP	90 ÷ 350 mbar		2.514,27 €
1010DI644	DIVAL 600/G TR - VIS LA/TR	280 ÷ 4400 mbar		2.621,91 €
1010DI651	DIVAL 600/G BP - VIS LA/BP	10 ÷ 90 mbar	DN50	2.702,37 €
1010DI652	DIVAL 600/G MP - VIS LA/MP	90 ÷ 350 mbar		2.702,37 €
1010DI654	DIVAL 600/G TR - VIS LA/TR	280 ÷ 4400 mbar		2.814,71 €

\* Los rangos de presión de salida de la tabla se corresponden al rango total del regulador. Imprescindible indicar presión de salida para selección del muelle adecuado.





## GAMA INDUSTRIAL

### Filtro estabilizador

(F)RG/2MB Estabilizador con mínima.  
Presión máx. 0,5 bar

El filtro regulador serie FRG/2MB MIN o regulador serie RG/MB MIN es construido del acoplamiento de un filtro regulador o regulador y una válvula de bloqueo por mínima presión.

Conforme Directiva 2009/142/CE (Directiva Gas)

Conforme Directiva 97/23/CE (Directiva PED)

Conforme Directiva 94/9/CE (Directiva ATEX)



## Roscado

Diámetro		Código		Rango P <sub>2</sub>	Precio sin filtro RB	Precio con filtro FB
Rp 1"	(R/F)	B040007	020	* 16 ÷ 30 mbar	206 €	212 €
			030	30 ÷ 110 mbar	206 €	212 €
	(R/F)	B040025	010	**200 ÷ 450 mbar	240 €	246 €
Rp 1¼"	(R/F)	B050007	020	*20 ÷ 40 mbar	299 €	303 €
			030	40 ÷ 85 mbar	299 €	303 €
	(R/F)	B050025	010	**200 ÷ 450 mbar	352 €	360 €
Rp 1½"	(R/F)	B060007	020	*20 ÷ 40 mbar	299 €	303 €
			030	40 ÷ 85 mbar	299 €	303 €
	(R/F)	B060025	010	**200 ÷ 450 mbar	352 €	360 €
Rp 2"	(R/F)	B070007	020	*20 ÷ 45 mbar	323 €	327 €
			030	45 ÷ 100 mbar	323 €	327 €
	(R/F)	B070025	010	**200 ÷ 450 mbar	379 €	389 €

\* Versión estándar

\*\* Membrana reforzada (entelada)



## Bridado

Diámetro		Código		Rango P <sub>2</sub>	Precio sin filtro RB	Precio con filtro FB
DN 25	(R/F)	B250007	020	* 16 ÷ 30 mbar	285 €	289 €
			030	30 ÷ 110 mbar	285 €	289 €
	(R/F)	B250025	010	**200 ÷ 450 mbar	318 €	322 €
DN 32	(R/F)	B320007	020	*25 ÷ 40 mbar	360 €	365 €
			030	40 ÷ 85 mbar	360 €	365 €
	(R/F)	B320025	010	**200 ÷ 450 mbar	419 €	422 €
DN 40	(R/F)	B400007	020	*25 ÷ 40 mbar	360 €	365 €
			030	40 ÷ 85 mbar	360 €	365 €
	(R/F)	B400025	010	**200 ÷ 450 mbar	419 €	422 €
DN 50	(R/F)	B500007	020	*20 ÷ 45 mbar	387 €	392 €
			030	45 ÷ 100 mbar	387 €	392 €
	(R/F)	B500025	010	**200 ÷ 450 mbar	443 €	454 €

\* Versión estándar

\*\* Membrana reforzada (entelada)





## GAMA INDUSTRIAL

### Filtro estabilizador

FRG/2MBL (Z) Estabilizador  
 Presión máx. 0,5 bar

Estos reguladores se emplean tanto en las instalaciones civiles como en aquellas industriales que utilizan Gas Natural, GLP u otros gases no corrosivos (gases secos).

Equipados con:

- Filtro en entrada
- Dispositivo de bloqueo por exceso de presión
- Válvula de alivio
- Dispositivo de bloqueo por presión insuficiente
- Toma de presión en salida.



Homologación CE según En 88-2  
 Conforme Directiva 2009/142/CE  
 Conforme Directiva 97/23/CE  
 Conforme Directiva 94/9/CE

### Roscado

Diámetro	Código	Q. máx	Rango P <sub>2</sub>	Precio
Rp 1"	FBL04Z	1212	* 17 ÷ 28 mbar	127 €
		2222	27 ÷ 37 mbar	127 €
		3322	37 ÷ 65 mbar	127 €
		4432	65 ÷ 95 mbar	127 €
		5442	90 ÷ 170 mbar	127 €
		6543	120 ÷ 190 mbar	127 €
		7544	** 170 ÷ 400 mbar	153 €

\* Versión estándar

\*\* Membrana reforzada (entelada). - Disponibles para los tres diámetros todos los rangos indicados.

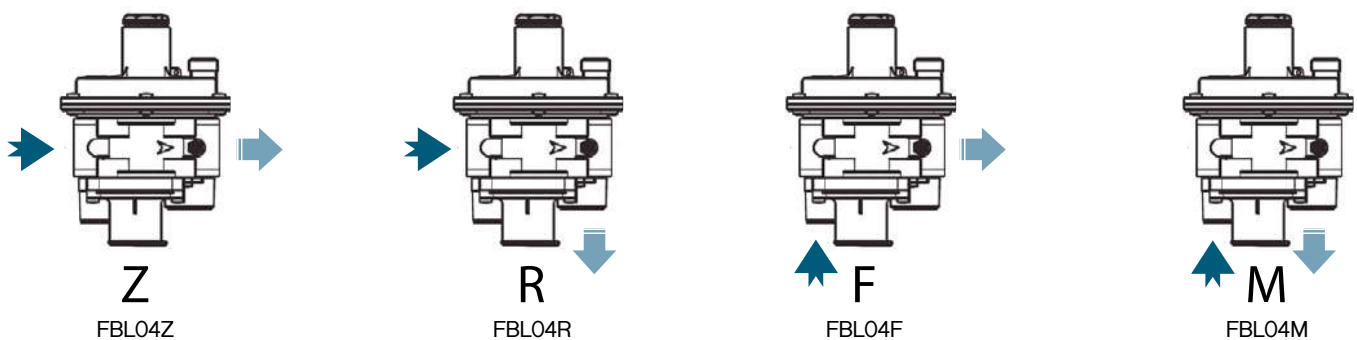

Existen diversas opciones de paso de gas para los filtro-estabilizadores FRG (Z-R-F-M), según diagrama.

Los precios indicados son los correspondientes a las versiones "Z".  
 Para las demás se aplica un incremento de 8,00€ sobre el precio.

Es posible solicitar estos estabilizadores +A260 en cualquier combinación de seguridad de máxima, mínima y/o válvula de escape incorporadas.



## GAMA INDUSTRIAL

### Estabilizador

Presión máx. 0,5 bar

Reductor de presión para gas con obturador compensado de acción directa. Puede equiparse con los siguientes dispositivos de seguridad:

- Dispositivo de bloqueo por exceso de presión (Sólo RG/2MBZ)
- Válvula de alivio
- Dispositivo de bloqueo por presión insuficiente (Sólo RG/2MBZ)
- Toma de presión en salida.

Conforme Directiva 2009/142/CE  
Conforme Directiva 97/23/CE  
Conforme Directiva 94/9/CE  
Conformidad con EN 88.2 - EN 334



### Roscado

Diámetro	Código	Rango P <sub>2</sub>	Precio	
		2112	* 16 ÷ 32 mbar	541 €
Rp 1¼"	RBL05Z	3222	32 ÷ 60 mbar	541 €
Rp 1½"	RBL06Z	4223	50 ÷ 95 mbar	541 €
Rp 2"	RBL07Z	5333	85 ÷ 180 mbar	541 €
		6444	**150 ÷ 350 mbar	650 €

\* Versión estándar

\*\* Membrana reforzada (entelada). - Disponibles para los tres diámetros todos los rangos indicados.

### Bridado

Diámetro	Código	Rango P <sub>2</sub>	Precio	
		2112	* 16 ÷ 32 mbar	603 €
DN 32	RBL32Z	3222	32 ÷ 60 mbar	603 €
DN 40	RBL40Z	5333	85 ÷ 180 mbar	603 €
		6444	**150 ÷ 350 mbar	712 €
		2112	* 16 ÷ 32 mbar	607 €
DN 50	RBL50Z	3222	32 ÷ 60 mbar	607 €
		5333	85 ÷ 180 mbar	607 €
		6444	**150 ÷ 350 mbar	715 €
		2121	* 18 ÷ 55 mbar	1.452 €
DN 65	RBL08Z	3231	50 ÷ 130 mbar	1.452 €
		4342	110 ÷ 200 mbar	1.452 €
		544X	**200 ÷ 350 mbar	1.596 €
		2121	* 18 ÷ 55 mbar	1.458 €
DN 80	RBL09Z	3231	50 ÷ 130 mbar	1.458 €
		4342	110 ÷ 200 mbar	1.458 €
		544X	**200 ÷ 350 mbar	1.603 €
		2121	* 18 ÷ 50 mbar	2.135 €
DN 100	RBL10Z	3231	45 ÷ 120 mbar	2.135 €
		4342	110 ÷ 200 mbar	2.135 €
		544X	200 ÷ 350 mbar	2.348 €

\* Versión estándar

\*\* Membrana reforzada (entelada). - Disponibles para los tres diámetros todos los rangos indicados.





## GAMA INDUSTRIAL

### Filtro Regulador

FRG/2MBC (Z)

Presión máx. 5 bar

Estos reguladores se emplean tanto en las instalaciones civiles como en aquellas industriales que utilizan Gas Natural, GLP u otros gases no corrosivos (gases secos).

Equipados con:

- Filtro en entrada
- Dispositivo de bloqueo por exceso de presión
- Válvula de alivio
- Dispositivo de bloqueo por presión insuficiente
- Toma de presión en salida.



Homologación CE según En 88-2  
Conforme Directiva 2009/142/CE  
Conforme Directiva 97/23/CE  
Conforme Directiva 94/9/CE

## Roscado

### Filtro Regulador FRG/2MBC (Z). Modelo COMPACT

Diámetro	Código	Q. máx	Rango P <sub>2</sub>	Precio
Rp 1"	FBC04 (Z)	1122	*10 ÷ 25 mbar	109 €
		3332	35 ÷ 80 mbar	109 €
		4432	80 ÷ 120 mbar	109 €
		5543	110 ÷ 200 mbar	109 €

\* Versión estándar

### Filtro Regulador FRG/2MB (Z). Modelo ESTÁNDAR

Diámetro	Código	Q. máx	Rango P <sub>2</sub>	Precio
Rp 1"	FB04 (Z)	2222	*20 ÷ 30 mbar	139 €
		3322	30 ÷ 60 mbar	139 €
		4432	60 ÷ 90 mbar	139 €
		5542	90 ÷ 170 mbar	139 €
		7544	**170 ÷ 400 mbar	168 €
		8644	**300 ÷ 650 mbar	227 €
		9644	**600 ÷ 900 mbar	227 €

\* Versión estándar

\*\* Membrana reforzada (entelada). - Disponibles para los tres diámetros todos los rangos indicados.

Existen diversas opciones de paso de gas para los filtro reguladores FRG (Z-R-F-M), según diagrama.

Los precios indicados son los correspondientes a las versiones "Z". Para las demás se aplica un incremento de 8,00€ sobre el precio.

Es posible solicitar estos reguladores en cualquier combinación de seguridad de máxima, mínima y/o válvula de escape incorporadas.

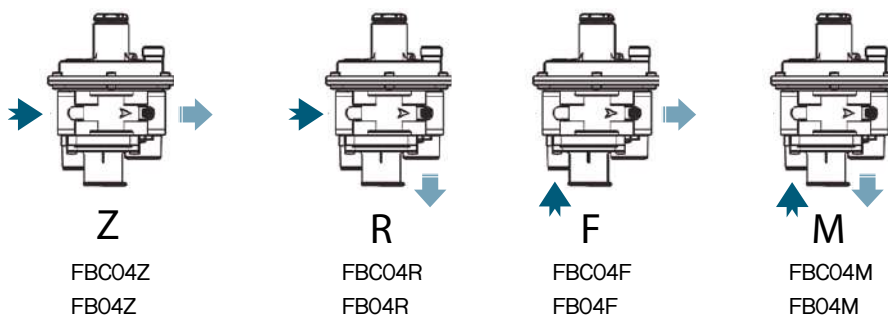





## GAMA INDUSTRIAL

### Regulador

RG/2MBZ

Presión máx. 5 bar

Reductor de presión para gas con obturador compensado de acción directa. Puede equiparse con los siguientes dispositivos de seguridad:

- Dispositivo de bloqueo por exceso de presión (Sólo RG/2MBZ)
- Válvula de alivio
- Dispositivo de bloqueo por presión insuficiente (Sólo RG/2MBZ)
- Toma de presión en salida.

Conforme Directiva 2009/142/CE

Conforme Directiva 97/23/CE

Conforme Directiva 94/9/CE

Conformidad con EN 88.2 - EN 334



### Roscado

Diámetro	Código Madas	Rango P <sub>2</sub>	Precio		
Rp 1¼"		2112	*17 ÷ 32 mbar	541 €	
		3222	32 ÷ 60 mbar	541 €	
	RB05Z	4223	50 ÷ 95 mbar	541 €	
		5333	85 ÷ 180 mbar	541 €	
	Rp 1½"	RB07Z	6444	**150 ÷ 350 mbar	649 €
			7544	**300 ÷ 500 mbar	780 €
Rp 2"		8544	**500 ÷ 800 mbar	780 €	

\* Versión estándar

\*\* Membrana reforzada (entelada) - Disponibles para los tres diámetros todos los rangos indicados.

### Bridado

Diámetro	Código Madas	Rango P <sub>2</sub>	Precio		
DN 32 DN 40		2112	*17 ÷ 32 mbar	603 €	
		3222	32 ÷ 60 mbar	603 €	
	RB32Z	5333	85 ÷ 180 mbar	603 €	
		6444	**150 ÷ 350 mbar	712 €	
	RB40Z	7544	**300 ÷ 500 mbar	841 €	
			2112	*17 ÷ 32 mbar	607 €
DN 50		3222	32 ÷ 60 mbar	607 €	
		5333	85 ÷ 180 mbar	607 €	
	RB50Z	6444	**150 ÷ 350 mbar	715 €	
		7544	**300 ÷ 500 mbar	845 €	
	DN 65	RB08Z	2121	*22 ÷ 58 mbar	1.452 €
			4342	110 ÷ 200 mbar	1.452 €
544X			200 ÷ 350 mbar	1.596 €	
655X			**300 ÷ 500 mbar	1.756 €	
DN 80		2121	*22 ÷ 58 mbar	1.458 €	
		4342	110 ÷ 200 mbar	1.458 €	
	RB09Z	544X	200 ÷ 350 mbar	1.603 €	
		655X	**300 ÷ 500 mbar	1.765 €	
	DN 100	RB10Z	2121	*18 ÷ 40 mbar	2.135 €
			4342	110 ÷ 200 mbar	2.135 €
		544X	200 ÷ 350 mbar	2.348 €	
		655X	**300 ÷ 500 mbar	2.583 €	

\* Versión estándar

\*\* Membrana reforzada (entelada) - Disponibles para los tres diámetros todos los rangos indicados.





## GAMA INDUSTRIAL DUNGS

Especialistas en tecnología para control, medición y modulación de gas combustible y aire de combustión. Para ello ofrecen todo el hardware de válvulas individuales, incluyendo trenes de gas completos, así como tecnología de seguridad, desde autómatas de combustión hasta sistemas de gestión de quemadores. Familias de producto de renombre internacional garantizan fiabilidad, rentabilidad y facilidad de manejo, además de una calidad y seguridad ejemplares.

## Reguladores • Presostatos • Electroválvulas • Multiblocs

### Regulador de media presión modelo FRM

Regulador de presión de acción directa no compensado con muelle de valor de consigna ajustable y válvula de interrupción de seguridad (SAV) demontaje modular.

Conforme a las normas EN 334 y EN 14382

- Presiones de entrada hasta 10 bar (1000 kPa)
- De rápida respuesta ante las variaciones de caudal
- Entre 4 y 6 tipos de orificio disponibles por cada tamaño de regulador
- Obturador no compensado
- Impulso interno (opcional externo)
- Conexión con bridas DN 25 – DN50/ rosca 1" – 2"
- Para aplicaciones con presión de entrada Pu constante



Presostatos  
Electroválvulas

### Gas Multibloc®

Combinación de regulación y seguridad, servorregulador de presión

Max. Presión operacional: 360 mbar  
Diámetro nominal: Rp 1/2 – Rp 2  
Aprobaciones: EN 161 / EN 88

Para cualquier artículo Dungs o más modelos de los descritos, consultar.



Descripción	Precio
Reguladores industriales FRM-NOC 1"-2"	Consultar
Reguladores industriales FRM-NOC DN 25 - DN 50	Consultar
Reguladores industriales Media presión FRM DN 25 - DN 80	Consultar
Presostatos MODs. GW, LGW, KS	Consultar
Electroválvulas MODs. MVD, MVDLE	Consultar
Electroválvulas DOBLES MODs. DMV-D, DMV-D-ECO	Consultar
Multiblocs MODs. MB-DLE, MB-ZRDLE, MBC-DEL, MBC-SE	Consultar

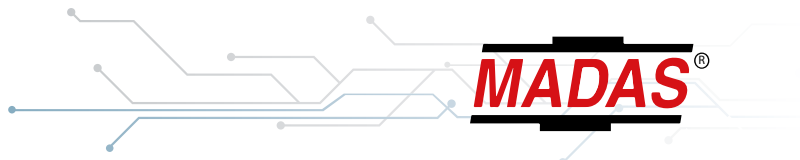

## FILTRO ESTÁNDAR (con cartucho envolvente)

### Filtro para gas FM

Gases no agresivos de las tres familias  
(gases secos) - P. Máx: 6 bar

- Presión Máxima de funcionamiento 6 bar
- Temperatura ambiente: : -40 ÷ +70 °C
- Resistencia mecánica: Grupo 2 (Según EN 13611)
- Cartucho filtrante: Filtrado 10-20-50 µm



Patrón de referencia: EN126

Conforme a:  
Reglamento UE 2016/426  
Directiva PED 2014/68/UE



### Roscado

Diámetro	Código		Cartucho filtrante	Precio
Rp 1/2"	FM020000	B50	50µm *	29,40 €
Rp 3/4"	FM030000	B50	50µm *	29,40 €
Rp 1"	FM040000	B50	50µm *	29,40 €
Rp 1"M	FM04M0000	B50	50µm *	56,47 €
Rp 1 1/4"	FM050000	B50	50µm *	48,23 €
Rp 1 1/2"	FM060000	B50	50µm *	48,23 €
Rp 2"	FM070000	B50	50µm *	57,64 €

### Bridado

Roscado + Bridas locas

Diámetro	Código		Cartucho filtrante	Precio
DN 25	FM250000	B50	50µm *	108,24 €

\* Modelo estándar, con cartucho filtrante de 50µm.



### Filtro para gas FF

Gases no agresivos de las tres familias  
(gases secos) - P. Máx: 6 bar

Temperatura ambiente: : -40 ÷ +70 °C



### Bridado

Diámetro	Código		Cartucho filtrante	Precio
DN 32	FF320000	H50	50µm *	119 €
DN 40	FF400000	H50	50µm *	119 €
DN 50	FF500000	H50	50µm *	126 €
DN 65	FF080000	H50	50µm *	233 €
DN 80	FF090000	H50	50µm *	239 €
DN 100	FF100000	H50	50µm *	414 €
DN 125	FF110000	H10	10µm	989 €
DN150	FF120000	H10	10µm	989 €
DN 200	FF130000	M10	10µm	2.882 €
DN 250	FF140000	M10	10µm	3.798 €
DN 300	FF150000	M10	10µm	4.806 €

\* Modelo estándar, con cartucho filtrante de 50µm.







## FILTROS

Diseñados para filtrar partículas superiores a 5 micras en armarios de regulación.

### Filtros Armario Regulación

#### PN16

- Conjunto diseñado, fabricado y probado para una MOP de 7 bar.
- Estructura exterior fabricada en aluminio fundido.
- Resortes fabricados en acero galvanizado.
- El elemento filtrante es del tipo cartucho.
- Garantiza la retención de partículas iguales o superiores a 5 micras.

Las juntas utilizadas son Clase 70 según norma UNE-EN 549.  
El filtro cumple con los requisitos establecidos en la norma UNE 60.404.

Conexión de entrada: Macho Gas 3/4"

Conexión de salida: Tuerca Loca 3/4"



Código	Descripción	Precio
26785	Filtros 3/4 M-H Armarios	20,58 €

#### PN5

Filtro de Latón E  
Conexión M-H 20 x150



Código	Descripción	Precio
26719	Filtros latón 20x150 M-H	25,95 €

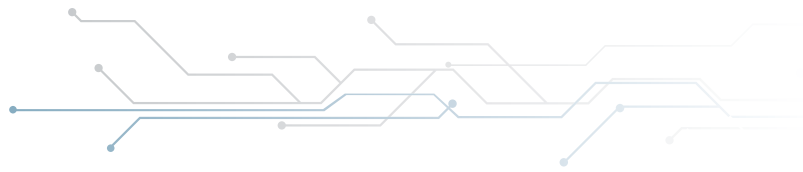

## GAMA INDUSTRIAL

### Filtros bujía

Gases no agresivos

- Presión Máxima: hasta 17,6 bar
- Temperatura Máxima: Hasta 60°C
- Bridas: ANSI 150 RF y PN16 DIN
- Conexión: Recto y Escuadra
- Eficiencia: 98%
- Grado de Filtrado: 3-5-50µm



Código	Descripción	Precio
FGBJ00251005	BUJIA G-0,5 PN 16-25 ANSI 150 DN25 a DN40 C/MAN DIFERENCIAL	2.188 €
FGBJ00251010	BUJIA G-1 PN 16-25 ANSI 150 DN25 a DN50 C/MAN DIFERENCIAL	2.343 €
FGBJ00251015	BUJIA G-1,5 PN 16-25 ANSI 150 DN25 a DN80 C/MAN DIFERENCIAL	2.598 €
FGBJ00251020	BUJIA G-2 PN 16-25 ANSI 150 DN40 a DN100 C/MAN DIFERENCIAL	3.134 €
FGBJ00251025	BUJIA G-2,5 PN 16-25 ANSI 150 DN50 a DN150 C/MAN DIFERENCIAL	3.783 €
FGBJ00251030	BUJIA G-3 PN 16-25 ANSI 150 DN80 a DN150 C/MAN DIFERENCIAL	4.179 €

### Repuestos cartucho filtro bujía

Grado de filtración: 5 Micrones

Filtro de Poliester

Para obtener una gran robustez mecánica, la manta filtrante está montada sobre una malla de acero galvanizada y electrosoldada que a su vez se apoya sobre un colector central construido en chapa de acero perforada. Todo el conjunto queda fijado por dos tapas de acero cincadas, encoladas con un adhesivo resistente a los derivados del petróleo.



Código	Descripción	Precio
FBCA550CH004	CARTUCHO FILTRANTE DE 5 MICRAS STANDARD G-0,5	67,00 €
FBCA550CH010	CARTUCHO FILTRANTE DE 5 MICRAS STANDARD G-1	72,72 €
FBCA550CH015	CARTUCHO FILTRANTE DE 5 MICRAS STANDARD G-1,5	82,40 €
FBCA550CH020	CARTUCHO FILTRANTE DE 5 MICRAS STANDARD G-2	97,92 €
FBCA550CH025	CARTUCHO FILTRANTE DE 5 MICRAS STANDARD G-2,5	143,00 €
FBCA550CH030	CARTUCHO FILTRANTE DE 5 MICRAS STANDARD G-3	198,00 €
FBCA550CH040	CARTUCHO FILTRANTE DE 5 MICRAS STANDARD G-4	330,00 €
FBCA550CH050	CARTUCHO FILTRANTE DE 5 MICRAS STANDARD G-5	514,00 €
FBCA550CH060	CARTUCHO FILTRANTE DE 5 MICRAS STANDARD G-6	704,00 €

Tamaño	L (mm)	M	H (mm)	Superficie Filtrante (mq)
G 0,5	80	35	120	0,06
G 1	95	50	165	0,13
G 1,5	120	69	210	0,23
G 2	165	86	270	0,47
G 2,5	200	110	283	0,73
G 3	252	138	320	0,95
G 4	299	186	415	1,45
G 5	390	246	470	2,30
G 6	475	320	625	4,20
G 8	600	370	650	7,00

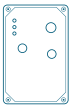

# 30 años

**PRODUCTO CERTIFICADO**

## DETECCIÓN GAMA DOMÉSTICA



### Detector D-194i

Certificado según la norma EN 50194-1, para la detección de Gas Natural o Butano/Propano, dando así cumplimiento a las exigencias de las Directivas Europeas 2014/30/UE. Compatibilidad Electromagnética y 2014/35/UE. Baja Tensión, y al ser de Tipo A, está preparado para el corte automático de gas ante una posible fuga.



- Tensión de alimentación: 230 VAC /50-60 Hz
- Potencia máx consumida: 10 VA
- Salidas: 12 VDC / 2,5W máx para electroválvula  
12 VDC/ 2,5W máx para otros usos (alarma AL-3 cod. 035175). Salida libre de potencial.
- Indicadores: Verde (ON), rojo (ALARMA) y amarillo (AVERÍA/ESPERE).
- Tipo de sensor: Catalítico, protegido con filtro de malla metálica.
- Área de cobertura: 16m<sup>2</sup> aprox.
- Certificados: EN 50194-1
- Opciones: Posibilidad de conectar un pulsador de bloqueo. Posibilidad de una batería auxiliar B-02 (035191), autonomía de 30 minutos a plena carga.
- Señalización de alarma: Alarma acústica (85dB a 1m) al superar el 20% LIE.

Código	Descripción	Precio
26664	Detector D194 para GLP	223,66 €
26663	Detector D194 para Gas Nat	223,66 €



Incluye:  
**Test kit FIDEGAS®** para comprobación de buen funcionamiento en:

- Puesta en marcha
- Mantenimiento

### Detector D-195i

Certificado según la norma EN 50194-1/2, para la detección de Gas Natural, Butano/Propano o Gasolina y certificado según la norma EN 50291-1/2 para la detección de Monóxido de Carbono, dando así cumplimiento a las exigencias de las Directivas Europeas 2014/30/UE Compatibilidad Electromagnética y 2014/35/UE Baja Tensión, y al ser de Tipo A, está preparado para el corte automático de gas ante una posible fuga.

**PRODUCTO CERTIFICADO**

Código	Descripción	Precio
00005	Detector D195i Metano (CH4)	189,62 €
00095	Detector D195i CO (50-100-300ppm)	219,38 €

- Alimentación: 110-230 VAC o 12 VDC
- Salidas: 12 VDC o LP
- Vida útil: 5 años en aire limpio.
- Dimensiones y peso: 170x70x45mm, 350gr.



Incluye:  
**Test kit FIDEGAS®** para comprobación de buen funcionamiento en:

- Puesta en marcha
- Mantenimiento



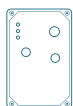

**DETECCIÓN**  
GAMA INDUSTRIAL

# Central de alarmas CA

PRODUCTO  
CERTIFICADO  
EN 60079-29-1  
EN 61779-1  
EN 61779-4



EN 61779-4  
EN 60079-29-1

L.C.O.E.  
LABORATORIOS CENTRALES DE ELECTRICIDAD



Centrales de alarmas certificadas para 2, 4 y 8 sensores remotos según la Norma EN 60079-29-1, dando así cumplimiento a las exigencias de las Directivas Europeas 2014/34/UE ATEX (atmósferas explosivas) y 2014/30/UE (Compatibilidad electromagnética).

Su uso con sensores remotos S/3 y S/2 FIDEGAS® compatibles, aseguran un alto grado de linealidad y precisión en los niveles de detección requeridos, y su salida en lazo de corriente 4-20 mA hace que el sistema sea fácil de instalar.

- **Ámbito:** Colectivo, comercial e industrial ATEX.
- **Alimentación:** 110-230 VAC / 50-60 Hz
- **Entradas:** Analógicas 4-20 mA
- **Salidas:** 230 VAC, 12 VDC y LP.
- **Tres niveles de alarma:** 12% FE (prealarma), 20% FE (alarma), 100% FE (Indicación óptica), FE: Fondo de Escala.
- **Indicaciones:** Luminosa de alarmas, averías y memoria de los eventos.
- **CAJA DE ACERO:** 260 (L) x 355 (A) x 85 (An) mm

## Central de alarmas CA-2

Código	Descripción	Precio
00014	Central de alarmas CA-2 nº Max. sensores 2-1 Salida	643,93 €



**Incluye:**  
Test kit FIDEGAS® para comprobación de buen funcionamiento en:

- Puesta en marcha
- Mantenimiento

## Central de alarmas CA-4

Código	Descripción	Precio
00015	Central de alarmas CA-4 110-230 VAC	755,09 €



**Incluye:**  
Test kit FIDEGAS® para comprobación de buen funcionamiento en:

- Puesta en marcha
- Mantenimiento

## Central de alarmas CA-8

Código	Descripción	Precio
00016	Central de alarmas CA-8 110-230 VAC	856,60 €



**Incluye:**  
Test kit FIDEGAS® para comprobación de buen funcionamiento en:

- Puesta en marcha
- Mantenimiento

# Central de alarmas CS4

Central de alarmas apta para su instalación en carril DIN. Permite la conexión de hasta 4 sensores remotos simultáneos a través de sus 4 entradas en analógico (4-20 mA) o digital (0-10/15 v).

Provista de dos salidas conmutadas LP sobre las que actúan los sensores remotos tanto en alarma (20% del fondo de escala) como en avería.

Código	Descripción	Precio
03244	Central CS4 Digital Entrada 0-15V	420,62 €

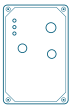

- **Ámbito:** Colectivo, comercial e industrial ATEX.
- **Alimentación:** 110-230 VAC / 50-60 Hz
- **Potencia:** 30W
- **Entradas:** 4
- **Salidas:** 2 conmutadas LP (NA-C-NC) en alarma y avería.
- **Indicaciones:** Presencia, alarma y averías por sensor, avería central y corte de red.
- **Medidas:** 106 (L) x 90 (A) x 58 (An) mm

**DETECCIÓN**  
 GAMA INDUSTRIAL

## Central de alarmas

### CENTRAL ND12 230 VAC

Centrales de alarmas válidas para reposición, conforme a las exigencias de las Directivas Europeas 2014/30/UE Compatibilidad electromagnética y 2014/35/UE baja tensión.

Compatibles con los Sensores Remotos de detección de gas S/10 FIDEGAS®, con salida todo o nada, que hacen que el sistema de detección sea preciso en los niveles de gas requeridos, con máxima sencillez de instalación y mantenimiento.

Código	Descripción	Precio
00009	Central ND12 230 VAC	449,80 €



- **Ámbito:** Colectivo, comercial e industrial.
- **Alimentación:** 110–230 VAC / 50–60 Hz
- **Entradas:** Digitales 0–15 V
- **Salidas:** 230 VAC, 12 VDC.
- **Niveles de alarma:** 12% LIE (prealarma), 20% LIE (alarma).
- **Indicaciones:** Luminosa y acústica de alarma y averías.



Incluye:

**Test kit FIDEGAS®** para comprobación de buen funcionamiento en:

- Puesta en marcha
- Mantenimiento

## Sensor remoto S/3–2

Código	Descripción	Precio
00020	Sensor Remoto S/3–2 12–24 VDC Metano (CH <sub>4</sub> )	405,48 €
00021	Sensor Remoto S/3–2 12–24 VDC Butano/Propano (C <sub>3</sub> H <sub>8</sub> )	405,48 €



Repuesto Sensor Remoto S/3–2 Precio: 255,25 €



PRODUCTO  
CERTIFICADO

EN 60079-29-1  
EN 61779-1  
EN 61779-4

- **Ámbito:** Colectivo, comercial e industrial ATEX.
- **Alimentación:** 12–24 VDC
- **Salida:** 4–20 mA
- **Rango de detección:** (0–100)% LIE
- **Sensor:** Catalítico
- **Vida útil:** 4 años en aire limpio apróx.
- **Envolvente:** IP66.
- **Clasificación:** 4 años en aire limpio apróx.
- **Dimensiones/Peso:** 140 x 162 x 91 mm /1150 gr

## Sensor remoto S/10 Combustibles

### SENSOR REMOTO S710 (DIGITAL) 12 VDC / BUTANO/PROPANO (C<sub>3</sub>H<sub>8</sub>)

Los Sensores Remotos S/10 Combustibles detectan la presencia de gases combustibles mediante un sensor de tecnología catalítica, que garantiza la fiabilidad de la detección en los rangos de funcionamiento.

Código	Descripción	Precio
00018	Sensor Remoto S/10 (Digital) 12 VDC Metano (CH <sub>4</sub> )	152,92 €
00019	Sensor Remoto S/10 (Digital) 12 VDC Butano/Propano (C <sub>3</sub> H <sub>8</sub> )	152,92 €



- **Ámbito:** Colectivo, comercial e industria.
- **Alimentación:** 12 VDC
- **Sensor:** Catalítico
- **Vida útil:** 4 años en aire limpio apróx.
- **Salida:** Digital (12 VDC)
- **Dimensiones:** 100 x 100 x 70 mm

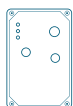

## ACCESORIOS GAMA INDUSTRIAL

### Batería Seca B-01

Código	Descripción	Precio
00032	Batería Seca B-01 12 VDC para Centrales	65,91 €



- Tensión: 12 VDC.
- Capacidad: 3 Ah
- Dimensiones: 110 x 60 x 80 mm

### Interruptor de Flujo If-01

Dispositivo de detección de flujo de aire en cumplimiento a la exigencia de la Norma UNE 60670-6:2014. Con todas las prestaciones FIDEGAS® para Garantizar una máxima Seguridad.

Código	Descripción	Precio
00370	Interruptor de Flujo IF-01 230 VAC / Contacto LP	160,20 €



- Tensión: 230 VAC.
- Contactos LP: 230 VAC.
- Dimensiones: 250 x 160 x 26 mm



### Presostato LF32

Presostato diferencial  
0,3-3 mbar

#### CARACTERÍSTICAS:

- Salida de 2 puntos (ON/OFF).
- Regulador de ajuste interno en mbar.
- Estabilidad a largo plazo del elemento de medición.
- Diseño de producto profesional y práctico, resistente a las condiciones medioambientales.
- Fácil de usar, instalar y mantener.
- Rango de presión: de 0,3 a 3 mbar.
- Diferencial: de 0,1 mbar.

Código	Descripción	Precio
632100000	Presostato Diferencial LF32	43,25 €

#### CONSEJOS DE MONTAJE

Los productos son adecuados para ser montados en paredes o conductos de aire. Cada producto se calibra individualmente. El producto debe montarse verticalmente (diafragma en posición vertical).



#### CONEXIÓN

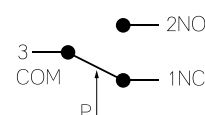

Entrada de bajo presión (entrada de presión de vacío) 17,9 7,6 Entrada de alto presión (entrada de presión positiva)

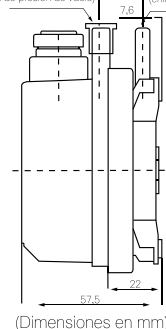

(Dimensiones en mm)

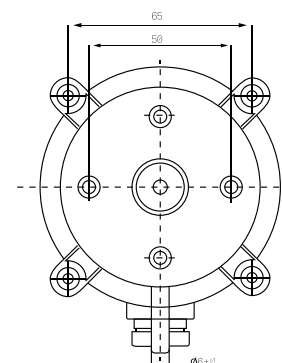



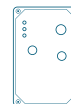

## ACCESORIOS

### GAMA INDUSTRIAL

## Rearme Manual Rm-01

Equipo dotado de un pulsador (Rearme Manual) para activar una electroválvula una vez activada la extracción y en funcionamiento el Interruptor de Flujo.

- Tensión: 230 VAC.
- Dimensiones: 60 x 63 x 26 mm



Código	Descripción	Precio
03101	Rearme Manual RM-01 230 VAC	91,77 €

## Test Kit

El Test Kit es un producto contemplado en certificaciones Fidegas para dar cumplimiento a las exigencias normativas que permite la comprobación de buen funcionamiento de Sensores Remotos y Detectores FIDEGAS®, para la puesta en marcha y mantenimiento.



Incluye Test Kit y máscara para aplicar el gas. Contenido 405 ml.

Código	Descripción	Precio
00056	405 ml Metano (CH <sub>4</sub> ) / Gas Natural	59,07 €
00055	405 ml Butano/Propano (C <sub>3</sub> H <sub>8</sub> )	59,07 €

## Alarma Óptico-Acústica 105dB

- Potencia: 1,5W.
- Dimensiones: 155 x 110 x 55 mm
- Contactos LP: Óptico – Acústica 105dB a 1 metro + Flash Luminoso.



Código	Descripción	Precio
00028	Alarma AL-3 24 VDC	144,10 €

## Conjunto toma de muestra CO<sub>2</sub>



Código	Descripción	Precio
04752	Conjunto toma muestras CO <sub>2</sub>	7,48 €

## Tapón de silicona toma muestras



Código	Descripción	Precio
01702	Tapón silicona toma muestras	1,50 €

## Conjunto toma de muestra Para calderas estancas



Código	Descripción	Precio
08975	Tapón toma de análisis 610 coaxial	13,93 €

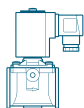

## Electroválvula EV-6 Electroválvula de rearme Automático

Electroválvulas de interceptación gas de tipo automático, normalmente cerradas, que se abren cada vez que la bobina es alimentada eléctricamente y se cierran una vez interrumpida la tensión.

Pueden estar provistas de un regulador de caudal y kit de apertura lenta ajustable.

Normalmente cerrada.  
P.Max. 6 bar



Homologación CE según EN 161  
Conforme Directiva 2009/142/CE  
Conforme Directiva 94/9/CE  
Conforme Directiva 2004/108/CE  
Conforme Directiva 2006/95/CE

### Roscada

Diámetro	Código		Voltaje	Precio
Rp 1/2"	EV020000	608	230 VAC	172 €
Rp 3/4"	EV030000	608	230 VAC	172 €
Rp 1"	EV040000	608	230 VAC	172 €
Rp 1 1/4"	EV050000	608	230 VAC	489 €
Rp 1 1/2"	EV060000	608	230 VAC	489 €
Rp 2"	EV070000	608	230 VAC	489 €



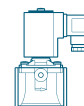

## Electroválvula M16/RM

### Electroválvula de rearme Manual



Homologación CE según EN 161  
 Conforme Directiva 2009/142/CE  
 Conforme Directiva 94/9/CE  
 Conforme Directiva 2004/108/CE  
 Conforme Directiva 2006/95/CE

### Roscada

#### Electroválvula M16/RMO N.C. Cuerpo latón

Diámetro	Código		Voltaje	Precio
Rp 1/2"	C002C0000	001	12 VDC	75,29 €
		005	24 VDC	75,29 €
		008	230 VAC	81,17 €
Rp 3/4"	C003C0000	001	12 VDC	75,29 €
		005	24 VDC	75,29 €
		008	230 VAC	81,17 €
Rp 1"	C004C0000	001	12 VDC	94,00 €
		005	24 VDC	94,00 €
		008	230 VAC	97,65 €



#### Electroválvula M16/RM N.C. Cuerpo aluminio

Diámetro	Código		Voltaje	Precio
Rp 3/4"	CM03C0000	001	12 VDC	113 €
		005	24 VDC	113 €
		008	230 VAC	120 €
Rp 1"	CM04C0000	001	12 VDC	113 €
		005	24 VDC	113 €
		008	230 VAC	120 €
Rp 1 1/4"	CM05C0000	001	12 VDC	159 €
		005	24 VDC	159 €
		008	230 VAC	165 €
Rp 1 1/2"	CM06C0000	001	12 VDC	159 €
		005	24 VDC	159 €
		008	230 VAC	165 €
Rp 2"	CM07C0000	001	12 VDC	180 €
		005	24 VDC	180 €
		008	230 VAC	187 €



### Recambios

## Conector rearme automático CN2130

Código	Descripción	Precio
Según modelo	Conector rearme automático CN2130 230 VAC / 50Hz	Consultar



## Bobina M16/RM NC 1/2"-2"

Código	Descripción	Precio
Según modelo	Bobina M16/RM NC 1/2" -2" 230 VAC	Consultar







## GALLUS

### Medidor de gas diafragma residencial

El medidor GALLUS tiene una base de instalación de más de 30 millones de unidades. Su versatilidad hace que sea el elegido de muchas de las grandes empresas de servicios públicos mundiales. El medidor de gas GALLUS cumple con los estándares O.I.M.L y EN 1359 y con más de 25 estándares metroológicos nacionales (DVGW, NMI Clase 1, MID,...).



A700526

## RF1

### Medidor de gas diafragma residencial

La estabilidad de metrología a largo plazo del RF1 lo convierte en la elección de solución para grandes consumos residenciales o aplicaciones de distribución de gas. La gama RF1 de medidores de gas cumple con estrictos requisitos metroológicos incluyendo O.I.M.L y EN1359 y más de 25 estándares metroológicos nacionales.



RF1-052\*41824133

## ACD

### G16 – G25 – G40 – G65 – G100

### Medidor de gas diafragma residencial

La gama de medidores EU (Europa), disponible en tamaños de hasta 160m<sup>3</sup>/h con velocidades de presión de hasta 1 bario, reduce considerablemente el costo de gas que se perdería con otros medidores al ofrecer una reducción que excede los estándares más precisos. Como todos los medidores de Itron, cuentan con una vida útil de 20 años, libre de mantenimiento y están aprobados para uso fiscal.

El más reciente desarrollo de esta gama es la familia de tamaño compacto ACD G10-G16.



ACD-014\*39933990  
BGZ-017\*39933884  
BGZ-120\*39933888  
IZ-031\*39965841  
IZ-056\*41888034

## Contadores de Membrana

Código	Calibre	Conexión	P máx. (bar)	Q. máx (m <sup>3</sup> /h)	Q. min (m <sup>3</sup> /h)	Dist. Centr. (mm)	Altura (mm)	Precio
A700526 - Gallus	G4	7/8"	0,5	6	0,04	160	225	Consultar
RF1-052*41824133	G6	1 1/4"	0,5	10	0,06	250	273	Consultar
ACD-014*39933990	G16	2"	0,5	25	0,16	280	328	Consultar
BGZ-017*39933884	G25	2 1/2"	0,5	40	0,25	335	443	Consultar
BGZ-120*39933888	G40	DN 65	0,5	65	0,4	510	719	Consultar
IZ-031*39965841	G65	DN 80	0,5	100	0,65	640	790	Consultar
IZ-056*41888034	G100	DN 100	0,5	160	1	710	885	Consultar

# MEDICIONES INDUSTRIALES

**Itrón**

CONSÚLTANOS



Series de aluminio

## Delta Silver

Contadores de pistones con dinámica estándar.



Medidor de gas de turbina

## Fluxi 2000/TZ

Contadores de turbina PN16



Cuantómetro

## Delta QD



Cuantómetro

## MZ



Convertidor electrónico de volumen de gas

## Corus





## TUBO PE 100 GAS

### SDR11 / SDR17

Tubería de polietileno de alta densidad PE 100 para presiones de 10 y 16 Bar, fabricada según la norma UNE EN 1555 "Sistemas de canalización en materiales plásticos para el suministro de combustibles gaseosos. Polietileno (PE)".

Certificado AENOR

- Gran durabilidad. Vida útil de 50 años.
- Atoxicidad.
- Ligereza y flexibilidad.
- Resistencia a suelos y agentes agresivos.
- Sin corrosión ni oxidación.
- Bajo coeficiente de rugosidad. Baja pérdida de carga.
- Estanqueidad e impermeabilidad. No absorbe agua.
- Aislamiento eléctrico.
- Fácil y económica instalación.
- Insensibilidad a heladas.

Tubo PE 100 gas SDR11		Referencia	Dimensión	Precio/m
Color negro con banda naranja.  Fabricado según norma <b>UNE EN 15555</b> .  Marca de calidad AENOR.		350007	DN 20 (3,0) SDR11 R.100M	0,72 €
		350008	DN 32 (3,0) SDR11 R.100M	1,23 €
		350009	DN 40 (3,7) SDR11 R.100M	1,90 €
		350010	DN 63 (5,8) SDR11 B.8M	4,58 €
		350011	DN 63 (5,8) SDR11 R.50M	4,58 €
		350013	DN 90 (8,2) SDR11 B.8M	9,30 €
350014	DN 90 (8,2) SDR11 R.50M	9,30 €		
Tubo PE 100 gas SDR17		Referencia	Dimensión	Precio/m
Color negro con banda naranja.  Fabricado según norma <b>UNE EN 15555</b> .  Marca de calidad AENOR.		350012	DN 63 (3,8) SDR17 B.8M	3,14 €
		350002	DN 63 (3,8) SDR17 R.50M	3,14 €
		350015	DN 90 (5,4) SDR17 B.8M	6,41 €
		350003	DN 90 (5,4) SDR17 R.50M	6,41 €
		350004	DN 110 (6,6) SDR17 B.8M	9,46 €
		350016	DN 160 (9,5) SDR17 B.8M	19,70 €
		350017	DN 200 (11,9) SDR17 B.8M	3,80 €

\* Consultar precios  
PARA OTRAS MEDIDAS, COLORES O LONGITUDES CONSULTAR

## Válvula esfera PE

### Válvula de Polietileno de Esfera con tulipa

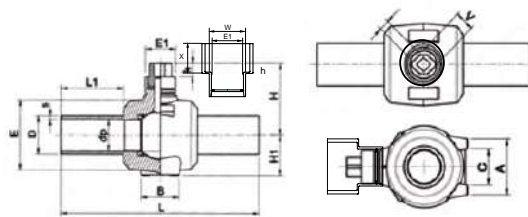

**PLASSON**  
SPAIN

Código	D (mm)	dp (mm)	s (mm)	D-2xs (mm)	L (mm)	L1 (mm)	A (mm)	B (mm)	C (mm)	E (mm)	E1 (mm)	H (mm)	H1 (mm)	h (mm)	V (mm)	U (mm)	W (mm)	X (mm)	Peso (gr)	Ud (caja)	Precio
21010025LOES	25	19	3,0	19,0	300	103	60	65	39	80	70	94	50	40	50	26	90	69	730	10	116,06 €
21010032LOES	32	24	3,4	25,2	300	103	60	65	39	80	70	94	50	40	50	26	90	69	730	10	116,06 €
21010040LOES	40	24	4,1	31,8	300	103	60	65	39	80	70	94	50	40	50	26	90	69	770	10	190,84 €
21010050LOES	50	39	5,5	39,0	414	130	85	87	54	120	85	160	80	40	50	26	90	61	2100	4	223,76 €
21010063LOES	63	48	6,0	51,0	414	130	85	87	54	120	85	160	80	40	50	26	90	61	2120	4	242,66 €
21010075LOES	75	48	8,0	59,0	414	130	85	87	54	120	85	160	80	40	50	26	90	61	2200	4	311,24 €
21010090LOES	90	70	8,2	73,6	550	176	146	93	90	200	85	200	110	40	50	26	90	61	5600	2	407,58 €
21010110LOES	110	86	10,0	90,0	550	178	146	93	90	200	85	200	110	40	50	26	90	61	5700	2	453,51 €
21010125LOES	125	86	11,7	101,6	550	182	146	93	90	200	85	200	110	40	50	26	90	61	5900	2	696,49 €
21010160LOES	160	86	16,0	128,0	550	182	146	93	90	200	85	200	110	40	50	26	90	61	700	2	1.245,29 €





## ACCESORIOS ELECTROSOLDABLES

ALTA CALIDAD

### CODO 90° ELECTROSOLDABLE



Código	Medida (mm)	Precio
490504020	20	12,98 €
490504032	32	11,89 €
490504040	40	12,30 €
490504063	63	16,47 €
490504090	90	33,56 €
490504110	110	49,11 €
490504160	160	Consultar
490504200	200	Consultar

### CODO 45° ELECTROSOLDABLE



Código	Medida (mm)	Precio
490604032	32	10,45 €
490604040	40	15,21 €
490604063	63	16,64 €
490604090	90	34,65 €
490604110	110	47,98 €
490604160	160	Consultar
490604200	200	Consultar

### REDUCCIÓN ELECTROSOLDABLE



Código	Medida (mm)	Precio
491104032020	32 x 20	8,51 €
491104032025	32 x 25	8,51 €
491104040020	40 x 20	21,01 €
491104040025	40 x 25	21,01 €
491104040032	40 x 32	11,82 €
491104063032	63 x 32	17,43 €
491104063040	63 x 40	16,09 €
491104063050	63 x 50	16,09 €
491104090050	90 x 50	28,16 €
491104090063	90 x 63	25,15 €
491104090075	90 x 75	33,49 €
491104110063	110 x 63	36,53 €
491104110090	110 x 90	33,39 €

### MANGUITO ELECTROSOLDABLE PN 16



Código	Medida (mm)	Precio
490104020	20	4,61 €
490104032	32	4,61 €
490104040	40	5,53 €
490104063	63	6,90 €
490104090	90	11,89 €
490104110	110	15,44 €
490104160N	160	Consultar
490104200N	200	Consultar

### TE IGUAL ELECTROSOLDABLE



Código	Medida (mm)	Precio
490404020	20 x 20 x 20	13,87 €
490404032	32 x 32 x 32	12,16 €
490404040	40 x 40 x 40	17,80 €
490404063	63 x 63 x 63	21,90 €
490404090	90 x 90 x 90	39,13 €
490404110	110 x 110 x 110	62,34 €

### TE REDUCIDA ELECTROSOLDABLE



Código	Medida (mm)	Precio
491404032020	32 x 20 x 32	34,39 €
491404032025	32 x 25 x 32	30,47 €
491404040020	40 x 20 x 40	36,42 €
491404040025	40 x 25 x 40	36,61 €
491404040032	40 x 32 x 40	36,61 €
491404063020	63 x 20 x 63	64,54 €
491404063032	63 x 32 x 63	62,13 €
491404063040	63 x 40 x 63	66,47 €
491404063050	63 x 50 x 63	98,93 €
491404090063	90 x 63 x 90	116,15 €
491404110063	110 x 63 x 110	127,12 €
491404110090	110 x 90 x 110	126,00 €

### TAPÓN ELECTROSOLDABLE



Código	Medida (mm)	Precio
491204020	20	8,34 €
491204032	32	8,34 €
491204040	40	10,45 €
491204063	63	15,41 €
491204090	90	25,43 €
491204110	110	44,19 €



**Presión Nominal**

> PN 10 (Gas).

### Compatibilidad

Los accesorios PLASSON se pueden soldar con tuberías PE80, PE100 y PEX (la mayoría de accesorios).

Comprobar que el SDR de la tubería es compatible con el accesorio PLASSON.

El rango de compatibilidad de SDR's de la tubería para cada accesorio está indicado en el código de barras del producto.

Los accesorios de electrofusión de PLASSON se pueden soldar:

- Hasta 75 mm (inclusive), en tuberías SDR≤11.
- Codos y Te DN principal 40 mm - 75 mm SDR≤17.
- De 90 mm en adelante, en tuberías SDR≤17.
- 63 mm - 75 mm Tomas en Carga y Tomas en Carga con Válvula SDR11.

**conexiones  
fiables, de alto  
rendimiento y  
prolongada  
vida útil.**

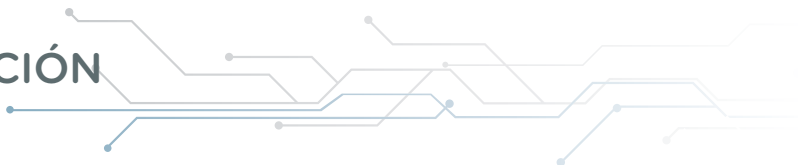

## Banda señalización gas

Para señalizaciones de conducciones de gas.  
Fácil de colocar e identificar en zanjas  
y excavaciones de obra

30 cm x 250 m

Código	Precio
26989	115 €





## Transición Acero/PE

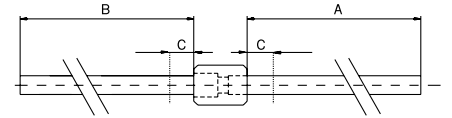

Código	Descripción	Tubo PE			Tubo AC			Peso (gr)	Ud (caja)	Precio
		dn (mm)	SDR	A +/-5 (mm)	dn (In)	B +/-5 (mm)	C (mm)			
TRDECAC032	Transición PE/AC 32x1"	32	SDR11 PE100	200	1"	250	40	900	10	37,01 €
TRDECAC040	Transición PE/AC 40x1 1/4"	40	SDR11 PE100	200	1 1/4"	250	40	1.100	10	48,64 €
TRDECAC063	Transición PE/AC 63x2"	63	SDR11 PE100	200	2"	300	40	2.300	5	82,84 €
TRDECAC090	Transición PE/AC 90x3"	90	SDR11 PE100	200	3"	300	40	4.800	3	170,32 €
TRDECAC110	Transición PE/AC 110x4"	110	SDR11 PE100	250	4"	400	40	8.400	2	435,87 €
TRDECAC160	Transición PE/AC 160x6"	160	SDR11 PE100	250	6"	400	40	16.600	1	704,10 €
TRDECAC200	Transición PE/AC 200x8"	200	SDR11 PE100	250	8"	500	40	29.500	1	1.456,11 €
TRDECAC250	Transición PE/AC 250x10"	250	SDR11 PE100	450	10"	500	40	51.000	1	2.256,73 €
TRDECAC315	Transición PE/AC 315x12"	315	SDR11 PE100	450	12"	500	40	73.600	1	2.899,83 €

## Transición Cobre/PE

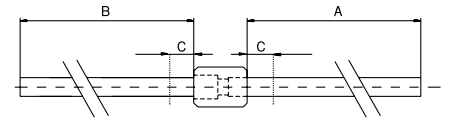

Código	Descripción	Tubo PE			Tubo CU			Peso (gr)	Ud (caja)	Precio
		dn (mm)	SDR	A +/-5 (mm)	dn (mm)	B +/-5 (mm)	C (mm)			
TRDECCU20	Transición PE/CU 20 x 18 x 1,5	20	SDR11 PE100	200	18	350	40	300	15	54,91 €
TRDECCU32	Transición PE/CU 32 x 22 x 1,5	32	SDR11 PE100	200	22	350	40	400	15	58,91 €
TRDECCU40	Transición PE/CU 40 x 42 x 1,5	40	SDR11 PE100	200	42	350	40	900	10	113,76 €
TRDECCU63	Transición PE/CU 63 x 54 x 1,5	63	SDR11 PE100	200	54	350	40	1.400	5	178,42 €

## Tallo Acero/PE

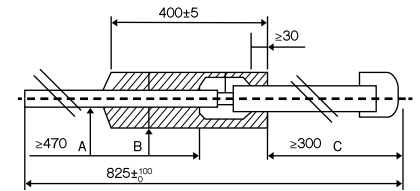

Código	Descripción	Tallo	Tubo PE (C)		Metal (A)	Vaina (B) Acero Zincado	Peso (gr)	Ud (caja)	Precio
		dn (mm)	dn (mm)	SDR	dn (in)	dn x espesor (mm)			
TADECAC32	Tallo PE/AC DN 25	25	32	SDR11 PE100	1"	50 x 2	2.300	10	86,00 €
TADECAC63	Tallo PE/AC DN 50	50	63	SDR11 PE100	2"	90 x 2	6.400	5	161,70 €
TADECAC90	Tallo PE/AC DN 80	80	90	SDR11 PE100	3"	114 x 3	11.600	2	246,18 €

## Tallo Cobre/PE

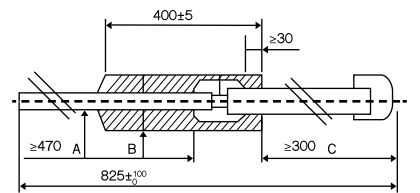

Código	Descripción	Tallo	Tubo PE (C)		Metal (A)	Vaina (B) Acero Zincado	Peso (gr)	Ud (caja)	Precio
		dn (mm)	dn (mm)	SDR	dn x dn (mm)	dn x espesor (mm)			
TADECCU32	Tallo CU/PE DN 25	25	32	SDR11 PE100	19-22 20-22	50 x 2	1.700	10	113,76 €
TADECCU40	Tallo CU/PE DN 32	32	40	SDR11 PE100	39-42 40-42	65 x 1,5	2.600	10	141,52 €
TADECCU63	Tallo CU/PE DN 50	50	63	SDR11 PE100	51-54	90 x 2	4.900	5	236,42 €





## Tubo Multicapa gas

### PE-AL-PE

La lámina de aluminio entre las dos capas de polietileno, cuyo espesor varía según diámetros entre 0,2 mm y 0,7 mm.

Los tubos para uso en exterior cumplen con ensayos específicos para garantizar su uso a la intemperie y son de color negro con banda amarilla.

Los tubos para interior son de color amarillo en su capa superficial. La capa exterior de PE de los tubos puede pintarse con productos que no contengan disolventes orgánicos.

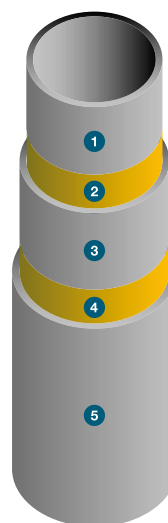

- 1 Capa de interna de polietileno**  
Aporte de resistencia mecánica.  
Resistencia contra ataque químico.  
Estanqueidad.
- 2 Primera capa de adhesivo**  
Cohesión de la estructura del tubo.
- 3 Capa de aluminio**  
Aporte de resistencia mecánica.  
Barrera contra UV y difusión del gas.  
Maleabilidad.
- 4 Segunda capa de adhesivo**  
Cohesión de la estructura del tubo.
- 5 Capa externa de polietileno**  
Aporte de resistencia mecánica.  
Resistencia contra ataque químico.  
Barrera contra ataque ambiental.

#### Propiedades Tubería multicapa gas

Rugosidad	0,007mm
Presión de rotura 20°C	60 bar
Coefficiente de conductividad térmica	0,46 W/mk
Coefficiente de dilatación lineal	0,025 mm/m°C

#### Tubo Multicapa PE/AL/PE gas para EXTERIOR E INTERIOR

Color negro con banda amarilla.

Para uso a la intemperie.

Fabricado según norma UNE 53008.

Marca de calidad AENOR.



Referencia	Dimensión	M. Palet/ Caja	Precio/M
244126	16 (2,0) B.4M	128	1,29 €
244127	16 (2,0) R.50M	1.600	1,29 €
244128	16 (2,0) R.100M	3.200	1,20 €
244129	20 (2,0) B.4M	100	1,71 €
244130	20 (2,0) R.50M	1.600	1,71 €
244131	20 (2,0) R.100M	1.800	1,58 €
244132	25 (2,5) B.4M	60	2,66 €
244133	25 (2,5) R.50M	900	2,66 €
244134	32 (3,0) B.4M	36	4,48 €
244135	32 (3,0) R.50M	600	4,48 €

#### Tubo Multicapa PE/AL/PE gas para SOLO INTERIOR

Color amarillo.

Para uso en interiores.

Fabricado según norma UNE 53008.

Marca de calidad AENOR.

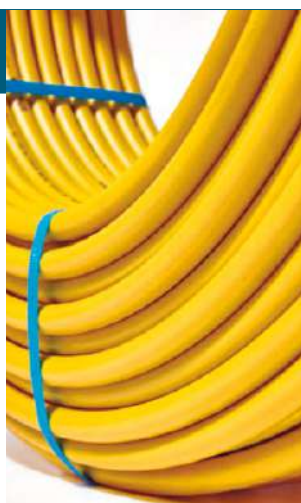

Referencia	Dimensión	M. Palet/ Caja	Precio/M
244136	16 (2,0) B.4M	128	1,29 €
244137	16 (2,0) R.50M	1.600	1,29 €
244138	16 (2,0) R.100M	3.200	1,20 €
244139	20 (2,0) B.4M	100	1,71 €
244140	20 (2,0) R.50M	1.600	1,71 €
244141	20 (2,0) R.100M	1.800	1,58 €
244142	25 (2,5) B.4M	60	2,66 €
244143	25 (2,5) R.50M	900	2,66 €
244144	32 (3,0) B.4M	36	4,48 €
244145	32 (3,0) R.50M	600	4,48 €

\* Consultar precios  
PARA OTRAS MEDIDAS, COLORES O LONGITUDES CONSULTAR



## Funda flexible

Funda flexible

Referencia	Dimensión	M. Palet/ Caja	Precio/M
247001	Para Ø 16 R.50M	50	0,56 €
247008	Para Ø 16 R.100M	100	0,56 €
247002	Para Ø 20 R.50M	50	0,83 €
247009	Para Ø 20 R.100M	100	0,83 €
247003	Para Ø 25 R.50M	50	1,02 €



## Tubo Multicapa pre-aislado

PE/AL/PE  
PRE-ENVAINADO

Funda Flexible

Tubo PE/AL/PE

Gas Negro Pre-Envainado amarillo

Fabricado según norma  
UNE 53008.

Marca de calidad AENOR.



Referencia	Dimensión	Precio/M
251001	16x2.0 R.50M	2,48 €
251002	20x2.0 R.50M	3,29 €
251003	25x2.5 R.50M	5,13 €
251004	32x3.0 R.50M	7,82 €



> Consulta con nosotros cualquier producto o solución que necesites.



calefón

> DESDE 1987



## ACCESORIOS PRESSFITTING GAS

Racor hembra

Referencia	Dimensión	Ud./Caja	Precio/Ud.
349001	16 (2,0) x 1/2"	50	3,00 €
349002	20 (2,0) x 1/2"	50	3,78 €
349003	20 (2,0) x 3/4"	40	4,49 €
349004	25 (2,5) x 3/4"	30	5,74 €
349005	32 (3,0) x 1"	15	9,83 €

Racor macho

Referencia	Dimensión	Ud./Caja	Precio/Ud.
349006	16 (2,0) x 1/2"	50	3,52 €
349007	20 (2,0) x 1/2"	50	4,05 €
349008	20 (2,0) x 3/4"	40	4,86 €
349009	25 (2,5) x 3/4"	30	5,97 €
349010	25 (2,5) x 1"	20	8,12 €
349011	32 (3,0) x 1"	15	9,76 €

Racor móvil precintable

Referencia	Dimensión	Ud./Caja	Precio/Ud.
349012	16 (2,0) x 1/2"	50	7,16 €
349013	16 (2,0) x 3/4"	20	8,20 €
349095	20 (2,0) x 1/2"	20	8,64 €
349015	20 (2,0) x 3/4"	20	8,69 €
349016	20 (2,0) x 7/8"	20	9,11 €
349017	25 (2,5) x 3/4"	20	10,37 €
349018	25 (2,5) x 7/8"	20	10,71 €
349019	32 (3,0) x 1"	15	14,40 €
349100	16 (2,0) x 20-150	20	9,35 €

Racor móvil precintable con toma de presión débil calibre

Referencia	Dimensión	Ud./Caja	Precio/Ud.
349020	16 (2,0) x 3/4"	20	12,12 €
349021	20 (2,0) x 3/4"	20	12,66 €
349022	20 (2,0) x 7/8"	20	13,07 €
349023	25 (2,5) x 7/8"	20	14,30 €
349096	32 (3,0) x 7/8"	20	26,02 €

Racor móvil precintable con toma Peterson

Referencia	Dimensión	Ud./Caja	Precio/Ud.
349090	16 (2,0) x 3/4"	20	12,81 €
349091	20 (2,0) x 3/4"	20	13,35 €
349024	20 (2,0) x 7/8"	15	13,72 €
349025	25 (2,5) x 7/8"	20	14,98 €

Manguito unión igual

Referencia	Dimensión	Ud./Caja	Precio/Ud.
349026	16 (2,0)	50	4,01 €
349027	20 (2,0)	40	5,61 €
349028	25 (2,5)	30	8,13 €
349029	32 (3,0)	10	12,81 €

Manguito reducido

Referencia	Dimensión	Ud./Caja	Precio/Ud.
349030	16 (2,0) - 20 (2,0)	40	6,18 €
349031	20 (2,0) - 25 (2,5)	20	9,46 €
349032	25 (2,5) - 32 (3,0)	15	14,78 €





## ACCESORIOS PRESSFITTING GAS

Codo igual

	Referencia	Dimensión	Ud./Caja	Precio/Ud.
	349033	16 (2,0)	50	4,44 €
	349034	20 (2,0)	40	6,25 €
	349035	25 (2,5)	20	9,26 €
	349036	32 (3,0)	10	14,25 €

Codo  
tuerca móvil  
precintable

	Referencia	Dimensión	Ud./Caja	Precio/Ud.
	349082	20 (2,0) x 1/2"	20	13,36 €
	349083	25 (2,5) x 3/4"	20	15,41 €

Codo  
tuerca móvil  
precintable con  
toma de presión  
débil calibre

	Referencia	Dimensión	Ud./Caja	Precio/Ud.
	349084	20 (2,0) x 3/4"	20	18,77 €
	349085	20 (2,0) x 7/8"	20	19,33 €
	349086	25 (2,5) x 7/8"	20	20,74 €

Codo  
tuerca móvil  
precintable con  
toma Peterson

	Referencia	Dimensión	Ud./Caja	Precio/Ud.
	349087	20 (2,0) x 7/8"	20	20,25 €
	349088	25 (2,5) x 7/8"	20	21,70 €

Codo  
terminal  
hembra

	Referencia	Dimensión	Ud./Caja	Precio/Ud.
	349037	16 (2,0) x 1/2"	40	3,57 €
	349038	20 (2,0) x 1/2"	40	4,89 €
	349039	20 (2,0) x 3/4"	30	5,84 €
	349040	25 (2,5) x 3/4"	20	7,80 €

Codo  
rosca  
macho

	Referencia	Dimensión	Ud./Caja	Precio/Ud.
	349041	16 (2,0) x 1/2"	40	3,97 €
	349042	20 (2,0) x 1/2"	40	5,11 €
	349043	20 (2,0) x 3/4"	30	6,20 €
	349044	25 (2,5) x 3/4"	20	7,95 €

Codo  
base  
fijación

	Referencia	Dimensión	Ud./Caja	Precio/Ud.
	349045	16 (2,0) x 1/2"	20	5,52 €
	349046	20 (2,0) x 1/2"	20	6,39 €

Te igual

	Referencia	Dimensión	Ud./Caja	Precio/Ud.
	349047	16 (2,0)	30	6,66 €
	349048	20 (2,0)	20	8,77 €
	349059	25 (2,5)	10	13,57 €
	349050	30 (3,0)	10	20,50 €



## ACCESORIOS PRESSFITTING GAS

Te reducida



Referencia	Dimensión	Ud./Caja	Precio/Ud.
349051	20 (2,0) - 16 (2,0) - 16 (2,0)	20	9,37 €
349052	20 (2,0) - 16 (2,0) - 20 (2,0)	20	9,81 €
349053	20 (2,0) - 20 (2,0) - 16 (2,0)	20	9,81 €
349054	25 (2,5) - 16 (2,0) - 16 (2,0)	15	15,24 €
349055	25 (2,5) - 16 (2,0) - 25 (2,5)	10	15,24 €
349056	25 (2,5) - 20 (2,0) - 20 (2,0)	10	16,01 €
349057	25 (2,0) - 20 (2,0) - 25 (2,5)	10	16,01 €
349058	25 (2,5) - 25 (2,5) - 16 (2,0)	10	15,24 €
349059	25 (2,0) - 25 (2,5) - 20 (2,0)	10	16,01 €
349060	32 (3,0) - 25 (2,5) - 25 (2,5)	10	21,65 €
349061	32 (3,0) - 25 (2,5) - 32 (3,0)	10	22,19 €

Te salida hembra



Referencia	Dimensión	Ud./Caja	Precio/Ud.
349062	16 (2,0) - 1/2" - 16 (2,0)	20	5,84 €
349063	20 (2,0) - 1/2" - 20 (2,0)	20	7,59 €
349064	20 (2,0) - 3/4" - 20 (2,0)	15	8,52 €
349065	25 (2,5) - 3/4" - 25 (2,5)	10	12,19 €

Válvulas macho-macho

- Modelo VAIT
- Con dispositivo de seguridad térmico y de exceso de flujo.



recta

Referencia	Dimensión	Ud./Caja	Precio/Ud.
26787	M-M 1/2"	1	26,24 €



escuadra

Referencia	Dimensión	Ud./Caja	Precio/Ud.
349072	M-M 1/2"	1	29,11 €

Limitador de caudal macho-hembra



Referencia	Dimensión	Ud./Caja	Precio/Ud.
26790	M-H 1/2" - 2,5 m <sup>3</sup> /h	1	50 €
26791	M-H 3/4" - 4 m <sup>3</sup> /h	1	35 €
26792	M-H 1" - 6 m <sup>3</sup> /h	1	42 €

Dispositivo de seguridad térmico macho-hembra



Referencia	Dimensión	Ud./Caja	Precio/Ud.
26788	M-H 1/2"	1	23,89 €
26789	M-H 3/4"	1	26,23 €



## TESTO 300 Longlife

Analizador de combustión con sensores de medición LongLife para la instalación y mantenimiento en sistemas de calefacción.

Manejo mediante pantalla táctil Smart-Touch y menús muy intuitivos. Certificado por el TÜV.

### > INCLUYE

- Analizador de gases de combustión testo 300 Longlife con sensor de O<sub>2</sub> y sensor de CO con compensación de H<sub>2</sub> hasta 8.000 ppm.
- Alimentador USB (incl. cable).
- Sonda de combustión modular 180 mm; Ø 8 mm; T<sub>máx.</sub> 500 °C; manguera flexible de 2,2 m.
- Filtro de partículas de repuesto para la sonda de combustión modular (10 uds.).
- Software para PC EasyHeat.
- Maletín (altura: 130 mm) para instrumento, sondas y accesorios.
- Se incluye conector a puerto USB.
- Función segunda pantalla para visualizar también desde el móvil. Incluye de regalo termómetro 915i.

Código	Descripción	Precio
0564 3004 75	TESTO 300 Longlife	1.947,60 €

### ACCESORIOS

0554 0549	IMPRESORA BLUETOOTH / IRDA	310 €
-----------	----------------------------	-------

#### Incluye:

- Impresora - Batería
- 1 rollo de papel térmico - Alimentador/cargador

0632 1272	SONDA DE CO	441,60 €
-----------	-------------	----------

**Incluye:** Sonda de CO (compuesta de un cabezal de la sonda de CO y empuñadura con cable (longitud del cable 1,4 m). 4 pilas AA. Protocolo de calibración.



AHORRE  
**150\***  
€

CON NUESTRO  
PLAN RENOVE

PLAN RENOVE  
CON LA COMPRA DEL  
MODELO TESTO 300

\* El plan renove se aplicará con la compra de su nuevo analizador de combustión modelo testo 300 y después de hacer efectiva la entrega de su analizador de combustión antiguo, a través de un abono de 150 euros.





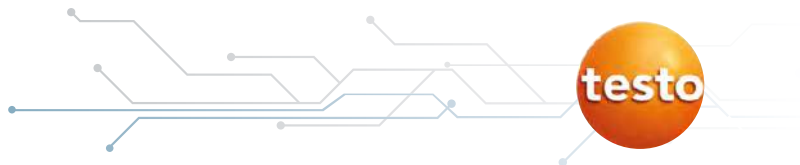

## Set analizador de combustión TESTO 300 Con sonda modular y vástago flexible

Analizador de combustión para la instalación y mantenimiento en sistemas de calefacción. El analizador de combustión testo 300 (certificado por el TÜV) se entrega con sensor de O2 y sensor de CO con compensación de H2 hasta 8.000 ppm, sonda de combustión modular con vaina flexible, bolsa de transporte y otros accesorios entre los que se incluyen el nuevo conector Bluetooth testo.

### > INCLUYE

- Analizador de combustión testo 300.
- Sonda de humos modular con vástago flexible (330 mm, Ø 9 mm).
- Alimentador/cargador
- Filtros para sonda modular; 10 unidades.
- Conector Bluetooth: 4 mediciones en paralelo con las testo Smart Probes.
- Bolsa de transporte.
- Software para PC "EasyHeat" (el software NO se incluye en la entrega, se descarga gratis en la web de Testo ; ver menú "Servicio" > "Descargas software").



Código	Descripción	Precio
0564 3002 02	TESTO 300 Con sonda modular y vástago flexible	1.569 €

## ACCESORIOS TESTO 300

Código	Descripción	Precio
0632 1272	Sonda de CO (digital) Con empuñadura por cable	441,60 €

### Incluye:

- Sonda de CO: compuesta de un cabezal de la sonda de CO y empuñadura con cable (longitud del cable 1,4 m).
- Protocolo de calibración.

0554 0621	Impresora Bluetooth® IrDA Impresora portátil Testo	350 €
-----------	---	-------

### Incluye:

- Impresora
- Bateria
- 1 rollo de papel térmico
- Alimentador/cargador





## Cámara termográfica TESTO 868S

### 160 x 120 píxeles, App

La cámara termográfica testo 868s es un peldaño superior respecto a la t865. Ambas están equipadas con el mismo detector pero esta dispone de cámara digital integrada y conexión por Wi-Fi a la App en smartphone o tablets, además de la función de determinación automática de la emisividad y temperatura reflejada o una mejor sensibilidad térmica.

Calidad de imagen con resolución IR de 160 x 120 píxeles (320 x 240 píxeles con tecnología testo Super Resolution).

Sensibilidad térmica desde 0,08 °C. Detección automática de puntos fríos y calientes. Las imágenes térmicas pueden guardarse en formato JPEG. App para el análisis y la creación de informes de medición in situ.

#### > INCLUYE

- Cámara termográfica testo 868s
- Cable USB
- Alimentador/cargador
- Batería de iones de litio
- 3 testo ε-Marker
- Manual de instrucciones
- Guía de inicio rápido
- Protocolo de calibración
- Maletín de transporte

Código	Descripción	Precio
0560 8684	TESTO 868S 160 x 120 píxeles, APP	1.299 €



**IMPORTANTE:** el software no se incluye en la entrega; para gestionar y analizar las termografías en el PC, es necesario bajarse mediante descarga gratuita el software profesional IRSOft desde la página web de Testo.

**Curso de termografía de 8 horas > GRATIS:** si registra la factura de compra en la web de TESTO.

## Manómetro Diferencial TESTO 510

### Set para la medición de presión diferencial en sistemas hvac

Medición de la presión diferencial en calderas de gas o en filtros de los sistemas de climatización así como medición de velocidad en el canal de ventilación por medio de un tubo de Pitot.

Código	Precio
0563 0510	165 €

#### Incluye:

- Manómetro testo 510.
- Tubo de silicona.
- Adaptador para boquillas.
- Tapa de protección.
- Estuche de cinturón.
- Protocolo de calibración.
- 2 pilas tipo AAA.



- Medición de presión diferencial de **0 a 100 hPa**.
- **10 unidades de presión seleccionables** con posibilidad de visualización en Pascales.
- Posibilidad de medición de velocidad con tubo de Pitot (se adquiere por separado).
- Puede elegir entre las siguientes unidades: Pa, hPa, mbar, mmH<sub>2</sub>O, mmHg, inH<sub>2</sub>O, inHg, psi, m/s y fpm.
- Exacto, fácil e inteligente: los imanes ubicados en la parte posterior le permiten trabajar sin manos.
- En condiciones de poca visibilidad, tales como sitios oscuros, la pantalla iluminada le facilitará el trabajo.



## SERVICIO DE CALIBRACIÓN POSTVENTA



Laboratorio acreditado en UNE-EN ISO/IEC 17025 para calibración en gases y certificado en ISO 9001 para calibración en gases, temperatura y presión.

Calibración de analizadores de combustión, detectores de fugas y personales, explosímetros, termómetros, manómetros, etc. de todas las marcas y modelos.

\* Solo para nuevos clientes y un equipo por cliente. Es necesario hacer mención a la oferta antes de realizar la solicitud del servicio.



# Gama Completa Válvulas y Equipos para tanques de GLP



Competitividad  
Seguridad  
Calidad

Si no conoces la **gama completa de válvulas y equipos para tanques de GLP** merece la pena que dediques unos minutos a verla.

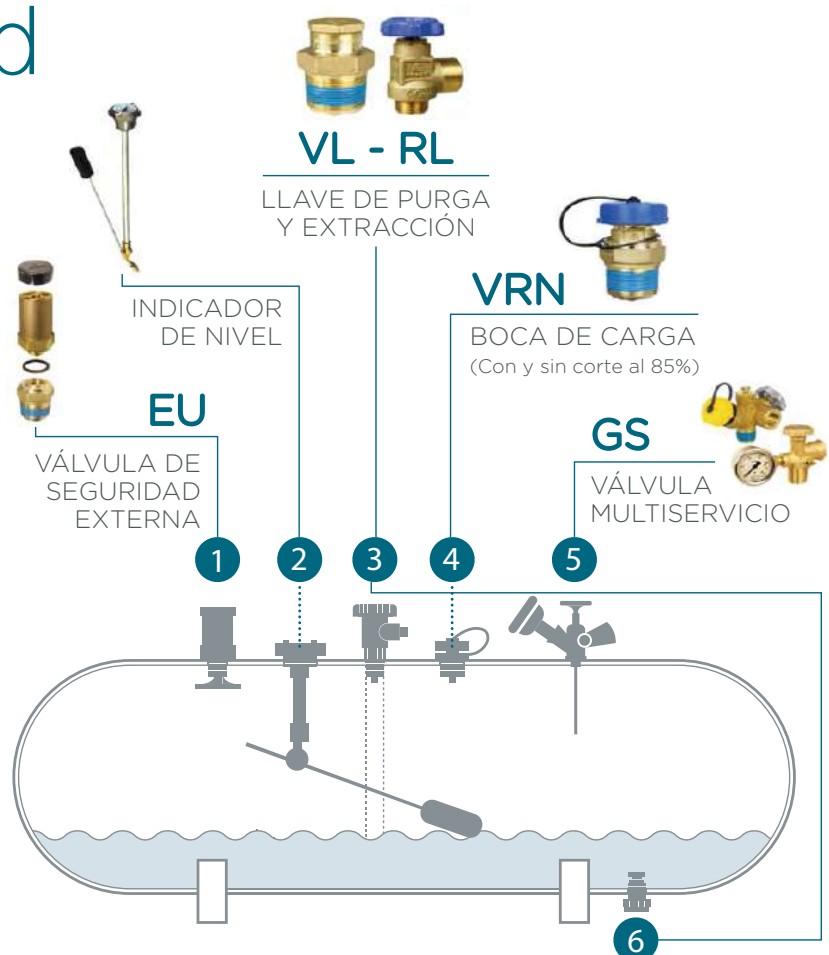



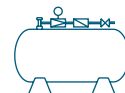
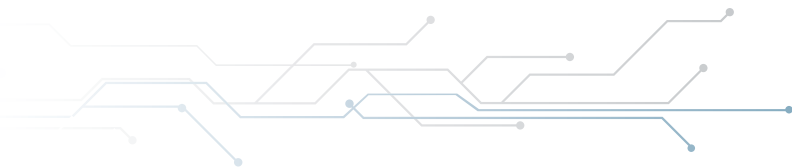

## REGULADORES Y LIMITADORES

### REGULADOR Y LIMITADOR ALTA PRESIÓN

DE 100 KG/H



Código	Descripción	Caudal (kg/h)	Conexión	Precio
9412900032	*REGULADOR 100 KG/H H-H:3/4"	100	H-H:3/4"	210,00 €
9414900021	LIMITADOR 100 KG/H H-H:3/4"	100	H-H:3/4"	201,74 €

\*Reguladores con manómetro.

### REGULADOR Y LIMITADOR ALTA PRESIÓN

DE 40 KG/H

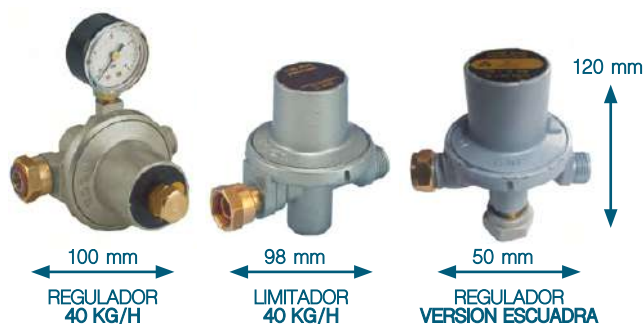

Código	Descripción	Caudal (kg/h)	Pe máx. [kg/cm <sup>2</sup> ]	Ps [kg/cm <sup>2</sup> ]	Entrada	Salida	Precio
40016	*REGULADOR 40 KG/H	40	2-19,3	0-3	Tuerca M 20x1,50	Macho M.20 x 1,50	74,89 €
40017	LIMITADOR 40 KG/H	40	3-19,3	1,75	Tuerca Loca M 20x1,50	Macho M.20 x 1,50	70,73 €
40681	*REGULADOR 40 KG/H VERSION ESCUADRA	40	2-19,3	1,5	Tuerca 3/4	Macho M.20 x 1,50	74,89 €

\*Reguladores con manómetro.

### REGULADOR ALTA PRESIÓN

DE 12 KG/H

Código	Descripción	Caudal (kg/h)	Pe máx. [kg/cm <sup>2</sup> ]	Ps [kg/cm <sup>2</sup> ]	Entrada	Salida	Precio
27323	*REGULADOR 12 KG/H	12	2-19,3	0-3	Tuerca 21,8	Macho M.20 x 1,50	28,98 €

\*Regulador con manómetro.



### LIMITADOR ALTA PRESIÓN

DE 10 KG/H

Código	Descripción	Caudal (kg/h)	Pe máx. [kg/cm <sup>2</sup> ]	Ps [kg/cm <sup>2</sup> ]	Entrada	Salida	Precio
27324	LIMITADOR 10 KG/H	10	2-19,3	1,75	Tuerca Loca M 20x1,50	Macho M.20 x 1,50	31,99 €



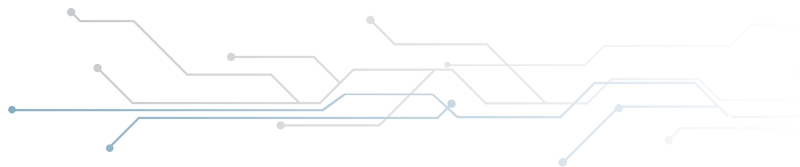

## ACCESORIOS PARA DEPÓSITOS GLP

### BOCA DE CARGA DESPLAZADA

Especial Repsol-Gas (EXTERIOR VALLADO)

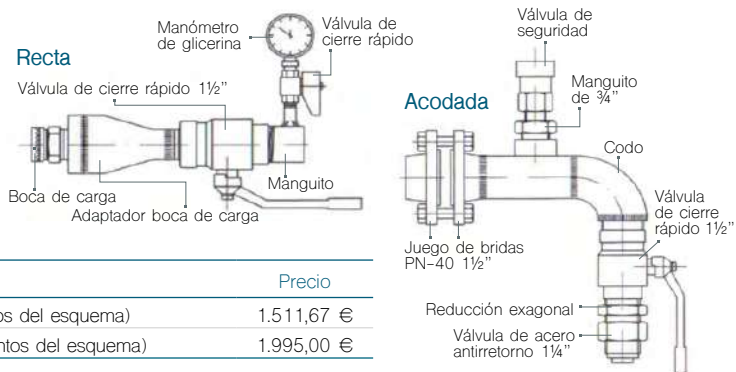

Código	Descripción	Precio
6602901043	RECTA 11/2" (Incluye todos los elementos del esquema)	1.511,67 €
GL00VD040009	ACODADA 11/2" (Incluye todos los elementos del esquema)	1.995,00 €

RADIOGRAFIADA AL 100% + INFORME RADIOGRAFICO

### BOCA DE CARGA

CON CORTE AL 85%

Código	Descripción	Precio
6602901102	Ø 1000 (VRN-2-1000)	84,56 €
6602901106	Ø 1200 (1-20 VRN-S)	84,56 €
6602901230	Ø 1500 (6-20 VRN-S)	109,76 €
6602901231	Ø 1750 (9-18 VRN-S)	117,06 €



### BOCA DE CARGA

Código	Descripción	Precio
6602901043	Boca de Carga 11/4" (VRN-20)	51,88 €



### MULTIVÁLVULA

CON BOCA DE CARGA

Código	Descripción	Precio
6704900794	Multiválvula 3/4" Manómetro y Varilla	66,50 €
6704900776	Multiválvula 3/4" Manómetro, Varilla, Exceso de Flujo	67,70 €
6704900720	Multiválvula 3/4" Sin Manómetro, Sin Varilla	52,02 €
6704900773	Multiválvula VERTICAL 3/4" Manómetro, Varilla, Exceso de Flujo (GS-41)	63,02 €
6704901060	Multiválvula 3/4" Con Boca de Carga	67,70 €



### MULTIVÁLVULA

Código	Descripción	Precio
8008908092	Multiválvula 3/4" Con Varilla de Punto Alto y manómetro (GS-80)	57,34 €
6704900773	Multiválvula 3/4" x 3/4" Vertical (GS-41)	63,02 €



GS 80

GS 41

### LIMITADOR

PARA MULTIVÁLVULA

Código	Descripción	Precio
1609500069	Limitador caudal 42kg/h M: 20/150	31,92 €



### TAPÓN

MACHO

Código	Descripción	Precio
1001500085	3/4"	7,28 €
1001500086	11/4"	19,96 €



### CHECK-LOCK

Código	Descripción	Precio
6901900040	CHECK-LOCK 11/4" (2-20LF25C)	55,86 €
6902900008	CHECK-LOCK 3/4" (3-20VL13)	24,98 €
6901900019	CHECK-LOCK 3/4" Con exceso de flujo (VLF 14C)	40,26 €



### MÁNOMETRO

Código	Descripción	Precio
3001100180	Mánometro 1/4" npt 0-25 Kg	15,57 €





## ACCESORIOS PARA DEPÓSITOS GLP

### LLAVE DE TRASVASE

Código	Descripción	Precio
6704900797	M-H 3/4" (RRL16)	65,18 €



RRL16

### VARILLA PARA MULTIVÁLVULA

Código	Descripción	Precio
1201100334	Longitud 586 mm 1/8"	4,80 €
1201100538	Longitud 380 mm 1/8"	2,55 €

### LLAVE DE EXTRACCIÓN LIQUIDA

Código	Descripción	Precio
7200900004	3/4" (RL15) Con limitador M30X1,5	73,61 €



RL15

### NIVEL PARA DEPOSITO

Código	Descripción	Precio
Ø 1200	Ø 1200	32,76 €
Ø 1500	Ø 1500	42,00 €
Ø 1750	Ø 1750	32,20 €



### VÁLVULA DE SEGURIDAD EXTERNA

Código	Adaptador	Junta	Conexión	Precio
6602901299	No	No	1/2" 14NPT	20,72 €
7000900000	No	No	3/4" NPT (EU-19)	110,34 €
7001900026	7101900016	0401102573	3/4" 14NPSM NECESITA ADAPTADOR	35,62 €
7001900205	7101900000	0401102570	1" 11.5NPSM NECESITA ADAPTADOR	57,12 €
7000900011	No	No	1" NPT (EU-24)	125,16 €
7000900023	No	No	1 1/4" NPT (EU-29)	177,32 €
7001900004	7101900004	0401102574	1 1/4" NPSM NECESITA ADAPTADOR	87,95 €
7001900008	7101900023	0401102588	M36X2 (VS-368) NECESITA ADAP.	65,16 €
7001900031	7101900025	0401102587	M45x2 (VS-457) NECESITA ADAP.	84,90 €



EU 19



EU 24



EU 29

### ADAPTADOR VÁLVULA DE SEGURIDAD EXTERNA

Código	Adaptador	Conexión	Precio
7100900005	No	3/4" 14NPT Macho 1 1/4"	34,08 €
7101900016	0401102573	3/4" NPSM	20,66 €
7101900000	0401102570	1" 11.5NPSM	18,70 €
7000900010	No	1" 11.5NPT Macho 1 1/4"	32,26 €
7100900015	No	1 1/4" 11.5 NPT Macho 2"	20,89 €
7101900004	0401102574	1 1/4" NPSM	20,24 €
7101900023	0401102588	M36X2	22,04 €
7101900025	0401102587	M45x2	38,64 €



ST 19

Macho 1 1/4" a Depósito  
Hembra 3/4" a Válvula  
7100900005



ST 24

Macho 1 1/4" a Depósito  
Hembra 1" a Válvula  
7000900010



ST 29

Macho 2" a Depósito  
Hembra 1 1/4" a Válvula  
7100900004



### ANTIRRETORNO DE ACERO

Código	Descripción	Precio
7100900051	3/4" (Y18-45)	65,88 €
7100900050	1 1/4" (Y20-14)	95,20 €
7100900049	2" (Y20-23)	166,15 €



### EXCESO DE FLUJO M-H

Código	Descripción	Precio
6902900199	EXCESO DE FLUJO DE ACERO 1/4"	61,49 €
6902900201	EXCESO DE FLUJO DE ACERO 3/4" (Y20-23)	82,32 €
6902900128	EXCESO DE FLUJO DE ACERO 1 1/4" (Y19-23)	132,64 €

### EXCESO DE FLUJO M-M

Código	Descripción	Precio
6901900036	EXCESO DE FLUJO DE ACERO 1 1/4" M-M	242,62 €

Flujo Aproximado de Cierre 55 GPM (LÍQUIDO PROPANO)







## ACCESORIOS RAMPAS



### Salida libre Regulador de presión

Código	Precio
405040102	Consultar oferta

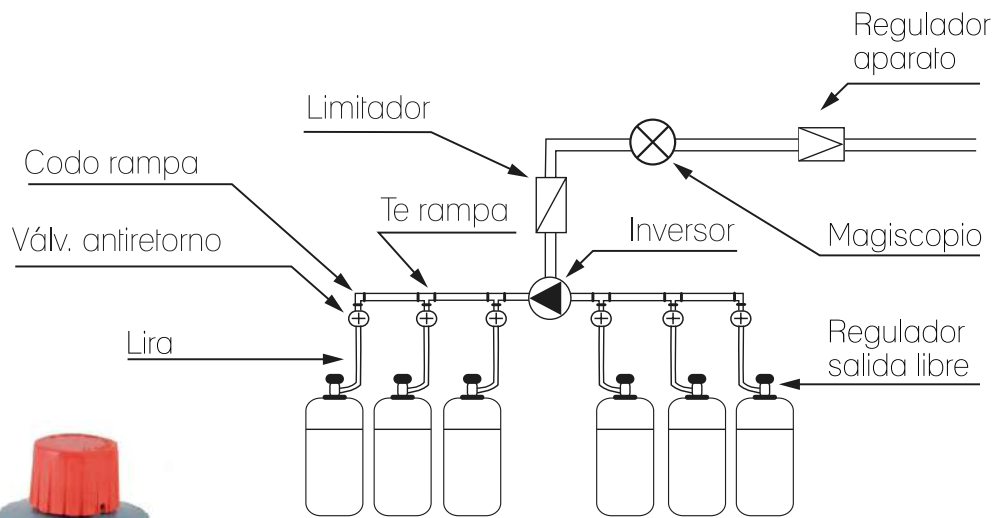

## LIRAS PARA CONEXIÓN DE RECIPIENTES

de GLP a instalaciones recipientes

### HEMBRA - HEMBRA



Fabricado según UNE-EN 60712.



Código	Descripción	Unidades / bolsa	Longitud (mm)	Precio (unitario)
208191	Hembra 21,8 Izquierda -	10	420	15,08 €
208128	Hembra 20 x 1,5 Derecha		500	16,14 €
208129			720	18,07 €



## Válvula antirretorno y contra retroceso de GLP a instalaciones receptoras

Código	Envase	Entrada	Salida	Precio
26786	10	Macho M. 20 x 1,50	Hembra M. 20 x 1,50	7,68 €



## TE RAMPA



Código	Descripción	Envase	Entrada	Salida	Precio
405040122	Te rampa	25	Rosca M. 20 x 1,50	Soldar Ø ext. 12 mm	3,74 €
07158	Te rampa	25	Rosca M. 20 x 1,50	Soldar Ø ext. 15 mm	3,10 €

## CODO RAMPA



Código	Descripción	Envase	Entrada	Salida	Precio
405040121	Codo rampa	25	Rosca M. 20 x 1,50	Soldar Ø ext. 12 mm	3,56 €
07159	Codo rampa	25	Rosca M. 20 x 1,50	Soldar Ø ext. 15 mm	2,78 €



## INVERSOR AUTOMÁTICO

SIN LIMITADOR 924

Código	Caudal (kg/h)	Pe máx. [kg/cm <sup>2</sup> ]	Ps [kg/cm <sup>2</sup> ]	Entrada	Salida	Precio
27328	8	2-19,3	1,5	M.20 x 1,50	M.20 x 1,50	59,92 €
27329	20	2-19,3	1,5	M.20 x 1,50	M.20 x 1,50	102,92 €



## LIMITADORES DE PRESIÓN

Código	Caudal (kg/h)	Pe máx. [kg/cm <sup>2</sup> ]	Ps [kg/cm <sup>2</sup> ]	Entrada	Salida	Precio
27324	10	2-19,3	1,75	Tuerca Loca M 20x1,50	Macho M.20 x 1,50	31,99 €
40017	40	3-19,3	1,75	Tuerca Loca M 20x1,50	Macho M.20 x 1,50	70,73 €



## MAGISCOPIO

Código	Entrada	Salida	Precio
27330	M. 20 x 1,50	M.20 x 1,50	36,72 €



## REGULADOR APARATO CON MINIMA

Código	Caudal (kg/h)	Pe máx. [kg/cm <sup>2</sup> ]	Ps [g/cm <sup>2</sup> ]	Entrada	Salida	Precio
27325	4	0,5-1,75	37	Macho M 20x1,50	Macho M.20 x1,50	43,71 €
27259	8	0,5-1,75	37	Macho M 20x1,50	Macho M.20 x1,50	52,11 €



## REGULADOR APARATO FIJO SIN SEGURIDADES

Código	Caudal (kg/h)	Pe (kg/cm)	Ps mbar	Entrada	Salida	Precio
27326	4	Entre 0,5-1,75	37	Tuerca M 20x1,50	Macho M.20 x1,50	10,61 €





## Llave interior con patas, bloqueo y cromada

Fabricada según Normas UNE-EN 331 y UNE 60718



Código	Descripción	DN	Mop	Bolsa	Caja	Precio/ud.
7820140100	M 20.150 x 20.150 M	10	5	1	50	9,58 €

## Llave de montante o línea con mariposa

Fabricada según Normas UNE-EN 331 y UNE 60718



Código	Descripción	DN	Mop	Bolsa	Caja	Precio/ud.
7800101000	M 20.150 x 20.150 M	10	5	1	50	10,25 €

RACOR

## RECTO C/PRECINTO

ALOJAMIENTO PARA JUNTA



Código	Descripción	Precio
201181220	RACOR RECTO 12X20.150 C/PRECINTO ALOJAMIENTO PARA JUNTA	2,54 €
201181520	RACOR RECTO 15X20.150 C/PRECINTO ALOJAMIENTO PARA JUNTA	2,49 €

RACOR C/PRECINTO

## RECTO DOBLE TUERCA H-H



Código	Descripción	Precio
3912015000	20.150x20.150	8,60 €

JUNTA

## PLANA GAS RACOR

para racores con cuello



Código	Descripción	Precio
405040120	JUNTA PLANA GAS 20.150 RACOR C/CUELLO	0,08 €

## MANÓMETRO

indicador Reserva Servicio CL. 1,6 de Gas



Código	Rosca	Ø Esfera (mm)	Escala (bar)	Precio
6042141400	1/4"	50	0 - 6	12,10 €

## CASETA BOTELLAS PROPANO

Para rampas de 3+3 como 5+5.  
Tanto para botellas domésticas como botellas industriales.

**CONSULTAR**





## REGULADORES PROPANO

### SALIDA REGULABLE BAJA PRESIÓN

754-B-2 CON MANÓMETRO

Código	Caudal (kg/h)	Pe máx. [kg/cm <sup>2</sup> ]	Ps [g/cm <sup>2</sup> ]	Entrada	Salida	Precio
27327	4	0,5-1,75	0-300	Tuerca M 20x1,50	Macho M.20 x1,50	60,90 €



### REGULADOR DE 1º ETAPA

PARA **150 MBAR**

CON SEGURIDAD DE MÁXIMA REARME MANUAL

Código	Caudal (kg/h)	Ps (mbar)	Pe máx. [kg/cm <sup>2</sup> ]	Conexión	Precio
18987	4	150	1-4	H-M M.20 x 1,50	49,20 €



### PARA SUSTITUCIÓN

### REGULADOR 37 MBAR



Este modelo se ha dejado de fabricar. Su sustituto es este. Tiene el mismo tamaño, por lo que reemplazar uno por otro se realiza de forma inmediata.

Código	Descripción	Conexión	Precio
39470	REGULADOR BQ RECTO 20X150 REARME MANUAL A 37 MBAR		30,00 €
28740	REGULADOR 4KG/H CON MINIMA Ps: 37 mbar/22 mbar	20*150	33,96 €



39470



28740

### PARA SUSTITUCIÓN PARA OBRA NUEVA

### REGULADOR CONVERTIBLE Ps: 37 MBAR/22 MBAR



Este modelo se ha dejado de fabricar. Su sustituto es este.

Código	Descripción	Conexión	Precio
26779	REGULADOR BQ RECTO 20X150 A 20 MBAR		32,00 €
28740	REGULADOR 4KG/H CON MINIMA Ps: 37 mbar/22 mbar	20*150	33,96 €



26779



28740



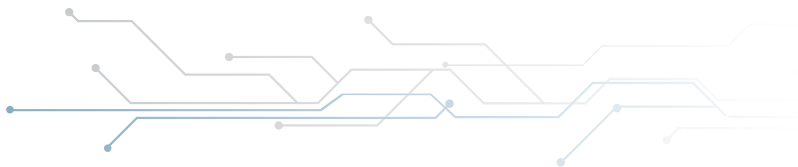

## REGULADORES PROPANO BAJA PRESIÓN

### 4kg/h

Código	Descripción	Conexión	Precio
7514900036	REGULADOR 4KG/H Ps: 37 mbar	T/M 20*150	10,61 €
7514900102	REGULADOR 4KG/H Ps: 50 mbar	M/M 20*150	11,34 €
7513900049	REGULADOR 6KG/H Ps: 37 mbar	T: 20*150 H:3/8"	17,22 €
7513900051	REGULADOR 6KG/H Ps: 50 mbar	T: 20*150 H:3/8"	17,32 €



### 8/10 kg/h

Código	Descripción	Conexión	Precio
7314900081	REGULADOR 8KG/H Ps: 37mbar	M/M 20*150	47,88 €
7314900062	REGULADOR 8KG/H Ps: 50mbar	M/M 20*150	47,88 €
7318900125	REGULADOR 10KG/H Ps: 30-50 mbar Regulable	T 20*150 H:1/2"	60,90 €



### 12 kg/h

Código	Descripción	Conexión	Precio
7314900063	REGULADOR 12KG/H Ps: 37mbar	T: 20*150 H:1/2"	54,98 €



### 30 kg/h

Código	Descripción	Conexión	Precio
9918900030	REGULADOR 30KG/H Ps: FIJO 37mbar	H:1/2" H:3/4"	99,75 €
9918900078	REGULADOR 25KG/H Ps: REGULABLE 30 +50mbar	H:1/2" H:3/4"	96,00 €



### 4 kg/h REGULABLE

Código	Descripción	Conexión	Precio
7512900015	REGULADOR 4Kg/h REGULABLE 0+300 mbar	T/M 20*150	60,90 €



### 4 kg/h REGULABLE 10 POSICIONES

Código	Descripción	Conexión	Precio
7515900030	REGULADOR 4Kg/h REGULABLE 50+200 mbar	T/M 20*150	36,80 €



### 4 kg/h Ps: 150 mbar Vis Max: 300

Código	Descripción	Conexión	Precio
18987	REGULADOR DOBLE PLATO 4Kg/h	T/M 20*150	49,20 €
4219900010	Ps: 150 mbar Vis Max: 300	T/M 20*150	39,90 €



ESPECIAL TRANSFORMACIONES (Incorpora Toma Presión Peterson)

### 4 kg/h Ps: 800 mbar

Código	Descripción	Conexión	Precio
7513900072	REGULADOR 4Kg/h Ps:800 mbar	T/M 20*150	24,96 €



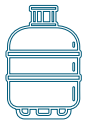

## ACCESORIOS BUTANO



### Salida libre Regulador de presión variable GAS BUTANO

Código	Modelo	Precio
405040207	RPV	Consultar oferta neto



#### Características Técnicas

Presión de alimentación	0,3 - 16 bar
Conexión de entrada	G-56 (UNE-EN 12864)
Conexión de salida	H-2 (UNE 60408)
Presión de salida	0 - 2 bar

### K-30

Código	Modelo	Precio
405040101	RBP-30	Consultar oferta neto



### K-37

Código	Modelo	Precio
40008	RBP-37	Consultar oferta neto



### K-50

Código	Modelo	Precio
10983	RBP-50	Consultar oferta neto



### Abrazadera sin fin

Código	Ø (mm)	Precio
1600008	8-16	Consultar oferta neto



### CONEXIÓN BUTANO NORMALIZADA

#### GOMA DE BUTANO

#### Manguera butano espirogas 9x15

Código	Rollo	Precio
405040103	60 MTS	Consultar oferta neto

¡Lo tenemos!  
PRODUCTO DESTACADO



### Tubería GE Goma exterior

Tubería fabricada según norma BS 3212/2  
Presión de trabajo 17 kg/cm<sup>2</sup>

Código	Modelo	Ø interior (mm)	Ø exterior (mm)	metros/rollo	metros/caja	Precio
83	Tubería Goma 8x15 GE	8	15	25	25	5,50 €

Sustituir antes del 5º año



### Tubería TM Trenzado metálico

Sólo utilizable en aplicaciones especiales autorizadas por industria (no normalizada)  
Presión de trabajo 8 kg/cm<sup>2</sup>

Código	Modelo	Ø interior (mm)	Ø exterior (mm)	metros/rollo	metros/caja	Precio
79	Tubería Trenzado Metálico 9x15 TM	8	15	25	25	7,35 €

Sustituir antes del 5º año







## DEPARTAMENTO TÉCNICO Y PROYECTOS

# calefón

Un amplio equipo de Técnicos especializados te darán soporte en todos tus proyectos y presupuestos.

### Solucionando juntos

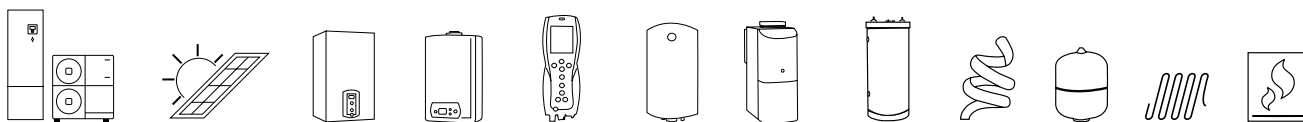

- Bomba de calor
- Energía solar
- Biomasa
- Calderas
- Calentadores

- Analizadores de combustión
- Termos
- Gasoil
- Acumuladores
- Aislamiento

- Suelo radiante
- Radiadores
- Toalleros
- Regulación



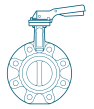

## VÁLVULA DE MARIPOSA



### KV-10

Válvulas de mariposa tipo lug para gas natural.

#### Concéntrica

- Directiva PED 2014/68/EU
- Ancho entre caras según EN 558-1 (DIN 3202)
- Acoplamiento para actuadores ISO 5211
- Cuerpo en EN-GJS-400-18 con recubrimiento EPOXI
- Eje en acero. INOX 416
- Disco en EN-GJS-400-18 niquelada
- Elastómero en Nitrilo
- Ejecución según EN1092-1
- PN16

#### Accionamiento: Mando por palanca



Código	DN	Precio
3810VM025	25	59,50 €
3810VM032	32	65,00 €
3810VM040	40	65,00 €
3810VM050	50	69,50 €
3810VM065	65	77,00 €
3810VM080	80	99,00 €
3810VM100	100	125,50 €
3810VM125	125	164,00 €
3810VM150	150	184,00 €
3810VM200	200*	316,00 €
3810VM250	250*	481,50 €



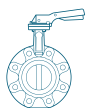

## VÁLVULA DE BOLA

### A10NF

#### Wafer

- Diseño: ASME 816.34, EN 12516-1
- PED 2014/68/UE, Face to Face según EN558
- Construcción FIRE SAFE según: EN ISO10497, API 6FA, API 607
- Dispositivo antiestático según: BS 5146
- Paso total
- Cuerpo Acero A-216 WCB / Acero inoxidable AISI 316
- Disponible cuerpo Acero ASTM A 105
- DN15 a DN200
- Ejecución embriada RF
- PN10/40
- ANSI150
- Brida superior según ISO 5211 para montaje directo
- Actuación estándar: Palanca
- Consultar diferentes alternativas de actuación

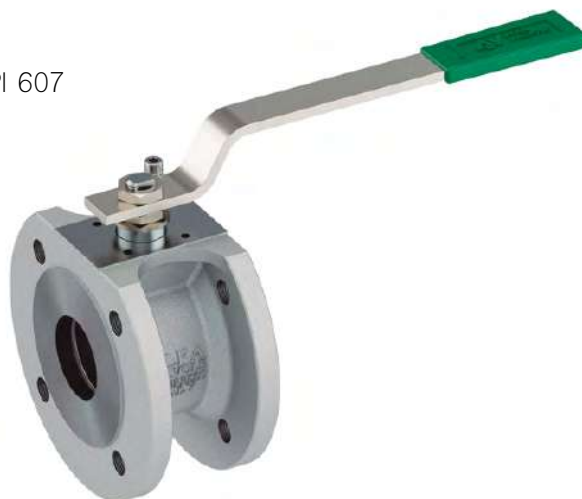

#### CUERPO ACERO AL CARBONO

Cuerpo A-216 WCB, esfera AISI-304, eje AISI-410, asientos TFM

#### Ejecucción embriada RF según EN1092-1

Código	Conexión	Rating	Precio
2230SF003	DN 15	PN 10/40	110 €
2230SF004	DN 20	PN 10/40	119 €
2230SF005	DN 25	PN 10/40	138 €
2230SF001	DN 32	PN 10/40	171 €
2230SF006	DN 40	PN 10/40	226 €
2230SF007	DN 50	PN 10/40	309 €
2230SF008	DN 65	PN 10/16	491 €
2230SF009	DN 80	PN 10/40	621 €
2230SF010	DN 100	PN 10/16	948 €
2230SF011	DN 125	PN 10/16	1.551 €
2230SF012	DN 150	PN 10/16	2.600 €
2230SF013	DN 200	PN 10/16	4.707 €

#### Ejecucción embriada RF según ASME B16.5

Código	Conexión	Rating	Precio
2230SF103	DN 15	ANSI 150	124 €
2230SF104	DN 20	ANSI 150	142 €
2230SF105	DN 25	ANSI 150	162 €
2230SF101	DN 32	ANSI 150	184 €
2230SF106	DN 40	ANSI 150	241 €
2230SF107	DN 50	ANSI 150	331 €
2230SF108	DN 65	ANSI 150	491 €
2230SF109	DN 80	ANSI 150	621 €
2230SF110	DN 100	ANSI 150	948 €
2230SF111	DN 125	ANSI 150	1.751 €
2230SF112	DN 150	ANSI 150	2.600 €
2230SF113	DN 200	ANSI 150	4.707 €

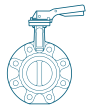
**JUNTAS**
**KLINGERT**

PN 16/40



Código	Descripción	Precio
JU0000200025	DN25 PN16/40	1,38 €
JU0000200032	DN32 PN16/40	1,49 €
JU0000200040	DN40 PN16/40	1,98 €
JU0000200050	DN50 PN16/40	2,65 €
JU0000200065	DN65 PN16/40	3,61 €
JU0000200080	DN80 PN16/40	4,04 €
JU0000200100	DN100 PN16/40	5,18 €
JU0000200125	DN125 PN16/40	5,78 €
JU0000200150	DN150 PN16/40	8,85 €

**Junta expansión y anti-vibración**

P.Max 3 bar, BRIDADA



Código	P.máx	Diámetro	Precio
VDJ-40		DN 40	155 €
VDJ-50		DN 50	160 €
VDJ-08		DN 65	167 €
VDJ-09		DN 80	203 €
VDJ-10	3 bar	DN 100	236 €
VDJ-11		DN 125	375 €
VDJ-12		DN 150	455 €
VDJ-13		DN 200	560 €
VDJ-14		DN 250	1.104 €



## Junta dieléctrica

**ZUNT  
STANDARD**

## Protección de red

- Uso para gas natural
- Prueba hidrostática a 1,5 veces la Pdiseño
- Rango de temperatura -10°C a +70°C
- Revestimiento resina epoxi

**PN10** Roscada M/H *Presión de diseño PN10*

Código	Tamaño	Precio
3045JD401	1/2"	24,00 €
3045JD402	3/4"	24,00 €
3045JD403	1"	28,00 €
3045JD404	1 1/4"	37,00 €
3045JD405	1 1/2"	42,50 €
3045JD406	2"	55,50 €
3045JD407	2 1/2"	129,00 €
3045JD408	3"	146,00 €

**PN25 / ANSI 150**

Soldar / Soldar

Código	Tamaño	Precio
3045JD702	3/4"	159,00 €
3045JD703	1"	159,00 €
3045JD704	1 1/4"	172,50 €
3045JD705	1 1/2"	199,00 €
3045JD706	2"	251,50 €
3045JD707	2 1/2"	304,50 €
3045JD708	3"	318,00 €
3045JD709	4"	397,50 €
3045JD710	5"	662,50 €
3045JD711	6"	927,50 €
3045JD712	8"	1.166,00 €
3045JD713	10"	1.722,00 €
3045JD714	12"	2.517,00 €

**DISCOS**
**Discos ciegos y en ocho**

La superficie de los discos tiene un rayado fonográfico fino para mejorar la adhesión a las juntas de estanqueidad.



Código	Descripción	Precio
AA001640025	DISCO EN OCHO ANSI 150 LBS DN25	31,61 €
AA001640032	DISCO EN OCHO ANSI 150 LBS DN32	31,61 €
AA001640040	DISCO EN OCHO ANSI 150 LBS DN40	35,39 €
AA001640050	DISCO EN OCHO PN16-40 DN50	40,43 €
AA001640065	DISCO EN OCHO PN16-40 DN65	75,74 €
AA001640080	DISCO EN OCHO PN16-40 DN80	75,74 €
AA001640100	DISCO EN OCHO PN16 DN100	100,98 €
AA001640125	DISCO EN OCHO PN16 DN125	151,48 €
AA001640150	DISCO EN OCHO PN16 DN150	151,48 €
AA001640200	DISCO EN OCHO PN16 DN200	204,51 €



## MANÓMETROS

### Manómetro glicerina doble escala - bar/psi CL.1,6

Fabricado según Norma EN 837-1

Construcción:

- Caja de acero inoxidable.
- Mirilla plástica.
- Toma de presión en latón.
- Interiores de latón.
- Rosca macho BSP.
- Precisión CL. 1,6

Código	Diámetro	Instalación	Rosca	Presión	Precio/Ud.
6053141200	63	Vertical	1/4	0-2,5 bar	13,99 €
6053141300	63	Vertical	1/4	0-4 bar	13,99 €
6053141400	63	Vertical	1/4	0-6 bar	13,99 €
6053141500	63	Vertical	1/4	0-10 bar	13,99 €
6053141600	63	Vertical	1/4	0-16 bar	13,99 €
6053141700	63	Vertical	1/4	0-25 bar	13,99 €
6053141800	63	Vertical	1/4	0-40 bar	13,99 €
6053141900	63	Vertical	1/4	0-60 bar	13,99 €
6053142000	63	Vertical	1/4	0-100 bar	14,97 €
6053142100	63	Vertical	1/4	0-160 bar	14,97 €
6053142200	63	Vertical	1/4	0-250 bar	15,32 €



### Manómetro inox/latón - Cl.1

Fabricado según Norma EN 837-1

Construcción:

- Caja y aro acero inox.
- Mirilla cristal.
- Aguja micrométrica.
- Toma de presión en latón
- Interiores de latón.
- Rosca macho BSP.
- Precisión CL. 1

Código	Diámetro	Instalación	Rosca	Presión	Precio/Ud.
6175120900	100	Vertical	1/2	0-0,6 bar	80,17 €
6175121000	100	Vertical	1/2	0-1 bar	74,30 €
6175121100	100	Vertical	1/2	0-1,6 bar	74,30 €
6175121200	100	Vertical	1/2	0-2,5 bar	74,30 €
6175121300	100	Vertical	1/2	0-4 bar	74,30 €
6175121400	100	Vertical	1/2	0-6 bar	74,30 €
6175121500	100	Vertical	1/2	0-10 bar	74,30 €
6175121600	100	Vertical	1/2	0-16 bar	74,30 €
6175121700	100	Vertical	1/2	0-25 bar	74,30 €
6175121800	100	Vertical	1/2	0-40 bar	74,30 €



### Manómetro indicador Reserva - Servicio CL.1,6 de Gas

Utilizables con fluidos líquidos o gaseosos que no ataquen químicamente las aleaciones de cobre, no presenten una viscosidad elevada y no cristalicen.

Su aplicación preferente es en circuitos neumáticos e hidráulicos, compresores, filtros y reguladores de presión.

Cumplen norma CE.

Código	Rosca	Ø Esfera (mm)	Escala (bar)	Precio
6042141400	1/4"	50	0 - 6	12,10 €
6042181100	1/8"	50	0 - 1,6	12,34 €
6042141100	1/4"	50	0 - 1,6	12,10 €



#### CARACTERÍSTICAS

- Temperatura ambiente: -20 + 60° C
- Temperatura del fluido de proceso: máx. +60°C
- Error de temperatura:  
Error adicional cuando la temperatura del elemento sensible se desvía 20°C.  
+/-0,3% cada 10°C de variación.
- Presión de trabajo: Máx 75% del V.F.E.



## VENTÓMETROS

### Manómetro baja presión - Ventómetro - Cl. 1,6 - Caja inox

Fabricado según Norma EN 837-3



Construcción:

- Caja de acero inoxidable.
- Mirilla en ABS.
- Toma de presión en latón.
- Interiores de latón.
- Rosca macho BSP.
- Precisión CL. 1,6

Código	Diámetro	Instalación	Rosca	Presión	Precio/Ud.
6133141900	63	Vertical	1/4	0-60 mbar	46,17 €
6133142000	63	Vertical	1/4	0-100 mbar	46,17 €
6103142100	63	Vertical	1/4	0-160 mbar	46,17 €
6103142200	63	Vertical	1/4	0-250 mbar	46,17 €
6133142400	63	Vertical	1/4	0-400 mbar	46,17 €
6133142500	63	Vertical	1/4	0-600 mbar	46,17 €

### Manómetro baja presión - Ventómetro - Cl. 1 - Caja inox

Fabricado según Norma EN 837-3



Construcción:

- Caja y aro acero inox.
- Mirilla cristal.
- Toma de presión en latón.
- Interiores de latón.
- Rosca macho BSP.
- Precisión CL. 1

Código	Diámetro	Instalación	Rosca	Presión	Precio/Ud.
6115121900	100	Vertical	1/2	0-60 mbar	142,15 €
6115122000	100	Vertical	1/2	0-100 mbar	142,15 €
6115122100	100	Vertical	1/2	0-160 mbar	142,15 €
6115122200	100	Vertical	1/2	0-250 mbar	142,15 €
6115122400	100	Vertical	1/2	0-400 mbar	142,15 €
6115122500	100	Vertical	1/2	0-600 mbar	142,15 €

### Conjunto comprobador de baja presión



Código	Descripción	Precio
09840	d.63 VERTICAL 0...60 mbar	70,31 €
09841	d.63 VERTICAL 0...100 mbar	70,31 €
04763	d.63 VERTICAL 0...250 mbar	70,31 €

### Pera de goma con válvula



Código	Descripción	Precio
07324	PERA DE GOMA CON VÁLVULA	12,97 €

### Manómetro columna de agua



Código	Descripción	Precio
03013	250 X 250	123,20 €
03014	500 X 500	151,48 €
07325	750 X 750	204,40 €
07326	1000 X 1000	301,84 €

## ACCESORIOS

### VÁLVULA DE 3 VÍAS PARA MANÓMETRO

CON SWAGELOCK



Código	Descripción	Pmáx	Precio
50CC14264	Válvula tres vías con enchufe rápido 1/2" Acero/Inox.	100 bar	176 €
50CC14131	Válvula tres vías 1/4" con swagelok	100 bar	176 €

### VÁLVULA PORTAMANÓMETRO



Código	Descripción	Pmáx	Precio
50PM14003	1/4" con descarga	25 bar	18 €
50PM14007	1/2" con descarga	25 bar	21 €

### VÁLVULA ESCUADRA C/TETINA

PORTA-VENTÓMETRO



Código	Descripción	Precio
10249	VÁLVULA ESCUADRA H 1/4 C/TETINA PORTA-VENTÓMETRO	9,31 €





## SOPORTE CONTADOR GAS



### SOPORTE tejadillo contador

GAS G-4 INOX CON RACORES 7/8 ESTANCOS

Soporte Inox AISI 316

Código	Longitud (mm)	Precio
4351000000	160	44,12 €
4353000000	110	43,50 €

- \* Fabricado según Norma UNE 60495-2  
• Se suministra con juntas, tornillos y tacos para fijación.



ADAPTADOR LATERAL PARA SOPORTE

### tejadillo contador

GAS G-4 INOX CON RACORES 7/8 ESTANCOS

Soporte Inox AISI 316

Código	Longitud (mm)	Precio
4352000000	110/160	14,91 €

- \* Fabricado según Norma UNE 60495-2  
• Se suministra con juntas, tornillos y tacos para fijación.

### SOPORTE contador gas

GAS G-4

Soporte contador gas G-4  
Pintado gris RAL 9002



Código	Longitud (mm)	Precio
5351000000	160	3,81 €
5356000000	110	3,66 €

- \* Fabricado según Norma UNE 60495-2

### SOPORTE contador gas lateral

GAS G-4

Soporte contador gas G-4  
Pintado gris RAL 9002



Código	Longitud (mm)	Precio
5352000000	160	3,72 €
5357000000	110	3,72 €

- \* Fabricado según Norma UNE 60495-2

### SOPORTE contador gas



Código	Descripción	Longitud (mm)	Precio
5358000000	G-6	250	6,82 €
5358160000	G-16	250	14,20 €
5358250000	G-25	335	19,33 €

### PROTECTOR contador GN



Código	Descripción	Precio
01602	Protector contador gas Natural	20,70 €





## PUENTES CONEXIÓN CONTADOR

### Puente 7/8-20.150 (100 mm)

Código	Cantidad Bolsa	Precio
3030070000	50	22,06 €



### Puente 7/8-20.150 con toma Peterson (100 mm)

Código	Cantidad Bolsa	Precio
3040080000	50	27,03 €



### Puente 7/8-20.150 (70 mm)

Código	Cantidad Bolsa	Precio
3050070000	50	20,07 €



### Puente largo 7/8-20.150 (70 mm)

Código	Cantidad Bolsa	Precio
3050050000	50	19,75 €



### Puente comprobación 7/8-7/8

Código	Cantidad Bolsa	Longitud (mm)	Precio
3007878000	20	160	17,28 €
3007878110	20	110	16,59 €





PROTECCIÓN PARA VÁLVULAS  
**armario galvanizado**

Código	Medidas (mm)	Tipo	Para válvula	Precio
790000000	110 x 110 x 85	0	1/2	31,89 €
790010000	150 x 150 x 100	1	1/2 a 3/4	39,11 €
790020000	180 x 150 x 150	2	1 a 1.1/4	45,64 €
790030000	300 x 250 x 200	3	1.1/2 a 2	66,86 €

1. Se pueden acoplar indistintamente tres tipos de cerraduras: JIS, Triangular o Moneda.
2. Fácil instalación, taladros pasatubos realizados sobre la chapa.



CERRADURA  
**tipo jis**

Código	Descripción	Precio
X000376	Cerradura JIS-CGE	77,00 €

MODELOS  
**cerraduras**



Código	Descripción	Precio
03898	Llave triangular (1)	6,06 €
03700	Cerradura triangular (2)	9,14 €
03897	Cerradura tipo moneda (3)	9,14 €



**tejadillo contador**

GAS G-4

Código	Medidas (mm)	Tipo	Precio
537010000	300 x 288 x 1	Frontal	6,78 €
537020000	340 x 230 x 1	Lateral	6,85 €



DESMONTADO GLP  
**armario galvanizado**

Código	Medidas (mm)	Nº	+	Precio
710410000	900 x 770 x 270	4	2+2	574,84 €
710610000	1350 x 770 x 270	6	3+3	696,22 €
710810000	1700 x 770 x 270	8	4+4	801,60 €
710121000	1700 x 1050 x 270	12	4+4+4	885,95 €

1. Equipos con cerraduras JIS o Triangular (GN) más fijación para candado (GLP).
2. Fácil instalación, taladros pasatubos realizados sobre la chapa.



## LLAVES

### Llave con limitador de caudal interno

- El Limitador de Caudal insertado en el interior de esta llave cumple con los requisitos exigidos en la Norma UNE-60719.
- Aunque la llave pueda trabajar a una presión de 0,5 Bar, el limitador de caudal interno debe trabajar obligatoriamente y sin excepción a la presión señalada en el primer cuadro superior (20/150 a 37 mbar y 1/2" a 21 mbar).
- Esta llave se puede colocar en cualquier instalación existente.
- Nunca exceder de estas presiones.
- No necesita ningún tipo de modificación, ya que no varían las medidas básicas de instalación respecto a cualquier llave interior DN10 sin limitador de caudal.
- Ver cotas L, H, K y el ØS.

Código	Descripción	DN	Presión	QN	Tipo	Bolsa	Caja	Precio/ud.
7820147100	M 20.150 x 20.150 M	10	37 mbar	1,0 m³/h	G.L.P.	1	50	19,83 €
7820157100	M 1/2 x 1/2 M	10	21 mbar	1,6 m³/h	Gas Natural	1	50	19,83 €

\*Cumple con la Norma UNE-EN 331 y UNE 60718.



### Llave interior con patas, bloqueo y cromada

Fabricada según Normas UNE-EN 331 y UNE 60718

Código	Descripción	DN	Mop	Bolsa	Caja	Precio/ud.
7820140100	M 20.150 x 20.150 M	10	5	1	50	9,58 €
7820150100	M 1/2 x 1/2 M	10	5	1	50	9,25 €
7820150200	M 3/4 x 3/4 M	15	5	1	50	14,17 €



### Limitador de caudal

Fabricado según Normas UNE 60719

Código	Descripción	Caudal	Caja	Precio/ud.
7820146101	M 20.150 x 20.150 H	Propano 1,0 m³/h a 37 mbar	32	10 €
7820156101	M 1/2 x 1/2 H	Gas Natural 1,6 m³/h a 21 mbar	32	10 €



### Llave interior 20.150 con casquillo soldar, con patas, bloqueo y cromada

Fabricado según Normas UNE-EN 331 y UNE 60718

Código	Descripción	Ø Tubo cobre	DN	Mop	Bolsa	Caja	Precio/ud.
7820145100	M 20.150 x 20.150 M	10	10	5	1	50	16,58 €
7820145120	M 20.150 x 20.150 M	12	10	5	1	50	16,58 €

Nota: En estas referencias se incluyen 2 racores de latón de 20.150 para soldar a tubo de Ø10 mm ó Ø12 mm respectivamente.







## LLAVES CONTADOR RECTAS Y ESCUADRA CON PALANCA O MARIPOSA

### Llave recta para contador con palanca

Fabricada según Normas UNE-EN 331 y UNE 60718

Código	Descripción	DN	Mop	Bolsa	Caja	Precio/ud.
7810170200	M 3/4 x 3/4 H	15	5	2	48	14,83 €
7810170300	M 7/8 x 7/8 H	20	5	2	36	17,17 €
7810170400	M 1.1/4 x 1.1/4 H	25	5	2	20	38,47 €
7810170600	M 2 x 2 H	40	5	2	6	137,67 €



### Llave recta para contador con mariposa

Fabricada según Normas UNE-EN 331 y UNE 60718

Código	Descripción	DN	Mop	Bolsa	Caja	Precio/ud.
7810171200	M 3/4 x 3/4 H	15	5	2	48	14,83 €
7810171300	M 7/8 x 7/8 H	20	5	2	48	17,36 €
7810171400	M 1.1/4 x 1.1/4 H	25	5	2	20	37,75 €



### Llave escuadra para contador con palanca

Fabricada según Normas UNE-EN 331 y UNE 60718

Código	Descripción	DN	Mop	Bolsa	Caja	Precio/ud.
7810180200	M 3/4 x 3/4 H	15	5	2	48	16,83 €
7810180300	M 7/8 x 7/8 H	20	5	2	36	18,61 €



### Llave escuadra para contador con mariposa

Fabricada según Normas UNE-EN 331 y UNE 60718

Código	Descripción	DN	Mop	Bolsa	Caja	Precio/ud.
7810181200	M 3/4 x 3/4 H	15	5	2	48	16,33 €
7810181300	M 7/8 x 7/8 H	20	5	2	48	17,89 €



## LLAVES MONTANTE O LÍNEA

### Llave de montante o línea con palanca

Fabricada según Normas UNE-EN 331 y UNE 60718

Código	Descripción	DN	Mop	Bolsa	Caja	Precio/ud.
7800100000	M 20.150 x 20.150 M	10	5	2	48	10,44 €
7800100100	M 1/2 x 1/2 M	10	5	2	48	7,39 €
7800100200	M 3/4 x 3/4 M	15	5	2	48	11,00 €
7800100300	M 1 x 1 M	20	5	2	36	17,64 €
7800100400	M 1.1/4 x 1.1/4 M	25	5	2	20	28,97 €
7800100500	M 1.1/2 x 1.1/2 M	32	5	2	20	42,72 €
7800100600	M 2 x 2 M	40	5	2	6	77,69 €
7800100700	M 2.1/2 x 2.1/2 M*	50	5	1	4	126,17 €

\* Cumple con la Norma UNE-EN 331 y UNE 60718 pero no está certificada por AENOR



### Llave de montante o línea con mariposa

Fabricada según Normas UNE-EN 331 y UNE 60718

Código	Descripción	DN	Mop	Bolsa	Caja	Precio/ud.
7800101000	M 20.150 x 20.150 M	10	5	1	50	10,25 €
7800101100	M 1/2 x 1/2 M	10	5	1	50	7,75 €
7800101200	M 3/4 x 3/4 M	15	5	2	48	10,78 €
7800101300	M 1 x 1 M	20	5	2	48	17,64 €
7800101400	M 1.1/4 x 1.1/4 M	25	5	2	20	28,97 €



## LLAVES CON CONEXIÓN PARA TUBO POLIETILENO

### Llave con conexión para tubo de polietileno con patas

Fabricada según Normas UNE-EN 331, UNE 60718 y UNE 60405

Código	Descripción	PE	Mop	Bolsa	Caja	Precio/ud.
7830162000	M 3/4	20	5	1	28	44,14 €
7830163200	M 3/4	32	5	1	24	61,42 €



### Casquillo adaptador de acero para llave PE 20 y 32

a tubo de acero de 1"

Código	Ø	Caja	Precio/ud.
4240201000	DN 20x1	25	8,12 €
4240321000	DN 32x1	25	8,71 €



### Casquillo adaptador de latón para llave PE 20 y 32

a tubo de cobre de 18 y 28

Código	Ø	Caja	Precio/ud.
4250201800	DN 20x18 mm	25	6,33 €
05344	DN 32x28 mm	25	7,62 €



Nota: Juntas incluidas en todos los modelos.



[www.repuestossat.com](http://www.repuestossat.com)



## TIENDA ONLINE DE REPUESTOS Y RECAMBIOS DE CALDERAS

Herramienta soporte online cómoda y segura



### Registro

Registrarse es muy fácil y gestionarás tus pedidos. Pide a tu comercial que te demos de alta.



### Hacer pedidos

Puedes realizar un pedido fácilmente. Llegará a Calefón y te lo entregaremos donde necesites.



### Consulta precios

Los precios que podrás ver están actualizados. Y sobre ellos tendrás un descuento.



### Factura Calefón

Será Calefón quien facture tus pedidos.



## TUBO DE COBRE

El Cobre con tratamiento TALOS de HALCOR está sometido a unas exhaustivas medidas de control de calidad y está fabricado de acuerdo con la norma EN 1057:2006 y Certificado AENOR.

Este producto se puede utilizar para instalaciones termohidrosanitarias, suministros de agua potable y agua caliente, calefacción y gas natural.

Evita la proliferación de bacterias en la red hidrosanitaria.

Las tuberías de cobre TALOS de la marca HALCOR®, están **clasificadas por los centros de homologación nacionales de Europa como productos de gran calidad.**

- Resistentes a las **altas presiones, temperaturas** de funcionamiento y al fuego.
- Completamente **herméticos** al aire y al agua y conservan sus propiedades físicas y mecánicas a lo largo del tiempo.
- Baja expansión térmica y mayor **estabilidad** de la forma.
- **Estables** y autosuficientes.



Directivas:  
89/106/CE  
97/23/CE

Los tubos de cobre TALOS®, fabricados según las especificaciones de la Norma Europea EN1057+A1:2010, cuentan con el marcado CE de acuerdo con el reglamento (UE) N° 305/2011 para Productos de Construcción.



**Garantía de 30 años** si se cumplen las normas de instalación y se sigue el procedimiento.



Código	10	12	14	15	16	18	22	28	35	42	54
BARRA	-	101010012	101010014	101010015	101010016	101010018	101010022	101010028	101010035	101010042	101010054
ROLLO	-	101020012	101020014	101020015	101020016	101020018	101020022	-	-	-	-
CROMADO	101030010	101030012	-	-	-	-	-	-	-	-	-

Barra de 5m - Rollo de 50m

El precio del cobre no permanece estable. Se debe consultar oferta vigente.



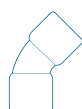

## SOLDAR - SOLDAR ACCESORIOS COBRE

COBRE

### CURVA DE 90° M-H



Código	Medida	Uds. /bolsa	Precio
201050012	12	10	1,10 €
201050015	15	25	1,20 €
201050018	18	10	1,83 €
201050022	22	10	2,63 €
201050028	28	10	5,68 €
201050035	35	60	15,51 €
201050042	42	40	23,25 €
201050054	54	20	43,23 €

COBRE

### CURVA DE 90° H-H



Código	Medida	Uds. /bolsa	Precio
201040010	10	10	1,41 €
201040012	12	10	1,10 €
201040015	15	25	1,15 €
201040018	18	10	1,60 €
201040022	22	10	2,75 €
201040028	28	10	4,17 €
201040035	35	60	9,40 €
201040042	42	40	15,98 €
201040054	54	20	33,18 €

COBRE

### CURVA DE 45° M-H



Código	Medida	Uds. /bolsa	Precio
201070012	12	10	1,60 €
201070015	15	25	1,20 €
201070018	18	10	1,72 €
201070022	22	10	2,27 €
201070028	28	10	3,53 €
201070035	35	100	13,29 €
201070042	42	70	23,22 €
201070054	54	30	38,83 €

COBRE

### CURVA DE 45° H-H



Código	Medida	Uds. /bolsa	Precio
201060012	12	10	2,34 €
201060015	15	25	1,20 €
201060018	18	10	1,67 €
201060022	22	10	2,31 €
201060028	28	10	3,45 €
201060035	35	100	12,05 €
201060042	42	70	21,25 €
201060054	54	30	38,83 €

ACCESORIO

### PUENTE H-H



Código	Medida	Uds. /bolsa	Precio
201260012	12	10	8,49 €
201260015	15	10	4,13 €
201260018	18	10	11,15 €
201260022	22	10	14,95 €

ACCESORIO

### PUENTE M-H



Código	Medida	Uds. /bolsa	Precio
201261012	12	10	7,61 €
201261015	15	10	3,79 €
201261018	18	10	9,27 €
201261022	22	10	12,95 €

CODO

### CURVA DE 90° H-H



Código	Medida	Uds. /bolsa	Precio
201020010	10	10	1,83 €
201020012	12	10	0,86 €
201020015	15	25	0,79 €
201020018	18	10	1,35 €
201020022	22	10	2,00 €
201020028	28	10	3,40 €
201020035	35	100	10,35 €
201020042	42	50	16,97 €
201020054	54	25	32,26 €

CODO

### CURVA DE 90° M-H



Código	Medida	Uds. /bolsa	Precio
201030012	12	10	1,37 €
201030015	15	25	0,92 €
201030018	18	10	1,51 €
201030022	22	10	2,34 €
201030028	28	10	4,11 €
201030035	35	100	16,30 €
201030042	42	50	23,11 €
201030054	54	25	44,86 €



## SOLDAR - SOLDAR ACCESORIOS COBRE

### TE IGUAL



Código	Medida	Uds. /bolsa	Precio
201010010	10	10	2,75 €
201010012	12	10	1,43 €
201010015	15	25	1,44 €
201010018	18	10	2,80 €
201010022	22	10	3,32 €
201010028	28	10	5,67 €
201010035	35	70	15,57 €
201010042	42	40	29,24 €
201010054	54	15	49,55 €

### COBRE TAPÓN H



Código	Medida	Uds. /bolsa	Precio
201250012	12	10	2,40 €
201250015	15	25	1,05 €
201250018	18	10	1,27 €
201250022	22	10	3,40 €
201250028	28	10	4,14 €
201250035	35	200	11,14 €
201250042	42	100	19,66 €
201250054	54	50	27,85 €

### COBRE REDUCCIÓN H-H



Código	Medida	Uds. /bolsa	Precio
201101512	15-12	25	1,17 €
201101812	18-12	10	2,84 €
201101815	18-15	25	0,98 €
201102212	22-12	10	6,24 €
201102215	22-15	25	2,70 €
201102218	22-18	10	1,84 €
201102815	28-15	25	5,96 €
201102818	28-18	10	5,82 €
201102822	28-22	10	2,90 €
05792	35-18	100	17,62 €
201103522	35-22	200	11,55 €
201104222	42-22	60	24,98 €
201104228	42-28	60	20,34 €
201104235	42-35	100	15,91 €

### COBRE REDUCCIÓN M-H



Código	Medida	Uds. /bolsa	Precio
201091512	15-12	25	1,60 €
201091812	18-12	10	2,09 €
201091815	18-15	25	0,92 €
201092212	22-12	10	4,83 €
201092215	22-15	25	1,34 €
201092218	22-18	10	1,36 €
201092812	28-12	10	10,12 €
201092815	28-15	25	5,00 €
201092818	28-18	10	5,52 €
201092822	28-22	10	2,27 €
201093522	35-22	250	11,36 €
201093528	35-28	200	7,51 €
201094222	42-22	70	20,37 €
201094228	42-28	100	16,06 €
201094235	42-35	100	13,58 €
201095428	54-28	70	35,31 €
201095435	54-35	70	31,76 €
201095442	54-42	60	25,78 €

### COBRE MANGUITO con tope H-H



Código	Medida	Uds. /bolsa	Precio
201080010	10	10	0,58 €
201080012	12	10	0,58 €
201080015	15	25	0,54 €
201080018	18	10	0,85 €
201080022	22	10	1,26 €
201080028	28	10	1,83 €

## RACORES

### ACCESORIOS COBRE

#### RACOR RECTO C/PRECINTO

ALOJAMIENTO PARA JUNTA



Código	Descripción	Precio
201181220	RACOR RECTO 12X20.150 C/PRECINTO ALOJAMIENTO PARA JUNTA	2,54 €
201281202	RACOR RECTO 12X1/2 C/PRECINTO ALOJAMIENTO PARA JUNTA	2,20 €
201181520	RACOR RECTO 15X20.150 C/PRECINTO ALOJAMIENTO PARA JUNTA	2,49 €
201281502	RACOR RECTO 15X1/2 C/PRECINTO ALOJAMIENTO PARA JUNTA	2,08 €
201281503	RACOR RECTO 15X3/4 C/PRECINTO ALOJAMIENTO PARA JUNTA	3,19 €
201281578	RACOR RECTO 15X7/8 C/PRECINTO ALOJAMIENTO PARA JUNTA	4,72 €
201181820	RACOR RECTO 18X20.150 C/PRECINTO ALOJAMIENTO PARA JUNTA	2,94 €
201281802	RACOR RECTO 18X1/2 C/PRECINTO ALOJAMIENTO PARA JUNTA	2,58 €
201281803	RACOR RECTO 18X3/4 C/PRECINTO ALOJAMIENTO PARA JUNTA	2,98 €
201281878	RACOR RECTO 18X7/8 C/PRECINTO ALOJAMIENTO PARA JUNTA	4,68 €
05509	RACOR RECTO 18X1 C/PRECINTO ALOJAMIENTO PARA JUNTA	5,48 €
201282202	RACOR RECTO 22X1/2 C/PRECINTO ALOJAMIENTO PARA JUNTA	4,45 €
201282203	RACOR RECTO 22X3/4 C/PRECINTO ALOJAMIENTO PARA JUNTA	3,19 €
201282278	RACOR RECTO 22X7/8 C/PRECINTO ALOJAMIENTO PARA JUNTA	4,72 €
3102210000	RACOR RECTO 22X1 C/PRECINTO ALOJAMIENTO PARA JUNTA	4,81 €
201282803	RACOR RECTO 28X3/4 C/PRECINTO ALOJAMIENTO PARA JUNTA	6,30 €
201282804	RACOR RECTO 28X1 C/PRECINTO ALOJAMIENTO PARA JUNTA	5,72 €
05510	RACOR RECTO 28X1.1/4 C/PRECINTO ALOJAMIENTO PARA JUNTA	8,84 €
201283505	RACOR RECTO 35X1.1/4 C/PRECINTO ALOJAMIENTO PARA JUNTA	10,06 €
201284206	RACOR RECTO 42X1.1/2 C/PRECINTO ALOJAMIENTO PARA JUNTA	15,24 €
201285407	RACOR RECTO 54X2" C/PRECINTO ALOJAMIENTO PARA JUNTA	26,00 €

#### RACOR RECTO C/TUERCA CONTADOR

Código	Descripción	Precio
04705	RACOR RECTO 15X20.150 C/TUERCA CONTADOR	3,47 €



#### RACOR RECTO C/PRECINTO

ASIENTO PLANO



Código	Descripción	Precio
02070	RACOR RECTO 15X1/2 C/PRECINTO ASIENTO PLANO	2,09 €
02069	RACOR RECTO 15X3/4 C/PRECINTO ASIENTO PLANO	3,19 €
07300	RACOR RECTO 18X1/2 C/PRECINTO ASIENTO PLANO	2,55 €
07301	RACOR RECTO 18X3/4 C/PRECINTO ASIENTO PLANO	2,94 €
07302	RACOR RECTO 22X1/2 C/PRECINTO ASIENTO PLANO	4,25 €
07303	RACOR RECTO 22X3/4 C/PRECINTO ASIENTO PLANO	3,27 €

#### RACOR RECTO S/PRECINTO

ALOJAMIENTO PARA JUNTA



Código	Descripción	Precio
201181201	RACOR RECTO 12X3/8 S/PRECINTO ALOJAMIENTO PARA JUNTA	1,71 €
201181202	RACOR RECTO 12X1/2 S/PRECINTO ALOJAMIENTO PARA JUNTA	1,70 €
201181502	RACOR RECTO 15X1/2 S/PRECINTO ALOJAMIENTO PARA JUNTA	1,61 €
201181503	RACOR RECTO 15X3/4 S/PRECINTO ALOJAMIENTO PARA JUNTA	2,74 €
201181802	RACOR RECTO 18X1/2 S/PRECINTO ALOJAMIENTO PARA JUNTA	2,26 €
201181803	RACOR RECTO 18X3/4 S/PRECINTO ALOJAMIENTO PARA JUNTA	2,62 €
201182202	RACOR RECTO 22X1/2 S/PRECINTO ALOJAMIENTO PARA JUNTA	4,20 €
201182203	RACOR RECTO 22X3/4 S/PRECINTO ALOJAMIENTO PARA JUNTA	3,02 €
201182204	RACOR RECTO 22X1 S/PRECINTO ALOJAMIENTO PARA JUNTA	4,45 €
201182804	RACOR RECTO 28X1 S/PRECINTO ALOJAMIENTO PARA JUNTA	5,25 €
201182805	RACOR RECTO 28X1.1/4 S/PRECINTO ALOJAMIENTO PARA JUNTA	8,58 €
201183505	RACOR RECTO 35X1.1/4 S/PRECINTO ALOJAMIENTO PARA JUNTA	9,63 €
201184206	RACOR RECTO 42X1.1/2 S/PRECINTO ALOJAMIENTO PARA JUNTA	13,25 €



## RACORES

### ACCESORIOS COBRE

#### RACOR CURVO C/PRECINTO

ASIENTO PLANO



Código	Descripción	Precio
07309	RACOR CURVO 15X1/2 C/PRECINTO ASIENTO PLANO	3,41 €
07310	RACOR CURVO 15X3/4 C/PRECINTO ASIENTO PLANO	4,83 €
201321802	RACOR CURVO 18X1/2 C/PRECINTO ASIENTO PLANO	3,96 €
07311	RACOR CURVO 18X3/4 C/PRECINTO ASIENTO PLANO	4,83 €
201292203	RACOR CURVO 22X3/4 C/PRECINTO ASIENTO PLANO	4,86 €

#### RACOR CURVO S/PRECINTO

ALOJAMIENTO PARA JUNTA



Código	Descripción	Precio
201191202	RACOR CURVO 12X1/2 S/PRECINTO ALOJAMIENTO PARA JUNTA	2,65 €
201191502	RACOR RECTO 15X1/2 S/PRECINTO ALOJAMIENTO PARA JUNTA	2,56 €
201191503	RACOR RECTO 15X3/4 S/PRECINTO ALOJAMIENTO PARA JUNTA	4,29 €
201191802	RACOR RECTO 18X1/2 S/PRECINTO ALOJAMIENTO PARA JUNTA	3,16 €
201191803	RACOR RECTO 18X3/4 S/PRECINTO ALOJAMIENTO PARA JUNTA	4,21 €
201192203	RACOR RECTO 22X3/4 S/PRECINTO ALOJAMIENTO PARA JUNTA	4,35 €
201192204	RACOR RECTO 22X1 S/PRECINTO ALOJAMIENTO PARA JUNTA	6,58 €

#### RACOR CURVO S/PRECINTO

ASIENTO PLANO



Código	Descripción	Precio
201322203	RACOR CURVO 22X3/4 S/PRECINTO ASIENTO PLANO	4,43 €

#### RACOR RECTO C/PRECINTO

 ALOJAMIENTO PARA JUNTA CON  
TOMA ROSCADA 174

Código	Descripción	Precio
04485	RACOR RECTO 15X7/8 C/PRECINTO ALOJ. JUNTA - TOMA ROSCADA 1/4	12,03 €
02012	RACOR RECTO 28X7/8 C/PRECINTO ALOJ. JUNTA - TOMA ROSCADA 1/4	13,80 €

#### RACOR RECTO S/PRECINTO

ASIENTO PLANO



Código	Descripción	Precio
201311502	RACOR RECTO 15X1/2 S/PRECINTO ASIENTO PLANO	1,61 €
201311503	RACOR RECTO 15X3/4 S/PRECINTO ASIENTO PLANO	2,74 €
201311802	RACOR RECTO 18X1/2 S/PRECINTO ASIENTO PLANO	2,22 €
201311803	RACOR RECTO 18X3/4 S/PRECINTO ASIENTO PLANO	2,62 €
201312202	RACOR RECTO 22X1/2 S/PRECINTO ASIENTO PLANO	4,25 €
201312203	RACOR RECTO 22X3/4 S/PRECINTO ASIENTO PLANO	2,91 €
05268	RACOR RECTO 28X1 S/PRECINTO ASIENTO PLANO	4,91 €

#### RACOR CURVO C/PRECINTO

ALOJAMIENTO PARA JUNTA



Código	Descripción	Precio
07304	RACOR CURVO 12X20.150 C/PRECINTO ALOJAMIENTO PARA JUNTA	5,00 €
201291202	RACOR CURVO 12X1/2 C/PRECINTO ALOJAMIENTO PARA JUNTA	3,19 €
07305	RACOR CURVO 15X20.150 C/PRECINTO ALOJAMIENTO PARA JUNTA	4,83 €
201291502	RACOR CURVO 15X1/2 C/PRECINTO ALOJAMIENTO PARA JUNTA	3,02 €
201291503	RACOR CURVO 15X3/4 C/PRECINTO ALOJAMIENTO PARA JUNTA	4,60 €
201291578	RACOR CURVO 15X7/8 C/PRECINTO ALOJAMIENTO PARA JUNTA	7,65 €
07306	RACOR CURVO 18X20.150 C/PRECINTO ALOJAMIENTO PARA JUNTA	5,37 €
201291802	RACOR CURVO 18X1/2 C/PRECINTO ALOJAMIENTO PARA JUNTA	3,56 €
201291803	RACOR CURVO 18X3/4 C/PRECINTO ALOJAMIENTO PARA JUNTA	4,69 €
201291878	RACOR CURVO 18X7/8 C/PRECINTO ALOJAMIENTO PARA JUNTA	7,56 €
201292202	RACOR CURVO 22X3/4 C/PRECINTO ALOJAMIENTO PARA JUNTA	2,98 €
07307	RACOR CURVO 22X7/8 C/PRECINTO ALOJAMIENTO PARA JUNTA	7,00 €
201292204	RACOR CURVO 22X1" C/PRECINTO ALOJAMIENTO PARA JUNTA	7,18 €
07308	RACOR CURVO 28X1" C/PRECINTO ALOJAMIENTO PARA JUNTA	7,96 €





## RACORES ACCESORIOS COBRE

### RACOR CON PURGADOR SOLDADO



Código	Descripción	Precio
02009	RACOR C/PURGADOR 12X20.150 COBRE	9,21 €
405040019	RACOR C/PURGADOR 15X20.150 COBRE	9,21 €
02927	RACOR C/PURGADOR 15X1/2 COBRE	8,96 €
405040217	RACOR C/PURGADOR 15X3/4 COBRE	9,16 €
405040180	RACOR C/PURGADOR 15X7/8 COBRE	10,65 €
02010	RACOR C/PURGADOR 18X20.150* COBRE	9,46 €
1803181200	RACOR C/PURGADOR 18X1/2 COBRE	9,58 €
405040159	RACOR C/PURGADOR 18X3/4 COBRE	9,16 €
405040158	RACOR C/PURGADOR 18X7/8 COBRE	10,33 €
405040345	RACOR C/PURGADOR 22X3/4 COBRE	9,58 €
405040344	RACOR C/PURGADOR 22X7/8 COBRE	10,16 €

\*Tuerca sin precinto

### RACOR RECTO C/PRECINTO Y PURGADOR SOLDADO



Código	Descripción	Precio
06140	RACOR RECTO C/PRECINTO 15X20.150 Y PURGADOR SOLDADO	10,52 €

### RACOR LATÓN C/PURGADOR ROSCADO 1/8



Código	Descripción	Precio
405040219	RACOR LATÓN C/PURGADOR 18X3/4	8,35 €
405040218	RACOR LATÓN C/PURGADOR 15X7/8	10,44 €
405040220	RACOR LATÓN C/PURGADOR 18X7/8	10,62 €

### RACOR RECTO DOBLE H-H C/PURGADOR Y PRECINTO



Código	Descripción	Precio
04776	H3/4 x H3/4	17,33 €
3943412000	H3/4 x H1/2	14,88 €
3942200000	H-H 2"	81,23 €
3942120000	H-H 2 1/2"	137,99 €

### RACOR CURVO DOBLE TUERCA C/PURGADOR Y PRECINTO



Código	Descripción	Precio
2933412000	3/4 x 1/2 (junta plana)	16,51 €
2933434000	3/4 x 3/4	17,47 €

### RACOR CURVO C/PURGADOR Y PRECINTO



Código	Descripción	Precio
2922278000	22x7/8	16,92 €
2921878000	18x7/8	16,45 €
2921834000	18x3/4	12,93 €
2922234000	22x3/4	13,88 €

### RACOR C/PRECINTO RECTO DOBLE TUERCA H-H



Código	Descripción	Precio
3912015000	20.150x20.150	8,60 €
3912015012	20.150x1/2	6,63 €
3913400000	3/4x3/4	7,84 €
3917800000	7/8x7/8	14,18 €

### RACOR RECTO DOBLE M-H C/PURGADOR Y PRECINTO



Código	Descripción	Precio
3933412000	M 1/2 x H 3/4	24,76 €
3933434000	M 3/4 x H 3/4	25,38 €
3933478000	M 3/4 x H 7/8	27,94 €

### RACOR Bicromatizado RECTO DOBLE M-H S/PRECINTO



Código	Descripción	Precio
3921200000	M 1/2 x H 1/2	12,52 €
3921234000	M 1/2 x H 3/4	14,62 €
3922015034	M 3/4 x H 20.150	14,52 €
3923400000	M 3/4 x H 3/4	14,96 €

### RACOR DOBLE TUERCA S/PRECINTO



Código	Descripción	Precio
02736	RACOR DOBLE TUERCA 20.150x20.150 S/PRECINTO	5,66 €
02097	RACOR DOBLE TUERCA 1/2x1/2 S/PRECINTO	5,02 €
02737	RACOR DOBLE TUERCA 3/4x3/4 S/PRECINTO	7,17 €
02735	RACOR DOBLE TUERCA 1"x1" S/PRECINTO	12,78 €
201185422	RACOR DOBLE TUERCA 2"x2" S/PRECINTO	72,91 €

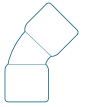

## RACORES, BAYONETA Y ENTRONQUES

### RACOR BAYONETA

2 PIEZAS LATÓN PARA CONTADOR



Código	Descripción	Precio
26632	RACOR ADAPTADOR CONTADOR 160-110 7/8"	12,95 €

### ENTRONQUE LATÓN SOLDAR-ROSCAR

CONTADOR



Código	Descripción	Precio
09792	ENTRONQUE LATÓN Ø18 7/8 SOLDAR-ROSCAR PARA CONTADOR	5,44 €
09473	ENTRONQUE LATÓN Ø22 7/8 SOLDAR-ROSCAR PARA CONTADOR	5,55 €

RACOR

### DOBLE TUERCA

C/PRECINTO



Código	Descripción	Precio
11043	RACOR DOBLE TUERCA 20.150x20.150 CON PRECINTO	8,60 €
03746	RACOR DOBLE TUERCA 20.150x1/2 CON PRECINTO	6,63 €

## TAPONES Y BOQUILLAS

TAPÓN

### CIEGO H C/PRECINTO



Código	Descripción	Precio
405040135	TAPÓN CIEGO H 1/2 C/PRECINTO	1,18 €
02014	TAPÓN CIEGO H 3/4 C/PRECINTO	2,10 €
02015	TAPÓN CIEGO H 7/8 C/PRECINTO	2,59 €
02013	TAPÓN CIEGO H 1" C/PRECINTO	3,68 €
06141	TAPÓN CIEGO H 20/150 C/PRECINTO	2,28 €
05269	TAPÓN CIEGO H 20/150* S/PRECINTO	1,57 €

TAPÓN

### CIEGO M C/PRECINTO



Código	Descripción	Precio
02928	TAPÓN CIEGO M 1/2 C/PRECINTO	2,26 €
05347	TAPÓN CIEGO M 3/4 C/PRECINTO	3,18 €
05348	TAPÓN CIEGO M 1" C/PRECINTO	3,74 €
405040153	TAPÓN CIEGO M 7/8 C/PRECINTO	3,30 €

BOQUILLA

### ROSCADA GN



Código	Descripción	Precio
05346	BOQUILLA ROSCADA TUBO DE GOMA 7/8 GN	9,74 €

BOQUILLA

### ROSCADA GLP



Código	Descripción	Precio
405040171	BOQUILLA ROSCADA TUBO DE GOMA 7/8 GLP	4,52 €



## PURGADORES Y TOMAS

### TOMAS DE PRESIÓN

#### TOMA PETERSON



Código	Descripción	Precio
405040189	Toma Peterson para MPA conexión 1/4"	2,86 €

\* Fabricado según Norma UNE 60.719 y EN 1254-1

#### TOMA DÉBIL CALIBRE



Código	Descripción	Precio
02016	Toma débil calibre 1/8" (P<=150mbar)	1,13 €
19181	Toma débil calibre 1/4" (P<=150mbar)	3,07 €

### Toma débil calibre soldar



Código	Descripción	Cantidad bolsa	Precio/Ud
405040134	TOMA DÉBIL CALIBRE SOLDAR Ø12	50 uds	1,20 €
02017	TOMA DÉBIL CALIBRE SOLDAR Ø15	50 uds	1,68 €

### Aguja comprobación

Peterson



Código	Cantidad bolsa	Precio/Ud
4631000000	5 uds	16,64 €

### Toma hexagonal soldar

Ø12 rosca 1/8



Código	Cantidad bolsa	Precio/Ud
4641800000	100 uds	0,99 €

### Casquillo soldar

Ø10 rosca 1/8



Código	Cantidad bolsa	Precio/Ud
4651800000	100 uds	1,01 €

### Casquillo soldar

Ø10 rosca 1/4



Código	Cantidad bolsa	Precio/Ud
4661400000	100 uds	1,09 €



RACORES DE

## LATÓN Y ACERO

Racor de Acero\* sin junta con tuerca precinto.

Fabricación según Norma UNE 60719.

Código	Rosca	Ø Externo (mm)	Largo (mm)	Precio
4201210000	10x1/2	16	26	3,21 €
4203415000	15x3/4	21	36	4,47 €
4203415600	15x3/4	21	60	5,98 €
4207819000	19x7/8	24	40	5,37 €
4207819600	19x7/8	24	60	6,05 €
4201200000	20x1	26	40	6,19 €
4201142500	25x1.1/4	33	50	9,44 €
4201123200	32x1.1/2	40	55	17,01 €
4202400000	40x2	48	65	23,03 €
4202125000	50x2.1/2	59	75	40,69 €
4203650000	65x3	75	80	69,54 €



\*Observaciones: Se puede fabricar cualquier longitud bajo pedido.

## JUNTAS

JUNTA

### PLANA GAS RACOR

para racores con cuello



Código	Descripción	Precio
405040120	JUNTA PLANA GAS 20.150 RACOR C/CUELLO	0,08 €
07316	JUNTA PLANA GAS 1/2 RACOR C/CUELLO	0,06 €
07318	JUNTA PLANA GAS 3/4 RACOR C/CUELLO	0,07 €
07319	JUNTA PLANA GAS 7/8 RACOR C/CUELLO	0,09 €
07313	JUNTA PLANA GAS 1" RACOR C/CUELLO	0,13 €
07315	JUNTA PLANA GAS 1 1/4 RACOR C/CUELLO	0,21 €
07314	JUNTA PLANA GAS 1 1/2 RACOR C/CUELLO	0,24 €
07317	JUNTA PLANA GAS 2" RACOR C/CUELLO	0,31 €
1002120000	JUNTA PLANA GAS 2 1/2 RACOR C/CUELLO	0,47 €

JUNTA

### PLANA GAS ANCHA

para racores con asiento plano



Código	Descripción	Precio
07321	JUNTA PLANA GAS ANCHA 1/2 RACOR ASIENTO PLANO	0,09 €
07323	JUNTA PLANA GAS ANCHA 3/4 RACOR ASIENTO PLANO	0,11 €
07313	JUNTA PLANA GAS ANCHA 1" RACOR ASIENTO PLANO	0,13 €
A760001	JUNTA PLANA GAS ANCHA 1 1/4 RACOR ASIENTO PLANO	0,17 €
07320	JUNTA PLANA GAS ANCHA 1 1/2 RACOR ASIENTO PLANO	0,35 €
07322	JUNTA PLANA GAS ANCHA 2" RACOR ASIENTO PLANO	0,28 €



## CONEXIÓN DE APARATOS A GAS A LA INSTALACIÓN RECEPTORA O DISPOSITIVOS MÓVILES

### VÁLVULA SEGURIDAD GIRATORIA DN 12 PRESINOX 14800

Sin Caducidad

Conexión de aparatos fijos o móviles a gas: encimeras, hornos, cocinas, placas de cocción, calentadores, estufas...

Gracias al enchufe rápido, permite retirar el aparato para su limpieza y reparación con total facilidad y seguridad.

La funda de protección permite la limpieza del flexible (no utilizar detergentes agresivos).

### MACHO - VÁLVULA

Código	Racorería	Unidades de venta	Longitud (mm)	Precio (unitario)
8611	Macho 1/2" Válvula de Seguridad GIRATORIA Macho 1/2"	Bolsa 1 unidad	1.000	67,15 €



#### CERTIFICACIÓN:

Conforme a la norma:  
UNE-EN 14800:2009  
UNE-EN 15069:2009

De obligado cumplimiento según el Reglamento de Productos de Construcción EU-305/2011 (CPR)

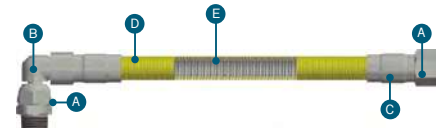

- A Latón niquelado
- B Acero Inoxidable
- C Acero Inoxidable
- D Poliolefina
- E Acero Inoxidable

### HEMBRA - VÁLVULA

Código	Racorería	Unidades de venta	Longitud (mm)	Precio (unitario)
8616	Hembra 1/2" Válvula de Seguridad GIRATORIA Macho 1/2"	Bolsa 1 unidad	1.000	67,15 €

## TUBO FLEXIBLE METÁLICO REFORZADO PARA CONEXIÓN DE APARATOS FIJOS O MÓVILES A GAS

### TUBO FLEXIBLE METÁLICO DN 12 PRESINOX 14800

Sin Caducidad

Conexión de aparatos fijos o móviles a gas: encimeras, hornos, cocinas, placas de cocción, calentadores,...

### HEMBRA - HEMBRA

Código	Racorería	Unidades de venta	Longitud (mm)	Precio (unitario)
8621	Hembra 1/2" Hembra 1/2"	Bolsa 1 unidad	1.000	51,73 €



#### CERTIFICACIÓN:

Conforme a la norma:  
UNE-EN 14800:2009

De obligado cumplimiento según el Reglamento de Productos de Construcción EU-305/2011 (CPR)

- ⊘ Diámetro exterior: 20 mm
- ⊘ Diámetro interior: 12 mm
- + Diámetro de paso: 9,5 mm
- ⌚ Caudal nominal: > 1,5 m³/h
- ∞ Sin limitación de radio de curvatura
- BAR Presión de trabajo: 0,5 bar



## FLEXIBLE METÁLICO EXTENSIBLE PARA INSTALACIONES FIJAS A GAS

### FLEXIBLE METÁLICO EXTENSIBLE DN 20 PRESINOX EXTENSIBLE

Sin Caducidad

Conexión de aparatos fijos a gas  
calentadores, calderas, encimeras, etc.

Al ser extensibles en un 70% permiten  
acoplar el producto a cada instalación.



#### HEMBRA - HEMBRA

Código	Racorería	Unidades de venta	Longitud (mm)	Precio (unitario)
4401			110-185	27,28 €
4402			220-375	35,15 €
4403	Hembra 3/4"	Bolsa 5 unidades	300-510	43,32 €
4404	Hembra 3/4"		500-850	56,20 €
4405			750-1.275	58,82 €
4406			1.000-1.700	67,19 €

#### CERTIFICACIÓN:

Fabricado según  
UNE 60713.  
Reconocido por la  
norma UNE 60670-7  
para instalaciones  
según directrices  
del RD 919/2006.

- Diámetro exterior: 31 mm
- Diámetro interior: 20 mm
- Radio curv. mínimo: 47 mm
- Presión de trabajo: 0,4 bar

## FLEXIBLES INOXIDABLES INDUSTRIAL

### CONEXIÓN FLEXIBLE INOX 316L

con tuerca loca inox 303  
y aislamiento PVC.

Código	Ø	Racorería	Longitud (mm)	Precio (unitario)
5233480000	20	H-H 3/4"	800	98,00 €
5233415000	20	H-H 3/4"	1500	130,00 €
5231800000	25	H-H 1"	800	143,30 €
5231150000	25	H-H 1"	1500	176,61 €
5231148000	32	H-H 1.1/4"	800	220,00 €
5231141500	32	H-H 1.1/4"	1500	294,64 €
5231128000	40	H-H 1.1/2"	800	230,16 €
5231121500	40	H-H 1.1/2"	1500	455,53 €
5232800000	50	H-H 2"	800	435,49 €

Presión máx. 20 bar / Temperaturas máx. -20° +120°C.  
Según UNE EN ISO 10.380. \*CFI Trenzado+PVC.





# ACCESORIOS GAS

/ SOLDADURA

## ACCESORIOS SOLDADURA



### ROLLO ESTAÑO

**CABEL**

Código	Descripción	Precio
02092	ROLLO ESTAÑO TIPO 6% CABEL	17,30 €
7010005	ROLLO ESTAÑO PLATA SN AG 5% 250 GR AENOR	37,77 €

\* Precio sujeto a variaciones de mercado. Consultar

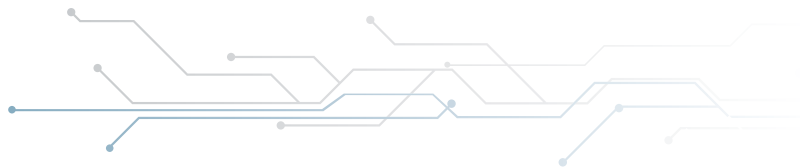

### ROLLO ESTAÑO

**Castolin**

Código	Descripción	Precio
7010001	ROLLO ESTAÑO 6% CASTOLIN - 250 GR	42,63 €
7010002	ROLLO ESTAÑO 8% CASTOLIN - 250 GR	48,96 €

\* Aleaciones Castolin con contenido en Plata Certificados.  
Precio sujeto a variaciones de mercado. Consultar.



### BOTE DECAPANTE 6103 FX

**Castolin**

Código	Descripción	Precio
7040006	DECAPANTE SOLDADURA FUERTE CASTOLIN 6103 FX - 200 GR	14,81 €



### BOTE DECAPANTE FLUX FP 3030

**Castolin**

Código	Descripción	Precio
11854	DECAPANTE SOLDADURA BLANDA CASTOLIN 3030 FP - 100 GR	2,70 €



### BOTE DECAFORTEX

Código	Descripción	Precio
7040007	BOTE DECAFORTEX 100 GR	6,00 €



### BOTE DECAPANTE EN GEL

Código	Descripción	Precio
7040010	BOTE DECAPANTE GEL 100 GR	3,00 €

VISITA NUESTRA WEB  
[www.calefon.es](http://www.calefon.es)

Podrás descargar todos nuestros catálogos, ver promociones y estar al día de nuestras noticias y novedades.



**Tienda Online**  
Ya disponible  
para nuestros clientes

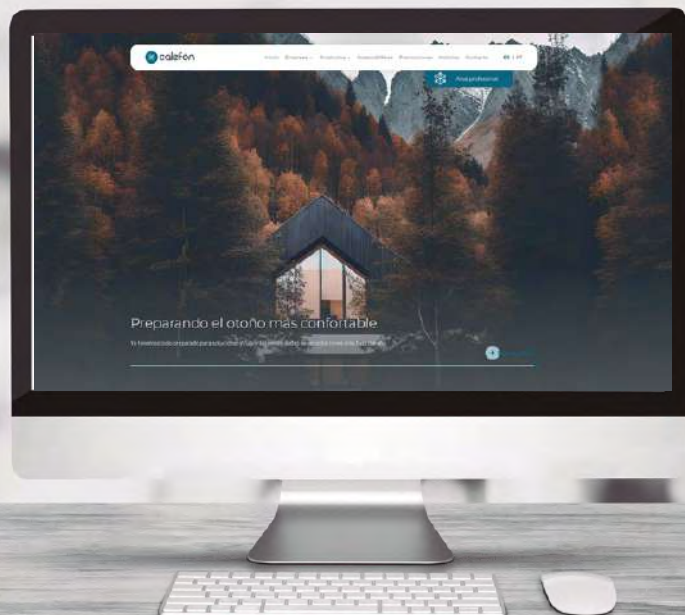



### ACCESORIOS SOLDADURA

#### CAJA SOPLETE + 2 BOTELLAS GAS



Código	Descripción	Precio
10876	CAJA DE SOPLETE TURBOLITE EXTREME + 2 BOTELLAS DE GAS PRO	139,99 €

#### CARTUCHO GAS PRO



Código	Descripción	Precio
17273	GAS METANO, ACETILENO, Y PROPADIENO. BOTELLA 1L	9,39 €

#### KIT SOPLETE 1450



Código	Descripción	Precio
00825	KIT SOPLETE GM - 600ML	39,02 €

#### KIT SOPLETE + 2 BOTELLAS GAS 1450



Código	Descripción	Precio
17654	CAJA DE SOPLETE TURBOLITE EXTREME + 2 BOTELLAS DE GAS TIPO 1450	40,78 €

#### BLISTER VARILLAS DE COBRE



Código	Descripción	Precio
7020002	ALEACIÓN BINARIA COBRE-FÓSFORO DE ALTA FLUIDEZ LONGITUD 500mm Ø2,0mm 16 UNIDADES	25 €

#### AEROSOL DETECTOR DE FUGAS



Código	Descripción	Precio
17276	AEROSOL DETECTOR DE FUGAS	5,72 €

#### BLISTER CASTOLIN 6130 BL-FL

Código	Descripción	Precio
04652	ALEACIÓN CON ALTO CONTENIDO EN PLATA. SOLDADURA FUERTE 6132 BL2 Ø2,0 mm	45 €

#### BLISTER CASTOLIN 6101

Código	Descripción	Precio
7010010	BLISTER CASTOLIN 6101	Consultar





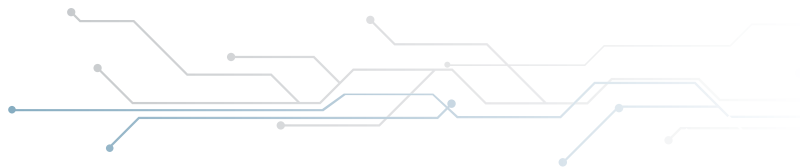

## ACCESORIOS SOLDADURA

**Castolin**



ACCESORIO  
**CASTONET**

Código	Descripción	Precio
17277	FIBRA IMPREGNADA DE ABRASIVOS CASTONET (PARA LIMPIAR METALES BASE)	12,76 €

**ROTHENBERGER**



ACCESORIO  
**ALFOMBRA IGNÍFUGA**

Código	Descripción	Precio
31050	FIBRA IMPREGNADA DE ABRASIVOS CASTONET (PARA LIMPIAR METALES BASE)	41,95 €

## OTROS ACCESORIOS

ROLLO  
**ALAMBRE**

Código	Descripción	Precio
10819	ROLLO ALAMBRE PRECINTO CONTADOR GAS	49,92 €



AIREACIÓN  
**REJILLA**

Código	Descripción	Precio
00703	REJILLA 165 x 165	2,27 €



AIREACIÓN  
**REJILLA** BLANCA Y MADERA

Código	Descripción	Precio
FOREJ1417	MADERA 17 x 17	Consultar
FOREJ1117	BLANCA 17 x 17	Consultar
FOREJ1120	BLANCA 20 x 20	Consultar





## ABRAZADERAS

Abrazadera

### GRIS NYLON c/Cierre

- **APLICACIÓN:** para la instalación de tubos de agua, electricidad, gas, calefacción, neumática, aire acondicionado, etc...
- **CARACTERÍSTICAS:** elevada resistencia térmica (de -40 a +80 grados).
- **MATERIAL:** Poliamida 6 (Nylon). Gris y Blanco. Otros colores bajo pedido.

Su gran resistencia permite instalaciones muy seguras. Rápida y fácil e instalar, basta con una simple presión sobre el tubo y se cierra automáticamente. Posibilidad de fijación a través de tirafondos M-6, tornillos tradicionales, tacos clavo, guías y pistola de gas.

Código	Descripción	Precio
19012	ABRAZADERA GRIS NYLON C/CIERRE 12	0,21 €
19015	ABRAZADERA GRIS NYLON C/CIERRE 15	0,23 €
19018	ABRAZADERA GRIS NYLON C/CIERRE 18	0,27 €
19022	ABRAZADERA GRIS NYLON C/CIERRE 22	0,29 €
19028	ABRAZADERA GRIS NYLON C/CIERRE 28	0,40 €
19035	ABRAZADERA GRIS NYLON C/CIERRE 35	0,54 €

**LAPAFIL**  
SISTEMAS DE FIJACIÓN



#### CARACTERÍSTICAS TÉCNICAS



ABRAZADERA

### ISOFÓNICA INOX.

Código	Descripción	Precio
03192	ABRAZADERA ISOFÓNICA INOX AISI 304/A2 - Ø8 mm M-8	2,46 €

ABRAZADERA

### PLASTIFICADA NEGRA

Código	Descripción	Precio
11045	ABRAZADERA PLASTIFICADA NEGRA Ø15 mm	0,31 €
11044	ABRAZADERA PLASTIFICADA NEGRA Ø18 mm	0,33 €
12051	ABRAZADERA PLASTIFICADA NEGRA Ø22 mm	0,33 €
17327	ABRAZADERA PLASTIFICADA NEGRA Ø28 mm	0,35 €
18630	ABRAZADERA PLASTIFICADA NEGRA Ø35 mm	0,42 €

TORNILLO

### doble rosca inox

Código	Descripción	Precio
03193	Tornillo doble rosca Inox 304/A2. Rosca M-8 x 80	1,81 €

**MARTIGRAP**





## ABRAZADERAS



Acero inoxidable AISI 304  
Fleje de 20 x 2 mm hasta Ø160  
De Ø160 en adelante  
Fleje de 28 x 2 mm  
Reducción de sonido



ABRAZADERA

### ISOFÓNICA M-8 ACERO INOX. AISI 304

Código	Descripción	Precio
1509018	ABRAZADERA ISOFÓNICA M-8 ACERO 18	3,67 €
1509022	ABRAZADERA ISOFÓNICA M-8 ACERO 22	3,80 €
1509028	ABRAZADERA ISOFÓNICA M-8 ACERO 28	4,12 €
1509035	ABRAZADERA ISOFÓNICA M-8 ACERO 35	4,33 €
1509040	ABRAZADERA ISOFÓNICA M-8 ACERO 40	4,69 €
1509048	ABRAZADERA ISOFÓNICA M-8 ACERO 48	5,13 €
1509054	ABRAZADERA ISOFÓNICA M-8 ACERO 54	5,42 €
1509060	ABRAZADERA ISOFÓNICA M-8 ACERO 60	5,75 €
1509075	ABRAZADERA ISOFÓNICA M-8 ACERO 75	6,37 €
1509090	ABRAZADERA ISOFÓNICA M-8 ACERO 90	8,08 €
1509110	ABRAZADERA ISOFÓNICA M-8 ACERO 110	8,92 €
1509125	ABRAZADERA ISOFÓNICA M-8 ACERO 125	9,86 €



ABRAZADERA GRIS NYLON

### ISOFÓNICA M-6

Código	Descripción	Precio
1030012	ABRAZADERA ISOFÓNICA M-6 12	0,40 €
1030014	ABRAZADERA ISOFÓNICA M-6 15	0,46 €
1030018	ABRAZADERA ISOFÓNICA M-6 18	0,48 €
1030022	ABRAZADERA ISOFÓNICA M-6 22	0,52 €
1030028	ABRAZADERA ISOFÓNICA M-6 28	0,60 €
1030035	ABRAZADERA ISOFÓNICA M-6 35	0,76 €

TORNILLO

### TIRAFONDO

ABRAZADERA



TORNILLO TIRAFONDO M-6 x 30

Código	Descripción	Precio
1010001	TIRAFONDO M-6 x 30	0,10 €
1010002	TIRAFONDO M-6 x 40	0,14 €
1010003	TIRAFONDO M-8 x 40	0,28 €

## PERFILERÍA

GUÍA METÁLICA  
CARRIL



Código	Descripción	Longitud	Precio
1080002	GUÍA CARRIL 20 x 10	2 m	6,50 €

## OMEGAS

OMEGA

PROTECCIÓN DE TUBERÍAS



Código	Medidas (mm)	Precio
1212525000	25 x 25 x 2000	37,33 €
1213030000	30 x 30 x 2000	37,88 €
1213550000	35 x 50 x 2000	46,31 €
1214040000	40 x 40 x 2000	46,23 €
1215050000	50 x 50 x 2000	47,22 €
1215060000	50 x 60 x 2000	57,65 €

\* Fabricada bajo Norma UNE 60670-4

ESPECIFICACIONES:

- Espesor de 1,5mm
- Ancho ala de fijación 15mm en cada extremo.
- Medidas marcadas como alto x ancho: interiores



**MARTIGRAP®**

OMEGA

PROTECCIÓN DE TUBERÍAS



Código	Medidas (mm)	Precio
1202525000	25 x 25 x 2000	22,51 €
1203030000	30 x 30 x 2000	22,67 €
1203550000	35 x 50 x 2000	29,92 €
1204040000	40 x 40 x 2000	29,92 €
1205050000	50 x 50 x 2000	35,58 €
1205060000	50 x 60 x 2000	35,69 €
1206060000	60 x 60 x 2000	42,16 €

ESPECIFICACIONES:

- Espesor de 0,8mm
- Ancho ala de fijación 15mm en cada extremo.
- Medidas marcadas como alto x ancho: interiores



## PLACAS

### PLACA SEÑALIZACIÓN CONTADOR INTERIOR



Código	Descripción	Precio
03005	SEÑALIZACIÓN CONTADOR INTERIOR	6,28 €

### PLACA SEÑALIZACIÓN PROHIBIDO FUMAR GAS INFLAMABLE



Código	Descripción	Precio
03009	PROHIBIDO FUMAR GAS INFLAMABLE	33,25 €

### PLACA SEÑALIZACIÓN CONTADOR EXTERIOR

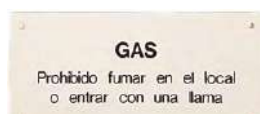

Código	Descripción	Precio
03006	SEÑALIZACIÓN CONTADOR EXTERIOR	5,07 €

### PLACA SEÑALIZACIÓN SALA DE CALDERAS



Código	Descripción	Precio
03010	SEÑALIZACIÓN SALA DE CALDERAS	33,25 €

### PLACA SEÑALIZACIÓN INDIVIDUAL PVC



Código	Descripción	Precio
03007	SEÑALIZACIÓN INDIVIDUAL PVC	1,30 €

### PLACA SEÑALIZACIÓN INDIVIDUAL ALUMINIO



Código	Descripción	Precio
03011	SEÑALIZACIÓN INDIVIDUAL ALUMINIO	1,02 €

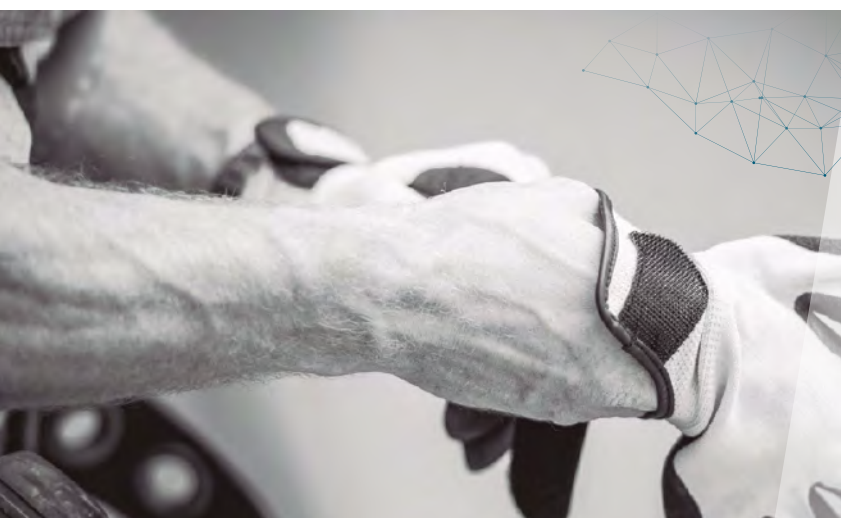

# calefón

> DESDE 1987

*al servicio del profesional*





# Área profesional online en [www.calefon.es](http://www.calefon.es)

Herramienta soporte para los clientes

Todo ello para que juntos  
sigamos creciendo cada día.



## Hacer pedidos

Puedes seleccionar las referencias fácilmente y completar un pedido.



## Consultar precios

Los precios que podrás mirar están actualizados.



## Consultar descuentos

Podrás saber que descuentos o que netos tiene cada referencia.



## Ver stock disponible

Podrás conocer si esa referencia está en stock para entrega inmediata.



## Guardar listas

Una opción muy cómoda para preparar tus presupuestos.

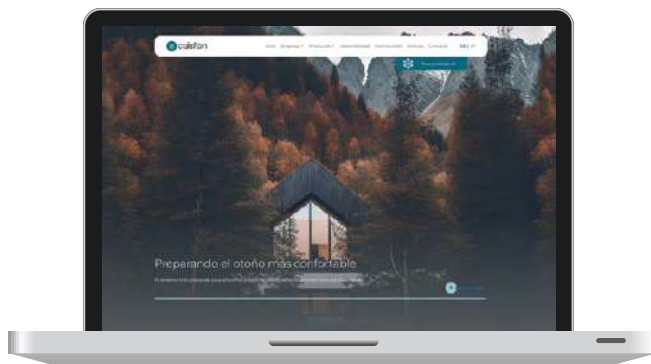

## Tu oficina online

Podrás consultar fácilmente y descargar en PDF:

Facturas  
Albaranes  
Ofertas  
Pedidos pendientes  
Próximos pagos



[www.calefon.es](http://www.calefon.es)

Píde tus claves y trabaja con mayor comodidad.

**calefon**  
Soluciones de futuro

## CONDICIONES GENERALES DE VENTA

Las condiciones generales de venta que a continuación se especifican regirán las operaciones comerciales entre Suministros Calefón S.L. y los compradores. La entrega de un pedido y la recepción del mismo por parte del comprador supone la aprobación de las presentes condiciones.

### PRECIOS

Los precios podrán ser variados por la empresa sin previo aviso.

Los precios consignados en nuestros albaranes de suministro tienen carácter informativo y están sujetos a las correcciones pertinentes, los definitivos serán los que están en vigor al extenderse la factura.

### ENVÍOS

Si el comprador no hubiese fijado en el pedido época o plazo de expedición para las mercancías, estas serán remitidas o puestas a disposición del comprador por el vendedor tan pronto como le sea posible.

Para aquellos pedidos suministrados por nuestros medios, cuyo importe sea inferior a 150€ tendrán un recargo por transporte de 3€ mínimo.

Por pedidos superiores a dicha cantidad y suministrados por nuestros medios no tendrán recargo por transporte.

Todos los pedidos suministrados por un medio de transporte que no sea el de la empresa independientemente del importe del mismo, serán por cuenta del comprador.

### ENTREGA

En cualquier caso Suministros Calefón S.L. estará dispensada a cualquier responsabilidad por la demora en la entrega en los siguientes casos:

1. Cuando el comprador adeude a Suministros Calefón S.L. algún pago anterior.
2. En caso de fuerza mayor o de acontecimientos graves e imprevistos.

### CONDICIONES DE PAGO

Se establece un plazo de pago máximo de 60 días, desde la fecha del último albarán. En caso de ser necesario un plazo superior, se consignará un cargo en factura, indicando recargo financiero por aplazamiento del 1% mensual.

Los gastos ocasionados por la devolución de los cheques, pagarés, letras u otros documentos acreditativos de pago, serán facturados como gastos de devolución con un recargo mínimo del 6% sobre el valor nominal.

### DEVOLUCIÓN DE MATERIAL

Suministros Calefón S.L. no admitirá devoluciones de la mercancía entregada si no existe un consentimiento previo.

Se establece un plazo máximo para las devoluciones de la mercancía de 30 días a partir de la fecha de recepción de la misma.

Solo se abonará aquel material que este en buen estado y no presente desperfectos que impidan de nuevo su venta.

Los gastos y transporte de la mercancía devuelta serán por cargo del cliente. Del importe de la mercancía objeto de devolución Suministros Calefón S.L. deducirá un 15% del valor del material cuando las devoluciones superen los 30 días desde su entrega. En ningún caso se admitirá la devolución de materiales especiales, pedidos por el cliente.

### JURISDICCIÓN

Para cualquier reclamación derivada del incumplimiento de las condiciones de venta se someten las partes de forma expresa a la jurisdicción y competencia de los tribunales y juzgados correspondientes al domicilio de Suministros Calefón S.L. renunciando el comprador a cualquier otra distinta.

### RECLAMACIONES

Cualquier reclamación deberá ser formulada, preferiblemente por escrito, en un plazo máximo de 8 días a partir de la entrega de la mercancía.

### RESERVAS DE DOMINIO

Calefón S.L. retendrá el dominio de los productos objeto de venta hasta el completo pago por el cliente de las sumas por él adeudadas, no pudiendo el cliente ni vender o disponer de los productos, no gravarlos sin autorización por escrito de Calefón S.L. Si el cliente dejara de pagar a su vencimiento cualquier cantidad, Calefón S.L. tendrá derecho a recuperar los productos. A petición de Calefón S.L. el cliente dará los documentos que razonablemente sean requeridos por Calefón S.L. para proteger la reserva de dominio de esta sobre los productos, en forma satisfactoria para Calefón S.L. Si el cliente incurriera en situación legal de concurso de acreedores, suspensión de pagos, quiebra o embargo de todo o parte de su patrimonio, deberá notificarlo de inmediato a Calefón S.L. y estará obligado a hacer prevalecer por todos los medios el derecho de propiedad de Calefón S.L. sobre los productos.

### POLÍTICA DE PROTECCIÓN DE DATOS

SUMINISTROS CALEFÓN S.L. respeta la legislación vigente en materia de protección de datos personales, y se compromete al cumplimiento de la normativa establecida en el Reglamento General de Protección de Datos 2016/679, a cuyo efecto hace constar que los datos personales del CLIENTE serán tratados conforme a las necesidades derivadas de la relación que supone la compra de productos.

Es por tanto que dichos datos serán tratados para presupuestos de servicios y/o productos, facturar los mismos y poder hacer un seguimiento de los servicios prestados o productos entregados.

Cualquier cesión de datos personales a terceros que exija el previo consentimiento por no estar amparada legalmente en una necesidad de gestión será comunicada debidamente al CLIENTE.

Asimismo, SUMINISTROS CALEFÓN S.L. declara y garantiza que mantiene los niveles de seguridad para la protección de datos personales conforme dispone la legislación vigente, y que ha establecido todos los medios técnicos a su alcance para evitar la pérdida, mal uso, alteración acceso no autorizado, robo de los datos facilitados por los CLIENTES y para que sus empleados observen dichas prescripciones, así como el deber de secreto sobre los datos objeto de la protección y demás obligaciones de confidencialidad vigentes, EL CLIENTE autoriza expresamente la recogida tratamiento por parte de SUMINISTROS CALEFÓN S.L. de los datos necesarios para la correcta prestación del servicio contratado y que se conserven hasta el final de la relación contractual derivada de la contratación de servicios/productos. Una vez finalizada la relación contractual se conservarán los datos necesarios mientras existan responsabilidades en el cumplimiento de las obligaciones fiscales y/o contables de SUMINISTROS CALEFÓN S.L.

Los datos de contacto se conservarán para futuras relaciones comerciales mientras el CLIENTE no solicite la cancelación de los mismos.

Puede ejercitar sus derechos de acceso, rectificación, oposición, cancelación, limitación y/o portabilidad, mediante escrito (acreditando su identidad) dirigido a: SUMINISTROS CALEFÓN S.L. en Polígono A Sionlla. c/País Vasco, nº49 · 15707 Santiago de Compostela.

---

## OFICINAS CENTRALES Y CENTRO LOGÍSTICO

Polígono de A Sionlla  
c/ País Vasco, nº49  
15707 Santiago de Compostela  
Tlf. 981 534 148

### Delegación Santiago

Avda. Da Mestra Victoria Míguez, nº128  
15706 Santiago de Compostela  
Tlf. 981 534 929

### Delegación Lugo

Polígono Industrial O Ceao  
Av. Benigno Rivera nº9 · 27003 · Lugo  
Tlf. 982 209 726

### Delegación Ourense

Polígono Comercial Barreiros, N525, Km 231  
San Cibrao das Viñas · 32915 · Ourense  
Tlf. 988 363 065

### Delegación A Coruña

Polígono Pocomaco  
c/ Primeira, nº6-8 · 15190 · A Coruña  
Tlf. 981 081 917

### Delegación Vigo

Polígono Industrial Miraflores  
Ctra. Moledo nº 8 · Nave 1  
Sárdoma · 36214 · Vigo  
Tlf. 986 116 600

### Delegación Pontevedra

Carretera Ramalleira, nº43  
36140 · Pontevedra  
Tlf. 986 107 070

### Sucursal Portugal

Pavilhão nº36, Zona Industrial  
Vilarinho Parque  
4760-762 Vilarinho das Cambas  
V.N. Famalicão  
Tlf. 252 020 313

