

nuestros básicos de baño

BA SIC OS



Mayo 2026

calefón

- Precios exclusivos para clientes profesionales.
- Los precios pueden ser variados sin previo aviso fruto de un cambio de tarifa, un error tipográfico o fin de existencias.
- Estos precios se verán incrementados con el IVA pertinente.
- Ofertas válidas hasta fin de existencias, cambio de tarifa por parte del fabricante o error tipográfico.
- Se aplican las condiciones generales de venta. Puede solicitar información a su comercial o a admin@calefon.es.
- Quedan excluidas de la promoción los productos adquiridos con condiciones especiales.
- Ofertas no acumulables.
- Imágenes orientativas.
- Calefón no se responsabiliza de los cambios de última hora realizados por los fabricantes.

Los imprescindibles del baño

calefón





“tu hogar está
donde está tu baño”

CHRISTIAN WERNER

Estrena baño!

Este catálogo está realizado con la meta de ayudar a crear, reformar y disfrutar de un baño perfecto para cada uno de nosotros.

Un baño familiar, privado, de cortesía, de paso, infantil, juvenil,... Sean cuales sean tus necesidades podrás darles forma en las siguientes páginas.

Y todo ello de una forma ordenada, sencilla y ajustando el presupuesto a todos los bolsillos.

El baño es una de las estancias con mayor protagonismo de la casa. Un lugar que nos tiene que hacer sentir bien, relajados, tranquilos.

En Calefón queremos contribuir a que puedas hacerlo posible.

Adelante con estos sueños.
Hagámoslo juntos!

calefón



índice

- Grifería Baño
Pág. 13
- Accesorios baño
Pág. 52
- Ayuda Técnica
Pág. 59
- Platos Ducha
Pág. 69
- Mamparas
Pág. 75
- Cerámica
Pág. 83
- Cisternas empotradas
Pág. 97
- Muebles
Pág. 113
- Toalleros
Pág. 127
- Mecanismos
de evacuación
Pág. 132





ELIGE TU ESTILO

Baños atemporales

Si buscas un estilo que no pase de moda, que crezca contigo y tu familia, nada mejor que esta selección de productos. Póntelo fácil y disfruta del baño muchos años.



GRIFO LAVABO



CONJUNTO DE DUCHA



Mampara y grifería con buenos acabados.

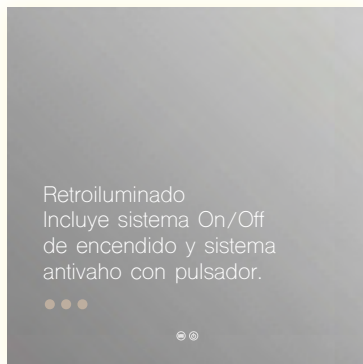

Retroiluminado
Incluye sistema On/Off de encendido y sistema antivaho con pulsador.



Precio conjunto

- Grifería
- Mampara
- Plato
- Mueble
- Lavabo
- Espejo

1.312€

No incluye decoración.

Incluye:

- Grifo lavabo "Cabel Base":
Código: 29249
- Conjunto de ducha "Basic One MM":
Código: 41613
- Mueble "Paris" Blanco 100cm suspendido con 2 cajones:
Código: 1-2458
- Lavabo encastrado "Vancouver" 100 cm:
Código: E-100
- Espejo retroiluminado con sistema On/Off "Sun" 100x80 cm:
Código: SN.CABEL.10080
- Plato Lux 120x80 cm:
Código: BSL.UPI2080.CB
- Mampara panel fijo "Cabel Silver" de 80 cm:
Código: H08000



Gran capacidad y rápida limpieza.



PLATO DE DUCHA

Es posible

crear un baño sofisticado
y elegante ya es posible
sin tener que invertir mucho.



ELIGE TU ESTILO



Plato de ducha en blanco para ganar luminosidad.



MUEBLE SUSPENDIDO



GRIFO LAVABO



Gran capacidad con un diseño con personalidad



Elegancia a tu alcance

Con esta selección de productos podrás tener el baño elegante que buscabas sin salirte del presupuesto. Ahora todo es posible.

La limpieza es más sencilla al no llevar casi perfilera



CONJUNTO DE DUCHA

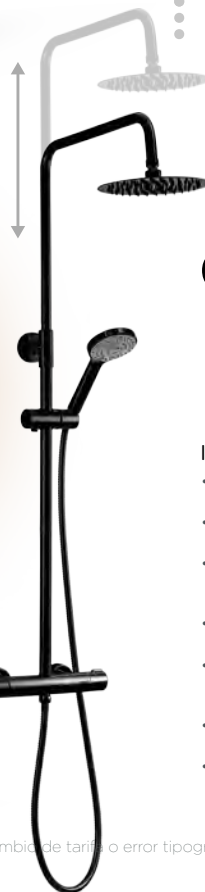

Precio conjunto

- Grifería
- Mampara
- Plato
- Mueble
- Lavabo

1.389€

No incluye decoración.

Incluye:

- Grifo lavabo "Black Pro":
Código: 29255
- Conjunto de ducha "Sfera Ther Black":
Código: 29259
- Mueble "Isis" Suspendido 2 cajones con tirador negro 80cm:
Código: TA080.CABEL.N
- Encimera cerámica "Ra" de 80 cm:
Código: EV.081.CABEL.C
- Espejo Cabel retroiluminado "Spot" Ø80 negro mate:
Código: SS.CABEL.08080.N
- Plato "Lux" 120x80 cm:
Código: BSLUP12080.CB
- Mampara panel fijo "Cabel Black" de 80 cm:
Código: H08000-H

Retroiluminado
Incluye sistema On/Off de encendido y sistema antivaho con pulsador.







Grifería

A continuación una selección de grifería que cubrirá gran parte de tus proyectos.

Línea Base



LAVABO • BIDÉ • DUCHA • BAÑERA

- Cartucho cerámico 35 mm.
- Conexiones flexibles 3/8".
- Aireador anti-calcáreo.
- Acabado cromo.

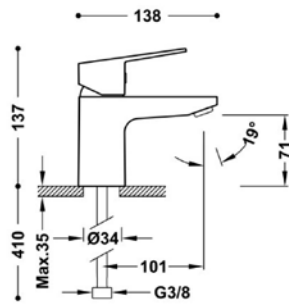

MONOMANDO LAVABO

Precio 49,47€ Cod. 29249

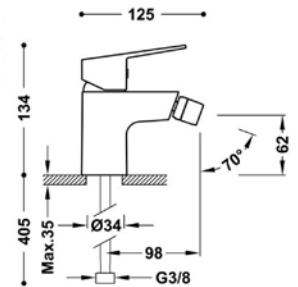

MONOMANDO BIDÉ

Precio 57,85€ Cod. 29250

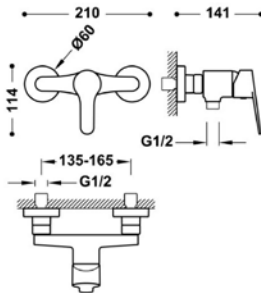

MONOMANDO DUCHA

Precio 79,70€ Cod. 29252

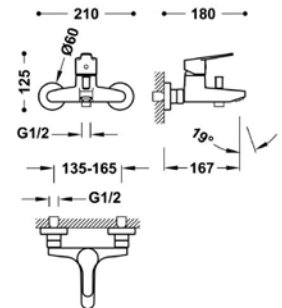

MONOMANDO BAÑERA

Precio 97,05€ Cod. 29254



Línea One

LAVABO • BIDÉ • DUCHA • BAÑERA

- Cartucho de discos cerámicos Ø35 mm.
- Caudal a 3 bar, en mezcla: 12-15 l/min.
- Caudal a 3 bar, en mezcla: >20L/min en el monomando baño - ducha.
- db: Nivel acústico conforme norma UNE EN 817.
- Conexión: Latiguillos (lavabo y bidé). Excéntricas (bañera y ducha).
- Material: Latón según UNE-EN 12,164-12,165.
- Recubrimiento: Cromado.

GARANTÍA
5 AÑOS



¿Qué significa esta certificación?

Duración mecánica

Ensayar la duración mecánica de las partes móviles mediante ciclos enteros en cartuchos, caños e inversores.

CARTUCHO	CAÑO	INVERSOR
70.000	80.000	30.000
TIEMPO	PRESIÓN	
60S	50 bars	



Precio
48,98€

MONOMANDO LAVABO
CABEL ONE

Cod. 99675



Precio
57,54€

MONOMANDO
LAVABO ALTO
CABEL ONE

Cod. 61422



Precio
49,33€

MONOMANDO BIDÉ
CABEL ONE

Cod. 99676

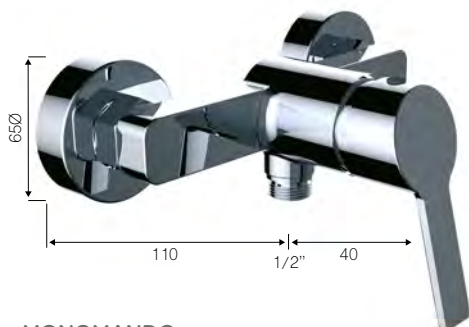

Precio
67,27€

MONOMANDO
DUCHA
CABEL ONE

Cod. 99678

Incluye:



+ Excéntricas con dispositivo de reducción de ruido

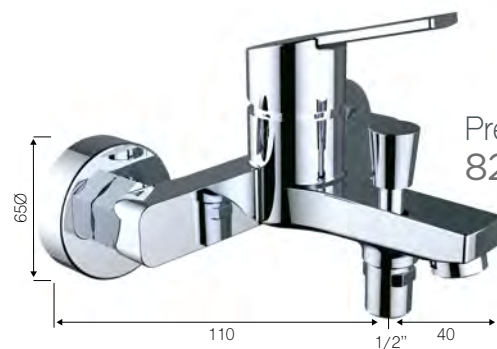

Precio
82,70€

MONOMANDO
BAÑERA-DUCHA
CABEL ONE

Cod. 99677

Incluye:



+ Excéntricas con dispositivo de reducción de ruido

Línea Pro Cromo

GARANTÍA
5 AÑOS

LAVABO • BIDÉ • DUCHA • BAÑERA

- Cartucho cerámico Ø35 mm
- Conexiones flexibles 3/8"
- Aireador anti-calcáreo
- Acabado cromo.



MONOMANDO LAVABO
CABEL PRO CROMO

- Apertura en frío

Precio 70,56€

Cod. CB.3511011.CH



MONOMANDO BIDÉ
CABEL PRO CROMO

Precio 70,56€

Cod. CB.3521011.CH

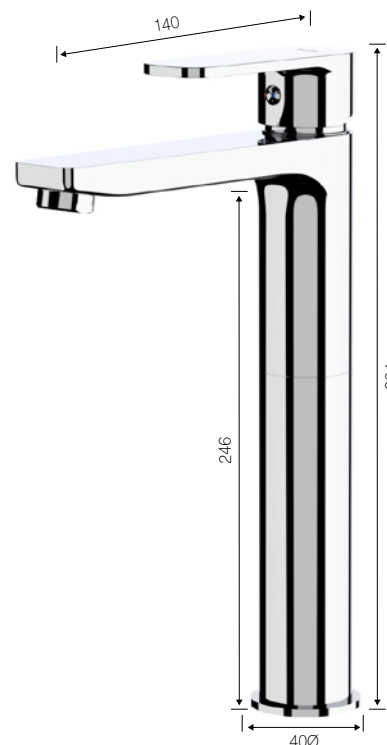

MONOMANDO LAVABO ALTO
CABEL PRO CROMO

- Apertura en frío

Precio 90,11€

Cod. 41808



MONOMANDO
DUCHA
CABEL PRO CROMO

Precio 92,71€

Cod. CB.3542013.CH

Incluye:



MONOMANDO
BAÑO-DUCHA
CABEL PRO CROMO

Precio 112,66€

Cod. CB.3532013.CH

Incluye:

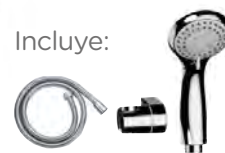

Línea Jazz Cromo

GARANTÍA
5 AÑOS

LAVABO • BIDÉ

- Cartucho cerámico ø35 mm
- Conexiones flexibles 3/8"
- Aireador orientable antivandálico
- Limitador de caudal, menos de 5 litros por minuto
- Acabado cromo

DUCHA • BAÑERA

- Cartucho cerámico ø35 mm
- Limitador de caudal, menos de 9 litros por minuto
- Sistema Cold Touch anti-quemaduras
- Acabado cromo



MONOMANDO LAVABO ALTO
CABEL JAZZ CROMO

- Apertura en frío

Precio 113,93€

Cod. 62207



MONOMANDO LAVABO
CABEL JAZZ CROMO

- Apertura en frío

Precio 73,66€

Cod. 62206



MONOMANDO BIDÉ
CABEL JAZZ CROMO

Precio 67,49€

Cod. 62208



MONOMANDO
DUCHA
CABEL JAZZ CROMO

Precio 106,66€

Cod. 62210

Incluye:



MONOMANDO
BAÑO-DUCHA
CABEL JAZZ CROMO

Precio 138,48€

Cod. 62209

Incluye:





Línea Sferic Cromo

GARANTÍA
5 AÑOS

LAVABO • BIDÉ • DUCHA • BAÑERA

- Cartucho cerámico en lavabo y bidé: ø26 mm
- Cartucho cerámico en ducha y bañera: ø35 mm
- Conexiones flexibles 3/8" 360 mm
- Aireador con reductor de caudal
- Acabado cromo



MONOMANDO LAVABO
CABEL SFERIC CROMO

- Apertura en frío

Precio 79,99€
Cod. CB.4911011.CH



MONOMANDO BIDÉ
CABEL SFERIC CROMO

Precio 79,99€
Cod. CB.4921011.CH



MONOMANDO
DUCHA
CABEL SFERIC CROMO

Precio 157,47€
Cod. CB.4942013.CH

Incluye:



MONOMANDO
BAÑO-DUCHA
CABEL SFERIC CROMO

Precio 173,56€
Cod. CB.4932013.CH

Incluye:





Línea Prime Inox

GARANTÍA
5 AÑOS

LAVABO • BIDÉ

- Acero inoxidable 304
- Cartucho cerámico ø26 mm
- Conexiones flexibles 3/8" 360 mm
- Aireador anti-calcáreo
- Acabado Inox satinado



MONOMANDO LAVABO
CABEL PRIME INOX

- Apertura en frío

Precio 77,17€
Cod. 41807



MONOMANDO BIDÉ
CABEL PRIME INOX

Precio 77,17€
Cod. 41616



MONOMANDO LAVABO ALTO
CABEL PRIME INOX

- Altura 295 mm

Precio 81,05€
Cod. 41615



MONOMANDO
DUCHA
CABEL PRIME INOX

Precio 156,95€
Cod. CB.4042013.IX

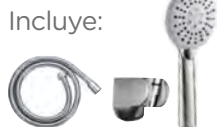

MONOMANDO
BAÑO-DUCHA
CABEL PRIME INOX

Precio 172,05€
Cod. CB.4032013.IX



Línea Black Pro

GARANTÍA
5 AÑOS

LAVABO • BIDÉ • DUCHA • BAÑERA

- Cartucho cerámico Ø35 mm
- Conexiones flexibles 3/8" 360 mm
- Aireador anti-calcáreo
- Acabado negro

DUCHA • BAÑERA

- Mango de ducha 3 funciones
- Flexo PVC 1,7 mts

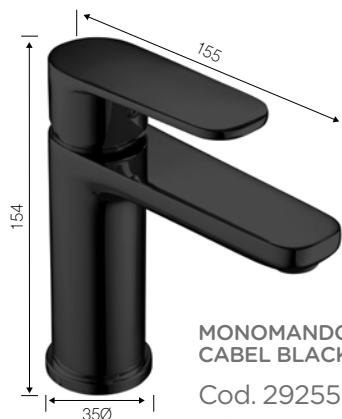

Precio
84,73€

MONOMANDO LAVABO
CABEL BLACK PRO

Cod. 29255

- Apertura en frío



Precio
84,73€

MONOMANDO BIDÉ
CABEL BLACK PRO

Cod. 29256



Precio
119,28€

MONOMANDO LAVABO ALTO
CABEL BLACK PRO

Cod. 41614

- Altura 245 mm
- Apertura en frío



MONOMANDO DUCHA
CABEL BLACK PRO

Cod. 29258

Precio
109,76€

Incluye:

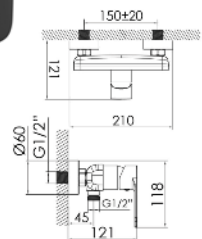

MONOMANDO
BAÑO-DUCHA
CABEL BLACK PRO

Cod. 29257

Precio
131,29€

Incluye:



Línea Basic Black

GARANTÍA
5 AÑOS

LAVABO • BIDÉ • DUCHA • BAÑERA

- Cartucho cerámico ø35 mm
- Conexiones flexibles 3/8"
- Aireador anti-calcáreo
- Acabado negro

Precio
48,42€



MONOMANDO LAVABO
CABEL BASIC BLACK

Cod. CB.3611011.BK

- Sistema de cartucho ECO energy saving
- Apertura en frío

Precio
48,42€



MONOMANDO BIDÉ
CABEL BASIC BLACK

Cod. CB.3621011.BK

- Sistema de cartucho ECO energy saving



MONOMANDO DUCHA
CABEL BASIC BLACK

Cod. CB.3642013.BK

Precio
63,22€

Incluye:



MONOMANDO BAÑO-DUCHA
CABEL BASIC BLACK

Cod. CB.3632013.BK

Precio
82,91€

Incluye:





Línea Jazz Black

GARANTÍA
5 AÑOS

LAVABO • BIDÉ • DUCHA • BAÑERA

- Cartucho cerámico ø35 mm
- Conexiones flexibles 3/8"
- Aireador orientable antivandálico
- Limitador de caudal, menos de 5 litros por minuto
- Acabado negro

DUCHA • BAÑERA

- Limitador de caudal, menos de 9 litros por minuto
- Sistema Cold Touch anti-quemaduras



ECOCABEL

ÚNICO RECORRIDO

Arranca en posición central en frío para ahorrar energía.

MONOMANDO LAVABO ALTO CABEL JAZZ BLACK

Cod. 62212

- Apertura en frío

Precio
124,69€



MONOMANDO LAVABO CABEL JAZZ BLACK

Cod. 62211

- Apertura en frío

Precio
87,14€



MONOMANDO BIDÉ CABEL JAZZ BLACK

Cod. 62213

Precio
70,73€



MONOMANDO DUCHA CABEL JAZZ BLACK

Cod. 62215

Precio
131,68€

Incluye:



MONOMANDO BAÑO-DUCHA CABEL JAZZ BLACK

Cod. 62214

Precio
163,56€

Incluye:





Línea Prime Black

GARANTÍA
5 AÑOS

LAVABO • BIDÉ • DUCHA • BAÑERA

- Acero inoxidable 304
- Cartucho cerámico ø26 mm
- Conexiones flexibles 3/8" 360 mm
- Aireador anti-calcáreo
- Acabado negro

DUCHA • BAÑERA

- Cartucho cerámico ø31 mm
- Flexo, mango y soporte incluidos



Precio
97,66€

MONOMANDO LAVABO ALTO
CABEL PRIME BLACK

Cod. CB.4011031.BK



MONOMANDO LAVABO
CABEL PRIME BLACK

Cod. CB.4011011.BK

Precio
89,09€



MONOMANDO BIDÉ
CABEL PRIME BLACK

Cod. CB.4021011.BK

Precio
88,05€



MONOMANDO DUCHA
CABEL PRIME BLACK

Cod. CB.4042013.BK

Precio
179,59€

Incluye:



MONOMANDO
BAÑO-DUCHA
CABEL PRIME BLACK

Cod. CB.4032013.BK

Precio
197,98€

Incluye:



Línea Aroha



LAVABO • BIDÉ • DUCHA • BAÑERA

- Fabricado en latón sin plomo incluido en el 4MSI Common Approach.
- Materiales en contacto con agua potable que aseguran el cumplimiento del R.D 140/2003.
- Acabados de alta resistencia cumpliendo la norma EN 248 frente a la corrosión y adherencia del recubrimiento.
- Certificado por AENOR acorde a norma europea EN 817.
- Acabado cromo.

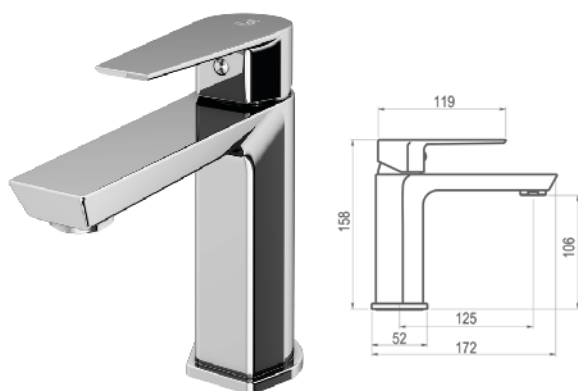

MONOMANDO LAVABO

Precio 96,10€ Cod. 49944 

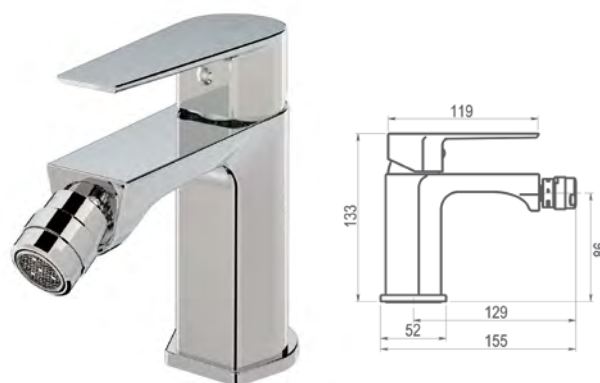

MONOMANDO BIDÉ

Precio 96,10€ Cod. 49945 

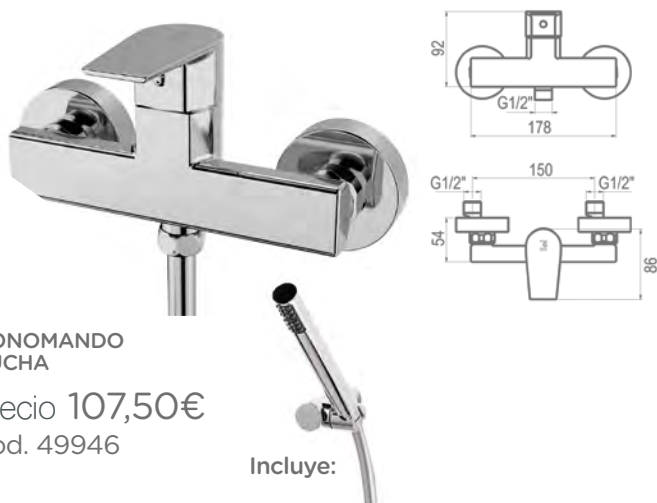

MONOMANDO DUCHA

Precio 107,50€ Cod. 49946

Incluye:



MONOMANDO BAÑO-DUCHA

Precio 130,10€ Cod. 49947

Incluye:



Línea Theo

GRIFO LAVABO MURAL CON CAJA DE EMPOTRAR

SIN PLACA

- Caudal 5 l/min a 3 bar y máxima apertura.
- Entrada G3/8 hembra.
- Grifo fabricado en latón con acabado cromado.
- Presión mínima de uso: 0,5 bar. Accionamiento mediante maneta.
- Cuerpo para instalación en un único orificio.
- Cartucho sellado con discos cerámicos de diámetro 35 mm.
- Disponible: Con desagüe semi automático o Sin desagüe semi automático.
- Temperatura admisible de agua: los materiales que componen las piezas de los grifos pueden soportar una temperatura máxima de 70°C.
- Presión mínima de uso: 0,5 bar.
- Accionamiento mediante maneta monomando.
- Cartucho sellado mezclador con discos cerámicos de diámetro 35 mm.

Precio
292,10€

Cod.
49950

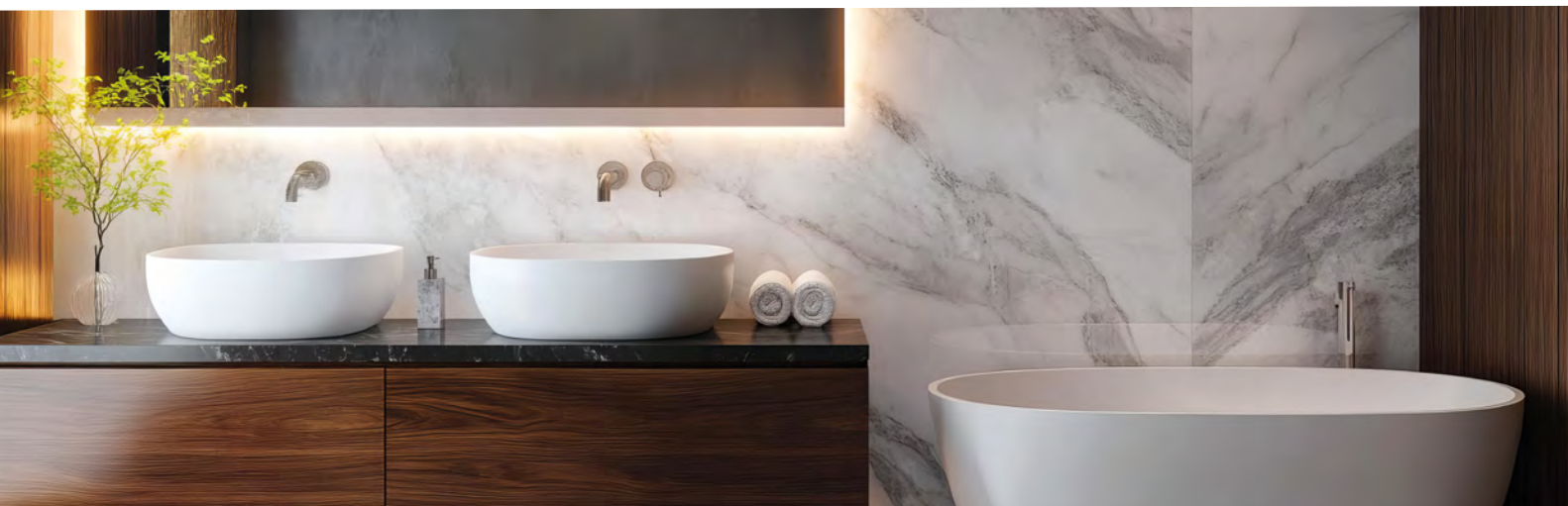
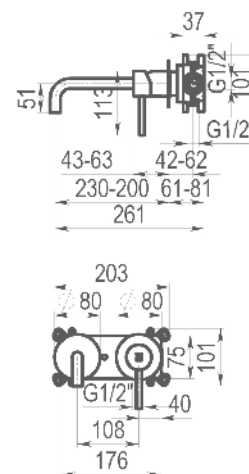

Chip & Chap

Chip & Chap, son dos personajes de estética elegante y animada, que cobran vida en los espacios de baño que quieren ser diferentes y únicos.

Dos sombreros, dos looks.

Chip & Chap se convierten en amistosos individuos de ensueño que dotan de imaginación y fantasía al ambiente.

Una grifería exclusiva y personalizable diseñada por la diseñadora y arquitecta Teresa Sapey.



GRIFO LAVABO CHIP CROMADO

Diseñado por Teresa Sapey

- Caudal 10 l/min a 3 bar y máxima apertura.
- Con aireador oculto.
- Entrada G3/8 hembra.
- Temperatura admisible de agua: los materiales que componen las piezas de los grifos pueden soportar una temperatura máxima de 70°C.
- Presión mínima de uso: 0,5 bar.
- Accionamiento mediante maneta monomando.
- Cartucho sellado mezclador con discos cerámicos de diámetro 35 mm.
- Sin desagüe semiautomático
- Suministrado con elementos de fijación y latiguillos flexibles.

Fabricado en latón sin plomo y evaluado conforme a los criterios de sostenibilidad del MSI Common Approach.

Materiales aptos para contacto con agua potable, conformes al R.D. 140/2003, con acabados de alta resistencia certificados según la norma EN 248.

Precio
199,10 € Cod. 49951

Consultar otros acabados.





GRIFO LAVABO CHAP CROMADO

Diseñado por Teresa Sapey

- Caudal 10 l/min a 3 bar y máxima apertura.
- Con aireador oculto.
- Entrada G3/8 hembra.
- Grifo fabricado en latón con acabado cromado.
- Presión mínima de uso: 0,5 bar.
- Accionamiento mediante maneta.
- Cuerpo para instalación en un único orificio.
- Cartucho sellado con discos cerámicos de diámetro 35 mm.
- Sin desagüe semi automático.
- Temperatura admisible de agua: los materiales que componen las piezas de los grifos pueden soportar una temperatura máxima de 70°C.
- Presión mínima de uso: 0,5 bar.

Fabricado en latón sin plomo y evaluado conforme a los criterios de sostenibilidad del MSI Common Approach.

Materiales aptos para contacto con agua potable, conformes al R.D. 140/2003, con acabados de alta resistencia certificados según la norma EN 248.



Precio
199,10 €

Cod.
49952

Consultar otros acabados.





Además,

consulta nuestros modelos
de inodoro con SensoWash.
Una limpieza y confort total.



Duchas Higiénicas

PARA INODORO

GARANTÍA
5 AÑOS

CABEL

DUCHA HIGIÉNICA
CABEL PRO

Cod. CB.7104115.CH

- Latón CB753s
- Acabado cromado según EN248
- Con sistema empotrable

Precio
94,18€



GARANTÍA
5 AÑOS

CABEL

DUCHA HIGIÉNICA
CABEL BASIC

Cod. 41621

- Latón CB753s
- Acabado cromado según EN248
- Con sistema empotrable

Precio
91,84€



GARANTÍA
3 AÑOS

TRES

DUCHA HIGIÉNICA
LEX-ALP

Cod. 181223

- Ducha de mano de ABS.
- Agua fría y Caliente
- Acabado Cromo.
- Con sistema empotrable
- Con racor limitador a 5 l/min. y sistema antigoteo.
- Soporte fijo para la ducha de mano instalable a derecha o izquierda.
- Flexo satinado

Precio
195€



GARANTÍA
3 AÑOS

CABEL

DUCHA HIGIÉNICA
CABEL PRO BLACK

Cod. CB.7104115.BK

- Latón CB753s
- Acabado Negro
- Con sistema empotrable

Precio
112,57€



GARANTÍA
3 AÑOS

CABEL

DUCHA HIGIÉNICA
CABEL BASIC BLACK

Cod. CB.7104145.BK

- Latón CB753s
- Acabado Negro
- Con sistema empotrable

Precio
105,55€



Línea Cabelterm

TERMOSTÁTICA

DUCHA • BAÑERA

- Caudal a 3 bar, en mezcla: 20 l/min.
- db: Nivel acustico conforme norma UNE EN 817.
- Cartucho de disco cerámico progresivo.
- Conexión: Excéntricas pared.
- Sistema bloqueo de seguridad a 38°C antiquemaduras
- Material: Latón según UNE-EN 12,164-12,165.

GARANTÍA
5 AÑOS



Discos cerámicos



Doble tope de seguridad para termostáticos

Precio
127,03€



MEZCLADOR TERMOSTÁTICO PARA DUCHA

Cod. 61253
• Recubrimiento: Cromado.
Sin accesorios

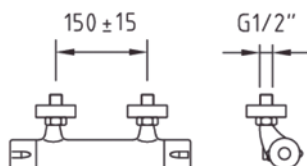

Precio
154,74€



Inversor incorporado en la maneta de caudal.

MEZCLADOR TERMOSTÁTICO PARA BAÑERA - DUCHA

Cod. 61254
• Recubrimiento: Cromado.
Sin accesorios

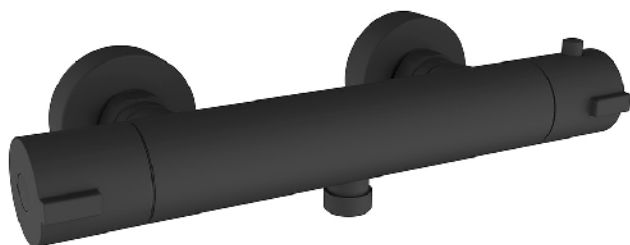
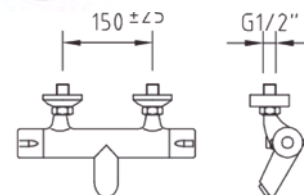

Precio
203,17€

MEZCLADOR TERMOSTÁTICO DUCHA BLACK

Cod. 61886
• Acabado negro
Sin accesorios

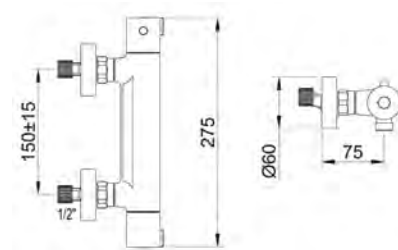

Conjuntos de Ducha



GARANTÍA
5 AÑOS

CONJUNTO DUCHA CABEL BASIC ONE MM

Cod. 41613

- Latón CB753s
- Acabado cromado según EN248
- Con mango de ducha, flexo y rociador de 200 cm

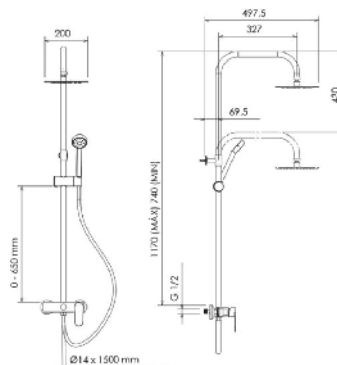

Precio
178,32€

Conjuntos Ducha

GARANTÍA
5 AÑOS



Precio
148,58€

CONJUNTO DUCHA CABEL SFERA

Cod. 26208

- Cartucho inversor cerámico.
- Barra extensible acero inox 740 - 1170 mm.
- Soporte deslizante ajustable.
- Rociador anti-calcáreo inox con rótula orientable de Ø 20 cm.
- Flexible acero inox. 1,50 m doble grapaje.
- Mango de ducha anti-calcáreo con 3 funciones.

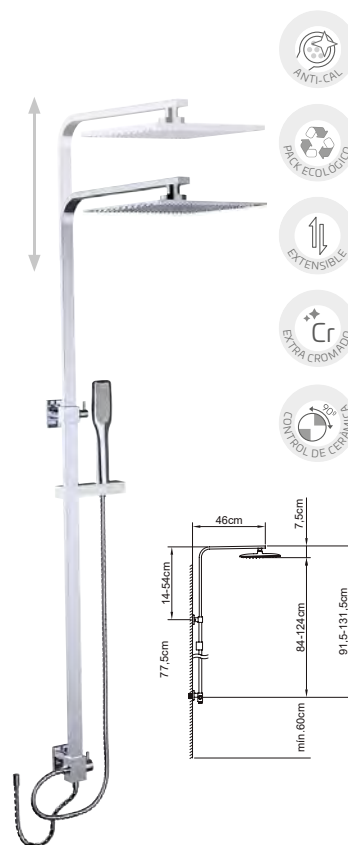

Precio
187€

CONJUNTO DUCHA CABEL KUBIC

Cod. 28498

- Cartucho inversor cerámico integrado.
- Barra extensible de acero inox 775 - 1310 mm.
- Soporte deslizante ajustable.
- Rociador ABS con rótula orientable de 25 cm.
- Flexible acero inox. 1,75 m doble grapaje
- Mango de ducha anti-calcáreo con 1 función.

Conjuntos Ducha

GARANTÍA
5 AÑOS

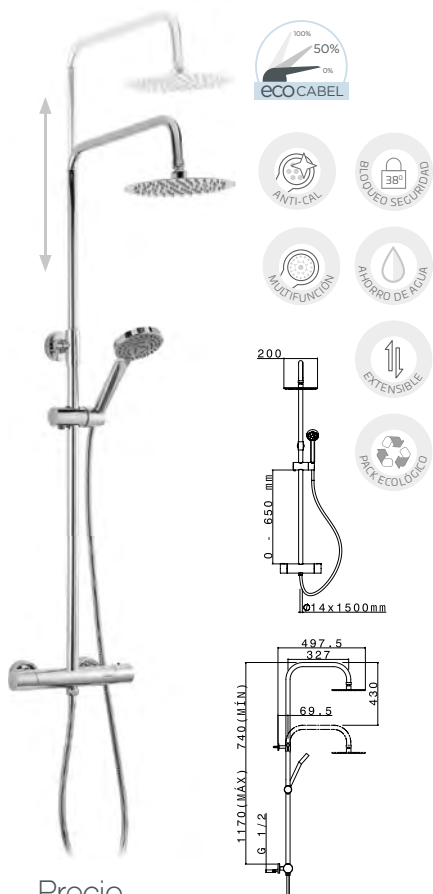

Precio
229,81€

CONJUNTO DUCHA CABEL SFERA THER
Cod. 26206

- Mezclador termostático con salida superior.
- Apertura en frío.
- Tope de seguridad 38°.
- Barra extensible acero inox 740 - 1170 mm.
- Inversor integrado en el termostato.
- Soporte deslizante ajustable.
- Rociador anti-calcáreo inox. con rótula orientable de Ø 20 cm.
- Flexible acero inox. 1,50 m doble grapaje.
- Mango de ducha ABS anti-calcáreo con 3 funciones.



Precio
256,62€

CONJUNTO DUCHA CABEL SFERA MM
Cod. 26175

- Mezclador monocromado con salida superior.
- Cartucho cerámico 35 mm con apertura en frío.
- Barra extensible acero inox 740 - 1170 mm.
- Inversor integrado en monocromado
- Soporte deslizante ajustable
- Rociador ABS anti-calcáreo inox. con rótula orientable de 20cm.
- Flexible acero inox. 1,50 m doble grapaje.
- Mango de ducha anti-calcáreo con 3 funciones.



Precio
305,85€

CONJUNTO DUCHA CABEL KUBIC MM
Cod. 28233

- Mezclador monocromado con salida superior.
- Cartucho cerámico 35 mm.
- Barra extensible acero inox 780 - 1320 mm.
- Inversor integrado en monocromado.
- Soporte deslizante ajustable.
- Rociador ABS anti-calcáreo inox. con rótula orientable de 25 cm.
- Flexible acero inox. 1,75 m doble grapaje.
- Mango de ducha anti-calcáreo con 1 función.

Conjuntos Ducha

GARANTÍA
5 AÑOS



Precio
337,39€

CONJUNTO DUCHA CABEL INOX THER

Cod. 26207

- Mezclador termostático con salida superior.
- Apertura en frío.
- Tope de seguridad 38°.
- Barra extensible acero inox satin 1015 - 1380 mm.
- Inversor integrado en el termostato.
- Soporte deslizante ajustable.
- Rociador anti-calcaéreo inox con rótula orientable de Ø 25cm.
- Flexible PVC níquel satin de 1,50 m.
- Mango de ducha ABS anti-calcaéreo con 3 funciones.
- Acabado satinado.



Precio
348,75€

CONJUNTO DUCHA CABEL KUBIC THER

Cod. 61223

- Mezclador termostático con salida superior.
- Tope de seguridad 38°.
- Barra extensible acero inox 780 - 1320 mm.
- Inversor integrado en el termostato.
- Soporte deslizante ajustable.
- Rociador ABS anti-calcaéreo inox con rótula orientable de 25 cm.
- Flexible acero inox. 1,75 m doble grapaje.
- Mango de ducha anti-calcaéreo con 1 función.



Precio
357,25€

CONJUNTO DUCHA CABEL TOP THER

Cod. 61224

- Mezclador termostático con salida superior.
- Cuerpo frío.
- Tope de seguridad 38°.
- Barra extensible acero inox. 755 - 1305 mm.
- Inversor integrado en el termostato.
- Soporte deslizante ajustable.
- Rociador ABS anti-calcaéreo inox. con rótula orientable de Ø 25cm.
- Flexible acero inox. 1,75m. doble grapaje.
- Mango de ducha anti-calcaéreo con 3 funciones.

Línea Black

**GARANTÍA
5 AÑOS**

ECO CABEL
ÚNICO RECORRIDO
Arranca en posición central en frío para ahorrar energía.

1380 (MÁX.)
1015 (MÍN.)
410
45
450
G. 1/2

PRECIO ECOLÓGICO
EXTENSIBLE
MULTIFUNCIÓN
ANTI-CAL
AHORRO DE AGUA
BLOQUEO SEGURIDAD 38°

Precio
273,79€

ECO CABEL
ÚNICO RECORRIDO
Arranca en posición central en frío para ahorrar energía.

1170 (MÁX.)
740 (MÍN.)
497.5
327
69.5
430
G. 1/2

PRECIO ECOLÓGICO
EXTENSIBLE
MULTIFUNCIÓN
ANTI-CAL

Precio
313,09€

CONJUNTO DUCHA CABEL SFERA THER BLACK

Cod. 29259

- Mezclador termostático con salida superior
- Apertura en frío
- Tope de seguridad 38°
- Barra extensible 1015 -1380 mm
- Inversor integrado en el termostato
- Soporte deslizante ajustable
- Rociador anticalcáreo orientable D.25 cm
- Flexible PVC 1,50 m
- Mango de ducha ABS anticalcáreo 3 funciones
- Acabado Negro

CONJUNTO DUCHA CABEL SFERA MM BLACK

Cod. CB.7101M43.BK

- Mezclador monomando con salida superior.
- Cartucho cerámico 35 mm con apertura en frío.
- Barra extensible acero inox 740 - 1170 mm.
- Inversor integrado en monocromado.
- Soporte deslizante ajustable.
- Rociador ABS anti-calcáreo inox con rótula orientable de Ø 20cm.
- Flexible acero inox. 1,50m. doble grapaje E E.
- Mango de ducha anti-calcáreo con 3 funciones.
- Acabado negro.

Conjuntos Ducha

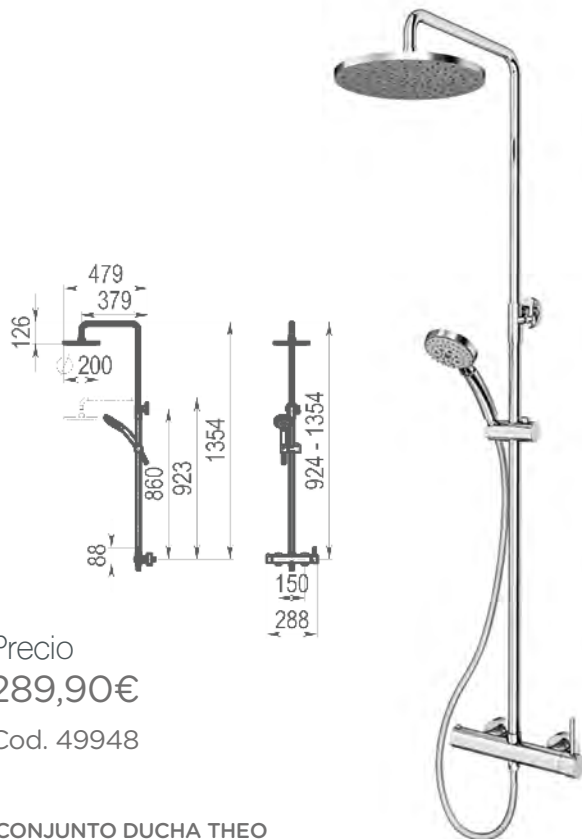

Precio
289,90€
Cod. 49948

CONJUNTO DUCHA THEO

- Caudal 14 l/min a 3 bar y máxima apertura.
- Entrada G3/4 hembra.
- Grifo fabricado en latón con acabado cromado.
- Presión mínima de uso: 0,5 bar.
- Accionamiento mediante maneta monomando.
- Cartucho sellado mezclador con discos cerámicos de diámetro 35 mm.
- Rociador en ABS cromado de diámetro 200 mm.
- Columna regulable en altura (telescópica).
- Suministrado con rociador de diámetro 200 mm en ABS, flexo en inox, maneral de ducha 1 función.
- Temperatura admisible de agua: los materiales que componen las piezas de los grifos pueden soportar una temperatura máxima de 70°C.
- Presión mínima de uso: 0,5 bar.
- Accionamiento mediante maneta monomando.
- Columna regulable en altura (telescópica).
- Cartucho sellado mezclador con discos de cerámicos diámetro 35 mm.

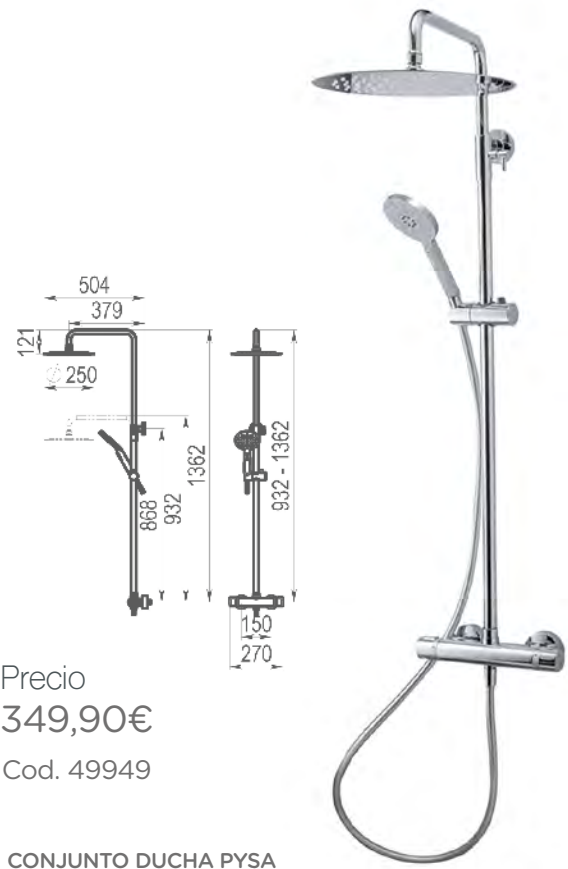

Precio
349,90€
Cod. 49949

CONJUNTO DUCHA PYSY

- Caudal 16 l/min a 3 bar y máxima apertura.
- Entrada G3/4 hembra.
- Grifo fabricado en latón con acabado cromado.
- Presión mínima de uso: 0,5 bar.
- Accionamiento mediante volante.
- Termostato 1/2 vuelta.
- Montura cerámica distribuidora.
- Inversor integrado en mando.
- Suministrado con rociador de diámetro 200 mm en latón, flexo en PVC, maneral de ducha 5 funciones.
- Temperatura admisible de agua: los materiales que componen las piezas de los grifos pueden soportar una temperatura máxima de 70°C.
- Presión mínima de uso: 0,5 bar.
- Accionamiento mediante volantes bimando.
- Columna regulable en altura (telescópica).
- Cartucho termostático.

Complementos

GARANTÍA
3 AÑOS



Precio
32,27€

CONJUNTO BARRA CABEL ONE B

- ABS cromado.
- Mango de ducha 3 posiciones.
- Flexo acero cromado doble engatillado extensible 1,40/1,70 m.
- Barra con soporte deslizante.

Cod. 29269



Precio
37,50€

CONJUNTO BARRA CABEL PLUS B

- ABS cromado.
- Mango de ducha 3 posiciones.
- Flexo acero cromado doble engatillado extensible 1,40/1,70 m.
- Barra con soporte deslizante.

Cod. 29270



Precio
34,41€

CONJUNTO BARRA CABEL PRIME B

- ABS cromado.
- Mango de ducha 5 posiciones.
- Flexo acero cromado doble engatillado extensible 1,40/1,70 m.
- Barra con soporte deslizante.

Cod. 29271



Complementos

MANGOS

GARANTÍA
3 AÑOS



Cod. 29262

**MANGO DUCHA
CABEL KUBIC**

1 Posición.
ABS cromado.

Precio
6,83€



Cod. 29263

**MANGO DUCHA
CABEL SFERA**

1 Posición.
ABS cromado.

Precio
8,15€



Cod. 29264

**MANGO DUCHA
CABEL ONE**

3 Posiciones.
ABS cromado.

Precio
6,60€



Cod. 29265

**MANGO DUCHA
CABEL PLUS**

3 Posiciones.
ABS cromado.

Precio
12,18€



Cod. 29266

**MANGO DUCHA
CABEL OPTIMA**

3 Posiciones.
ABS cromado.

Precio
13,59€



Cod. CB.7108055.CH

**MANGO DUCHA
CABEL PRIME**

5 Posiciones.
ABS cromado.

Precio
11,05€



Precio
17,53€

SET DUCHA CABEL ONE

Cod. 29267

- ABS cromado.
- Mango de ducha 3 posiciones.
- Flexo acero cromado doble engatillado extensible 1,40 / 1,70 m.
- Soporte Orientable.

Incluye:



Precio
22,54€

SET DUCHA CABEL PLUS S

Cod. 29268

- ABS cromado.
- Mango de ducha 3 posiciones.
- Flexo acero cromado doble engatillado extensible 1,40 / 1,70 m.
- Soporte Orientable.

Incluye:





Complementos

GARANTÍA
3 AÑOS

Precio
20,85€

**BARRA DUCHA
CABEL**

- ABS cromado.
- Altura ajustable.

Cod. 29273



Precio
21,41€

**BARRA DUCHA
CABEL BLACK**

- Material:
Acero inoxidable / ABS
- Incluye Kit de fijación.
- Encaje superior deslizante.

Cod. CB.7106010.BK



Precio
11,57€

**MANGO DUCHA
CABEL BLACK**

- Material: ABS
- Tres posiciones de salida
- Efecto lluvia
- Antical

Cod. CB.711105.BK



Precio
9,30€

FLEXO CABEL ONE

- Acero inox AISI 304.
- Doble engatillado.
- Extensible 1,4 - 1,7 m

Cod. 29272



Precio
15,76€

**FLEXO DUCHA
CABEL BLACK**

- Material: PVC
- Flexible de ducha de 1,7 mts.

Cod. 42975



Precio
5,09€

**SOPORTE DUCHA
CABEL BLACK**

- Material: ABS
- Incluye Kit de fijación

Cod. CB.71SD010.BK



Línea Exclusive STUDY

CONJUNTO EMPOTRADO



LAVABO

GRIFO MONOMANDO
EMPOTRADO PARA LAVABO

Cod. 41863

- Cuerpo empotrado indivisible con amortiguadores acústicos.
- Junta antihumedad.
- Caño de 177 mm.
- Acabado: Cromo.

Precio
285€

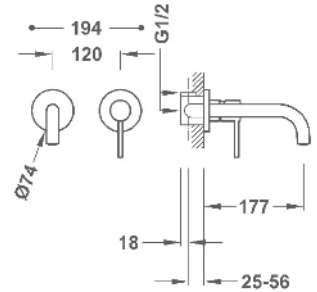

DUCHA

KIT DE GRIFO MONOMANDO EMPOTRADO DE 2 VÍAS
RAPID-BOX PARA DUCHA

Cod. 41862

- Cuerpo empotrado incluido.
- Distribuidor cerámico de 2 vías.
- Brazo a pared con rociador de ducha orientable y de acero inoxidable: Ø 300 mm.
- Soporte para ducha de mano con toma de agua a pared.
- Ducha de mano anticalcárea de latón.
- Flexo satinado

Precio
495€

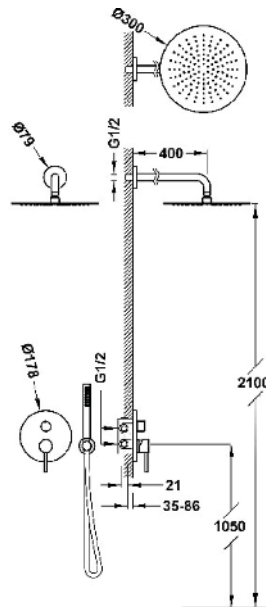



Fabricante líder en grifería
temporizada y sistemas
ahorradores de agua.

Con más de tres décadas
de experiencia en el mercado.

Temporizada lavabo

Cuerpo y pulsador en latón cromado, piezas interiores en materiales resistentes a la corrosión e incrustaciones calcáreas. Cabeza intercambiable que comprende todo el mecanismo del grifo. Suministrado con arandela, junta y tuerca de fijación. Entrada macho 1/2".

PRESTO 605

- Caudal: 6 l/min.
- Cierre automático: 15 ± 5s.
- Con rompeaguas.
- Peso bruto: 0,730 kg.



Pulsación Normal

Cod. 34601 Precio
Cod. 34621 81,10€

PRESTO 504 XL

- Caudal: 6 l/min.
- Cierre automático: 15 ± 5s.
- Con rompeaguas.
- Peso bruto: 0,460 kg.



Precio
68,40€

Pulsación Normal

Cod. 33000
Cod. 33020

EN 816: Grifería Sanitaria.
Grifos de cierre automático PN 10

PRESTO 3500 ARTE

Para instalación mural

- Cierre automático a los 30s (10s/+5s)
- Caudal: 8 l/min, entradas macho 3/4"
- Apertura por pulsador de mando único con selección de temperatura mediante giro de 180°
- Temperatura regulable por el instalador a 40° C.
- Peso bruto: 1,029 Kg

Precio
365,40€

Cod. 35943



EN 816: Grifería Sanitaria.
Grifos de cierre automático PN 10

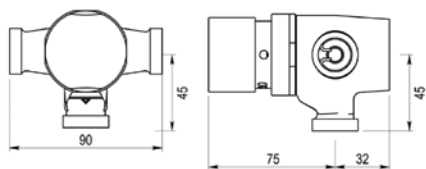

PRESTO 105-L

Para instalación sobre repisa

- Caudal 6 l/min regulable por el instalador.
- Cierre automático: 15 ± 5s
- Con rompeaguas
- Apertura por pulsador
- Peso bruto: 0,810 Kg

Pulsación Normal
Cod. 20900
Precio
74,10€



Consúltanos las novedades en
Grifos Electrónicos

Temporizada ducha y urinario

PRESTO 55 | DUCHA

- Entrada y salida hembra 1/2".
- Caudal: 15l/min (caudal regulable en función de la presión).
- Cierre automático a los 30s (-10s/+5s).
- Instalación empotrada.



Precio
82,90€

Embellecedor
plano

Cod. 55010
Cod. 55020



Precio
82,90€

Embellecedor
embutido

Cod. 55030
Cod. 55040

PRESTO 65 | DUCHA

- Entrada y salida macho 3/4"
- Caudal 8L/min
- Incluye tornillos de fijación y juntas

Precio
96,60€

Pulsación
normal

Cod. 65020
Cod. 65010



PRESTO 75 | DUCHA

- Regulador de caudal incorporado.
- Salida macho 3/4"
- Instalación vista

Precio
94,10€

Cod. 75020



ALPA 80 vista | DUCHA

- Pulsador con selección de temperatura mediante giro de 180°
- Regulador de caudal incorporado
- Cierre automático 30s
- Caudal 8l/min
- Permite al instalador limitar a 40°C en posición de máxima apertura
- Válvulas antirretorno incorporadas



Cod. 35011

Certificado AENOR
EN 816/1997

Precio
295,70€



ROCIADOR ANTIVANDÁLICO | DUCHA

- Rociador en latón cromado.
- Entrada macho 1/2".
- Caudal: 8 l/min a regulador automático.
- Peso bruto: 0,750 kg.

Precio
72,90€

Cod. 29305



PRESTO 12A | URINARIO

GRIFO TEMPORIZADO DE UN AGUA PARA INSTALACIÓN SOBRE REPISA.

Cod. 31706

Precio
73,40€

Pulsación
Normal



- Caudal: 9l/min a 1 bar.
- Cierre automático: 6±2s.
- Caudal regulable por el instalador en función de la presión.
- Peso bruto: 0,420 kg
- No incluye tubo.

EN 816/1997: Grifería Sanitaria.
Grifos de cierre automático PN 10



Temporizada inodoro

PRESTO 1000M CON LLAVE
FLUXOR INODORO APERTURA
POR RÓTULA CON LLAVE

Cod. 14900 : Precio
114,10€



- Entrada macho 3/4"
- Caudal: 1,5 l/s.
- Cierre automático a los 7±2s.
- Con llave de paso, regulación y corte incorporada.
- Nivel de ruido cat. II Normativa vigente UNE EN 200.
- Peso bruto: 0,790 kg.

PRESTO 1000M
FLUXOR INODORO APERTURA
POR RÓTULA

Cod. 14109 : Precio
88,10€



- Entrada macho 3/4"
- Cierre automático: 7 ±2s.
- Caudal; 1,2l/s con regulador automático de caudal.
- Sin llave de paso.
- Nivel de ruido cat. II Normativa vigente UNE EN 200.
- Peso Bruto: 0,530 kg.

PRESTO EYREM

FLUXOR TEMPORIZADO
DE FIJACIÓN SOBRE MURO
APERTURA POR MANETA
CON RÓTULA

Cod. 12011 : Precio
188,20€



- Cierre automático a los 7 ± 2s
- Caudal: 1,5 l/s
- Entrada macho 1 1/4"
- Sin llave de paso
- Peso bruto: 0,950 Kg
- Dispositivo antisifónico incorporado

PRESTO XT-I

FLUXOR TEMPORIZADO DE
INSTALACIÓN MURAL

Cod. 14209 : Precio
84,80€



APERTURA CON PULSADOR

- Entrada macho 3/4"
- Cierre automático: 7 ±2s.
- Caudal; 1,5l/s.
- Incluye arandela, tuerca racor de salida y junta americana de 28 mm.
- Dispositivo antisifónico incorporado.
- Peso Bruto: 0,790 kg.
- **Tecnología HEALTHCOVER®:** Evita la proliferación bacteriana en superficies liberando iones de plata en la superficie del polímero.

OPCIÓN
Tecnología
HEALTHCOVER®
Antibacterias
Cod.ABT14209

■ TUBO NECESARIO EN MODELOS:

- PRESTO 1000 A
- PRESTO 1000 C
- PRESTO 1000 E XL
- PRESTO 1000 M
- PRESTO ARTE-I
- PRESTO ARTE-IE
- PRESTO XT - I

TUBO CURVO Ø 28 mm
Medidas: 520 x 200
Ref. 47270

Precio
39,50€



PRESTO 27

- Cierre automático: 5 ± 1s
- Caudal: 5 l/min a 3 bar
- Entrada y salida hembra 1/2"
- Consumo: 0,4l por cada uso

Embellecedor
plano
Cod. 31709 : Precio
67,50€



Nuevos

complementos y accesorios
para empotrar.
Varias opciones a precios
muy asequibles.



Ducha empotrada

Tu ducha empotrada por muy poco:
Primer elige el rociador.
Segundo elige el tipo de brazo.

GARANTÍA
3 AÑOS



Precio
43,91€



**ROCIADOR DUCHA
CABEL SFERA**

Cod. 41607

- Acero inox AISI 304.
- Ø 200 mm.



Precio
49,21€

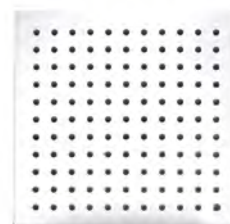

**ROCIADOR DUCHA
CABEL KUBIC**

Cod. 41608

- Acero inox AISI 304 pulido.
- 200x200 mm.

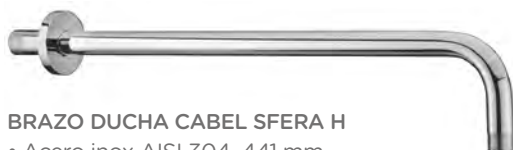

BRAZO DUCHA CABEL SFERA H

- Acero inox AISI 304. 441 mm.

Cod. 41611

Precio
17,97€



Precio
31,38€

BRAZO DUCHA CABEL KUBIC H

- Acero inox AISI 304. 440 mm.

Cod. CB.7109055.CH



Precio
15,26€

BRAZO DUCHA CABEL SFERA V

Cod. 41610

- Acero inox AISI 304.
- Ø 300 mm.



Precio
26,81€

BRAZO DUCHA CABEL KUBIC V

Cod. 41612

- Acero inox AISI 304.
- Ø 300 mm.



Toalleros lateral mueble



MODELO 30 CM

Precio Cod.
16,82€ 768135



MODELO 30 CM BLACK

Precio Cod.
19,55€ 76813505

serie New Sfera



GARANTÍA
3 AÑOS



Percha | Cabel New Sfera
Latón acabado cromo.

Precio Cod.
9,87€ 62708



Portarrollo SIN TAPA
Cabel New Sfera
Latón acabado cromo.

Precio Cod.
20,75€ 62711



Toallero | Cabel New Sfera
Latón acabado cromo.

Precio Cod.
26,22€ 62712 40 cm

Precio Cod.
28,09€ 62713 60 cm



Portarrollo | Cabel New Sfera
Latón acabado cromo.

Precio Cod.
26,22€ 62710



Toallero de anilla | Cabel New Sfera
Latón acabado cromo.

Precio Cod.
21,86€ 62709

Escobillero | Cabel New
Latón acabado cromo.

Precio Cod.
29,92€ 62714





serie New Kubik

● ● ●

GARANTÍA
3 AÑOS



Percha | Cabel New Kubik
Latón acabado cromo.

Precio Cod.
9,87€ 62694



Portarrollo SIN TAPA
Cabel New Kubik
Latón acabado cromo.

Precio Cod.
20,75€ 62697



Toallero | Cabel New Kubik
Latón acabado cromo.

Precio Cod.
26,22€ 62698 40 cm

Precio Cod.
28,09€ 62699 60 cm



Portarrollo | Cabel New Kubik
Latón acabado cromo.

Precio Cod.
26,22€ 62696



Toallero de anilla | Cabel New Kubik
Latón acabado cromo.

Precio Cod.
21,86€ 62695

Escobillero | Cabel New
Latón acabado cromo.

Precio Cod.
29,92€ 62700





GARANTÍA
3 AÑOS

Colección New Kubik

- Latón.
- Negro mate.



PERCHA
Cod. 62701

Precio
9,52€



PORTARROLLO
Cod. 62704

Precio
19,94€



Precio
28,30€

ESCOBILLERO
Cod. 62707



TOALLERO DE ANILLA
Cod. 62702

Precio
20,98€



Precio
24,60€

PORTARROLLO TAPA
Cod. 62703



TOALLERO BARRA

Modelo 40 cm
Cod. 62705

Modelo 60 cm
Cod. 62706

Precio
25,24€

Precio
27,01€

Colección New Sfera

- Latón.
- Negro mate.



PERCHA
Cod. 62715

Precio
9,52€



PORTARROLLO
Cod. 62718

Precio
19,94€



Precio
28,30€

ESCOBILLERO
Cod. 62721



TOALLERO DE ANILLA
Cod. 62716

Precio
20,98€



Precio
24,60€

PORTARROLLO TAPA
Cod. 62717



TOALLERO BARRA

Modelo 40 cm
Cod. 62719

Modelo 60 cm
Cod. 62720

Precio
25,24€

Precio
27,01€





Elegancia sutil

y si lo tuyo no es el brillo, te presentamos esta combinación de grifería y accesorios con acabado satinado.



MONOMANDO
LAVABO ALTO
CABEL PRIME INOX

Cod. 41615
Precio 81,05€



MONOMANDO
LAVABO
CABEL PRIME INOX

Cod. 41807
Precio 77,17€



MONOMANDO
BIDÉ
CABEL PRIME INOX

Cod. 41616
Precio 77,17€



CONJUNTO DUCHA
CABEL INOX THER

Cod. 26207

Precio
337,39€

Línea Prime Inox Satinada

> Más detalles en página 21

> Más detalles
en página 38



Colección Corinto Satinado

- Colección de accesorios de baño realizada en acero inoxidable AISI 304 con acabado satinado.
- Tornillería de acero inoxidable.
- Sistema de fijación roscada a pared mediante pletina.



TOALLERO

Modelo: 40 cm

Cod. 16920.40.S

Dimensiones

- 30 x 400 x 65 mm
- 1 1/4" x 15 3/4" x 2 1/2"

Precio 31,90€

Modelo: 60 cm

Cod. 16920.60.S

Dimensiones

- 30 x 600 x 65 mm
- 1 1/4" x 23 5/8" x 2 1/2"

Precio 33,90€

PORTARROLLOS RESERVA

Cod. 16869.S

Dimensiones

- 164 x 55 x 102 mm
- 6 1/2" x 2 1/8" x 4"

Precio
25€

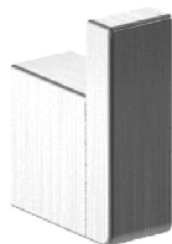
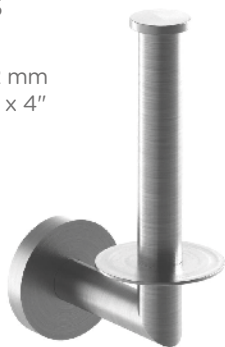

PERCHA

Cod. 16921.S

Dimensiones

- 46x 16 x 33 mm
- 1 3/4" x 0 5/8" x 1 1/4"

Precio
17,60€

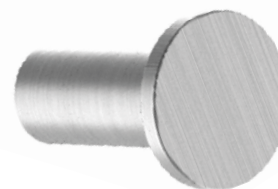

PERCHA INDIVIDUAL

Cod. 16873.S

Dimensiones

- 34 x 34 x 49 mm
- 1 3/8" x 1 3/8" x 1 7/8"

Precio
16,50€

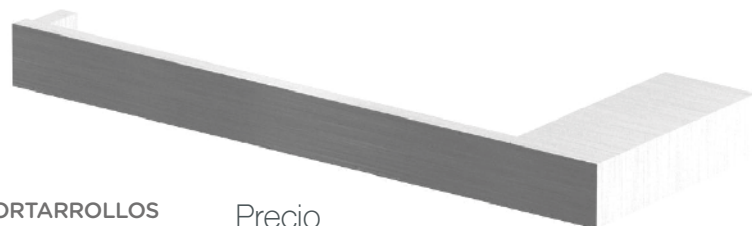

PORTARROLLOS

Cod. 16932.S

Dimensiones

- 15 x 161 x 60 mm
- 0 5/8" x 6 3/8" x 2 3/8"

Precio
22,10€

ESCOBILLERO

Cod. 16937.S

Dimensiones

- 360 x 90 x 119 mm
- 1'-2 1/8" x 3 1/2" x 4 3/4"

Precio
61,50€



nuevos acabados

Pequeños accesorios que marcan la diferencia. Si renuevas un baño piensa en ellos. Ofrecen grandes ayudas con muy poca inversión.





Ayuda Técnica

Cada día más indispensables.
Unos accesorios que aportan
un soporte adicional y aumentan
la calidad de vida.

Barras de Apoyo

BARRA DE APOYO RECTA PARA FIJAR EN PARED.

- Adecuada para apoyo en lavabos, wc-bidé, duchas y bañeras.
- Diseñada para aseos adaptados a personas con discapacidades.
- Acero inoxidable acabado satinado.
- Disponible en 30, 45, 60 y 80 cm.



Inox 30 cm satinado



Inox 45 cm satinado



Inox 60 cm satinado



Inox 80 cm satinado

CARACTERÍSTICAS TÉCNICAS

- Fabricada en acero inoxidable AISI 304.
- Dos puntos de anclaje.
- Barra Ø 32 mm, espesor 1,5 mm. Separada 38 mm de la pared.
- Altura de instalación recomendada 70-75 cm de barra a suelo.
- Tornillería incluida.

Código	Descripción	Precio/u.
15054.30.CABEL.S	Barra fija Inox 30 cm satinado	27,44€
15054.45.CABEL.S	Barra fija Inox 45 cm satinado	30,00€
15054.60.CABEL.S	Barra fija Inox 60 cm satinado	35,78€
15054.80.CABEL.S	Barra fija Inox 80 cm satinado	42,00€

BARRA DE APOYO ABATIBLE DE GIRO VERTICAL PARA FIJAR EN PARED.

- Diseñada para aseos adaptados a personas con movilidad reducida.
- Acero inoxidable acabado satinado.
- Disponible en 60 y 80 cm.

CARACTERÍSTICAS TÉCNICAS

- Fabricada en acero inoxidable AISI 304 acabado brillo.
- Dimensión pletina anclaje pared: 300 x 100 mm.
- Barras tubo Ø 32 mm.
- Con sistema de freno.
- Con portarrollos.
- Altura de instalación recomendada 70-75 cm de barra a suelo.
- Tornillería de acero inoxidable incluida.
- Kit anticonductivo incluido.

Código	Descripción	Precio/u.
15051.60.CABEL.S	Barra abatible Inox 60 cm satinado	90,67€
15051.80.CABEL.S	Barra abatible Inox 80 cm satinado	97,78€
15051.85.CABEL.S	Barra abatible Inox 85 cm satinado	108,67€

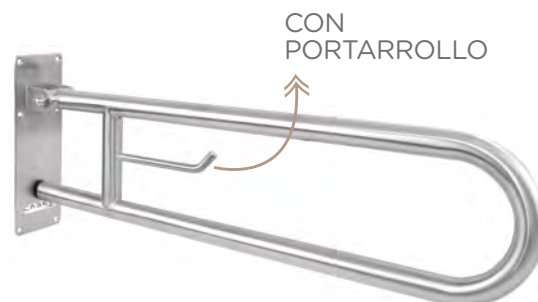

CON PORTARROLLO

Barras de Apoyo

BARRA DE APOYO RECTA PARA FIJAR EN PARED.

- Adecuada para apoyo en lavabos, wc-bidé, duchas y bañeras.
- Diseñada para aseos adaptados a personas con discapacidades.
- Acero inoxidable acabado blanco.
- Disponible en 30,45,60 y 80 cm.
- Tornillería de acero inoxidable incluida.



Inox 30 cm blanco



Inox 45 cm blanco



Inox 60 cm blanco



Inox 80 cm blanco

CARACTERÍSTICAS TÉCNICAS

- Material: Acero inoxidable AISI 304.
- Acabado: Pintado epoxi-poliéster color blanco
- Diámetro de barra: Ø 32 mm.
- Espesor barra: 1,5 mm.
- Longitud entre ejes centros de apoyo: 300/450/600/800 mm.
- Separación de la pared: 38 mm.
- Altura de instalación recomendada: 70-75 cm de barra a suelo.

Código	Descripción	Precio/u.
15054.30.CABEL.W	Barra fija Inox 30 cm blanco	26,64€
15054.45.CABEL.W	Barra fija Inox 45 cm blanco	29,67€
15054.60.CABEL.W	Barra fija Inox 60 cm blanco	35,89€
15054.80.CABEL.W	Barra fija Inox 80 cm blanco	43,00€

BARRA DE APOYO ABATIBLE DE GIRO VERTICAL PARA FIJAR EN PARED.

- Adecuada para apoyo en lavabos, wc-bidé, duchas y bañeras.
- Diseñada para aseos adaptados a personas con movilidad reducida.
- Acero inoxidable acabado blanco.
- Disponible en 60 y 80 cm
- Con sistema de freno.
- Con portarrollos.
- Kit anti conductor incluido.
- Tornillería de acero inoxidable incluida.

CARACTERÍSTICAS TÉCNICAS

- Material: Acero inoxidable AISI 304.
- Acabado: Pintado epoxi-poliéster color blanco
- Diámetro de barra: Ø 32 mm.
- Espesor barra: 1,5 mm.
- Dimensiones pletina de anclaje: 300 alto x 100 ancho (mm).
- Separación de la pared: 38 mm.
- Altura de instalación recomendada: 70-75 cm de barra a suelo.

Código	Descripción	Precio/u.
15051.60.CABEL.W	Barra abatible Inox 60 cm blanco	87,11€
15051.80.CABEL.W	Barra abatible Inox 80 cm blanco	93,33€

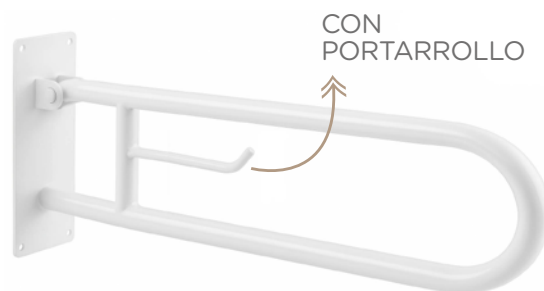

Barras de Apoyo

BARRA DE APOYO EN ÁNGULO DE 90° PARA FIJAR EN PARED.

- Tres puntos de anclaje.
- Adecuada para apoyo en lavabos, wc-bidé, duchas y bañeras.
- Diseñada para aseos y baños adaptados para personas con movilidad reducida.
- Acero inoxidable acabado satinado
- Posición: reversible izquierda y derecha.



Precio
101,78€

Cod.
25060

COMPONENTES Y CARACTERÍSTICAS TÉCNICAS

- Fabricada de acero inoxidable AISI 304.
- Dimensiones (entre ejes de barras): brazo horizontal 600 mm, brazo vertical 600 mm, Ø de la barra 32 mm.
- Kit anticonductivo incluido.
- Tornillería incluida.

BARRA DE APOYO EN ÁNGULO DE 135° PARA FIJAR EN PARED.



Precio
68,44€

Cod.
25061

COMPONENTES Y CARACTERÍSTICAS TÉCNICAS

- Fabricada en acero inoxidable AISI 304.
- Dos puntos de anclaje.
- Barra Ø 32 mm, espesor 1,5 mm. Separada 38 mm de la pared.
- Altura de instalación recomendada 70-75 cm de barra a suelo.
- Tornillería incluida.

Barras de Apoyo

BARRA DE APOYO MURAL ÁNGULO INOX

- Barra en ángulo para ducha.
- Suministrada con todos los elementos de fijación.
- Diámetro Exterior: 33 mm.
- Espesor de material: 1,5 mm.

Precio
120,40€

Cod.
68160



BARRA DE APOYO MURAL RECTA INOX

Diseños de alta calidad, acabado y ergonomía. Novedoso sistema de anclaje que facilita el montaje además de bloquear los embellecedores evitando su movimiento. Sistema de fijación ocultos bajo los embellecedores.

- Barra recta para ducha, baño, inodoro, pasillo, etc.
- Suministrada con todos los elementos de fijación.
- Diámetro Exterior: 33 mm.
- Espesor de material: 1,5 mm.



Código	Ancho (mm)	Acabado	Precio
P1688285	300	Negro	51,10€
P1688430	400	Negro	56,50€
P1688570	600	Negro	62,10€
68285	300	Blanco	44,30€
68430	400	Blanco	49,10€
68570	600	Blanco	53,90€

BARRA DE APOYO MURAL ABATIBLE INOX

- Barra de apoyo mural para lavabos, bidets, inodoros, etc.
- Con portapapel higiénico.
- Suministrada con todos los elementos de fijación.
- Diámetro Exterior: 33 mm.
- Espesor de material: 1,5 mm.



Código	Ancho (mm)	Acabado	Precio
P1688170	790	Negro	202,30€
68170	790	Blanco	175,90€



Asiento

CABEL

ASIENTO ABATIBLE CON PATAS DE APOYO A SUELO.

- Adecuado para duchas adaptadas a personas con movilidad reducida.
- Durabilidad, resistencia y fácil limpieza.
- Acero inoxidable acabado satinado

COMPONENTES Y CARACTERÍSTICAS TÉCNICAS

- Fabricado en acero inoxidable AISI 304 acabado satinado.
- Dimensiones máximas: 440 alto x 450 ancho x 410 fondo mm (80 mm de fondo en posición plegado).
- Barras Ø 32 mm.
- Peso máximo soportado 120 kg aprox.
- Tornillería de acero inoxidable incluida.



Precio
202,67€

Cod. 26160

ASIENTO MURAL ABATIBLE NYLON

- Diseños de alta calidad gracias a la ligereza y robustez del aluminio junto con el calor y el agradable tacto del nylon.
- Sistema de fijación oculto bajo los embellecedores para evitar el vandalismo y mejorar la estética.
- Ultraligera, irrompible e inalterable.
- Diámetro exterior: 35 mm.
- Asiento abatible especialmente diseñado para duchas.
- Con dos bases de apoyo a la pared de 250 x 120 mm.
- Alta resistencia.
- Dimensiones: 480 x 450 mm.

PRESTO
EQUIP
EQUIPAMIENTOS Y COLECTIVIDADES



Precio
357,30€

Cod. 89210

ASIENTO MURAL ABATIBLE INOX

- Asiento abatible para duchas.
- Suministrada con todos los elementos de fijación.
- Diámetro Exterior: 33 mm.
- Espesor de material: 1,5 mm.
- Altura recomendada 500 mm.
- Lamas en color blanco en todos los acabados.



Precio
314,80€

Cod. 68215



AYUDAS TÉCNICAS

Lavabo



GRIFO GERONTOLÓGICO LAVABO

- Grifo fabricado en latón con acabado cromado.
- Presión mínima de uso: 0,5 bar.
- Accionamiento mediante maneta.
- Cuerpo para instalación en un único orificio.
- Cartucho sellado con discos cerámicos de diámetro 40 mm.
- Suministrado con latiguillos flexibles de 3/8" y longitud 35 cm.



Precio: 99,30€
Cod. 89450PG

Ducha



GRIFO GERONTOLÓGICO DUCHA

- Latón acabado cromo
- Presión mínima: 0,5 bar
- Accionamiento mediante maneta
- Cuerpo para instalación mural
- Cartucho sellado con discos cerámicos de diámetro 35 mm
- Entrada hembra de 3/4" con excéntrica y embellecedor



Precio
78,20€
Sin accesorios
Cod. 71335PG

TRES

PALANCA MONOMEDICAL

- Palanca medical monomando.

Cod. 406080039

Precio
48,00€



* Compatible con las referencias de Tres: 1701030211, 17231811 y 17233311.



CONSEJOS PARA ADAPTAR UN BAÑO PARA MOVILIDAD REDUCIDA

- **Las mamparas de ducha:** Si son de apertura 180° facilitarán mucho la entrada y la salida de la ducha.
- **El lavabo:** Debe ir suspendido en el aire sin muebles de baño debajo que impidan el acercamiento frontal de una silla de ruedas y, además, tener el borde delantero curvado para poder ser usado fácilmente.
- **Grifería:** Los grifos serán de presión, de palanca, por movimiento o temporizados.
- **El plato de ducha;** lo ideal es que vaya enrasado para facilitar la ducha al usuario.
- **El inodoro** se coloca un poco más alto de lo normal para facilitar el cambio de asiento (de 0,45 a 0,50 metros) y hay que asegurarse que se encuentra bien sujeto.

ADECUAR LOS COMPLEMENTOS Y ACCESORIOS

- **Las barras de apoyo:** son útiles para que sean autosuficientes y den seguridad. Se colocan junto al sanitario, en la ducha, junto al lavabo y en cualquier lugar donde sean indispensables.

Mejor si son antideslizantes y deben contar con la inclinación y ángulos necesarios en cada caso.

Existen diversos tipos según el lugar en el que serán colocadas y su función.

- **Asientos de duchas;** pueden estar incorporados en la propia ducha (fijos o abatibles) o móviles (por ejemplo sillas de plástico).

- **Accesorios de baño;** toalleros, cestos, secadores, jaboneras, deberán situarse a una altura máxima de 120 centímetros para el fácil acceso a ellos.

- **La cisterna del inodoro** será de palanca o de presión y estarán situados como máximo a 1,20 metros del suelo.

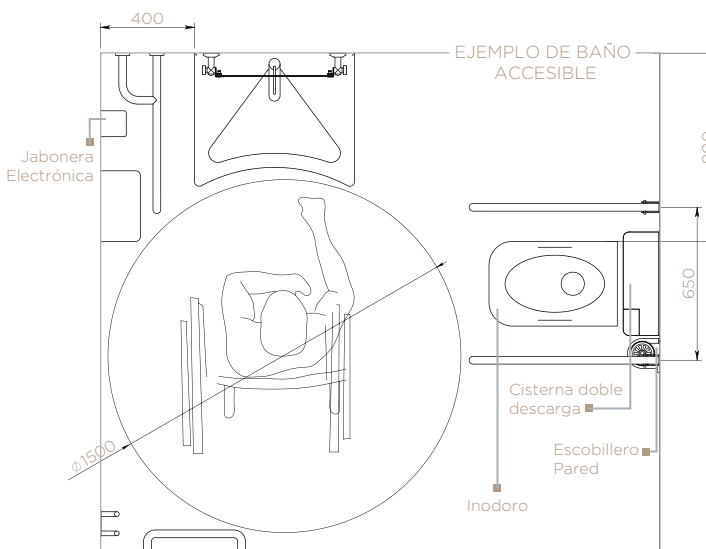
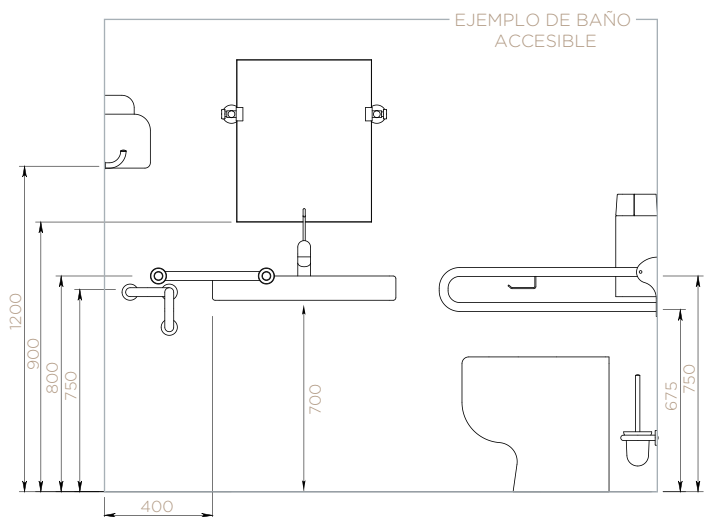







Platos de ducha

Los platos de ducha Cabel son
símbolo de garantía.
Llevan muchos años con nosotros
siempre con grandes resultados.



PLATOS DE DUCHA
/ RESINA

CABEL

serie Cabel

Los platos **Cabel** están fabricados en **SILEXPOL®**: un material compuesto por resina de poliuretano y carga mineral de acabado mate. El acabado **imita la textura de la pizarra** que le confiere un aspecto natural, pero con todas las ventajas de las resinas en cuanto a su mantenimiento y limpieza.

- Se fabrican en una **amplia gama de medidas**.
- Son **recortables**.
- **Extraplanos y extrafinos** (altura de 3 centímetros)
- Incorporan una rejilla en el mismo color y textura que el plato.
- Tiene un **20% menos de peso** que un plato fabricado en resina de poliéster.
- Son de fácil instalación con masilla de poliuretano o MS.
- Colocación: sobre el suelo, elevado o empotrado.
- Acabado antideslizante: clase III (método de análisis: UNE-ENV 12633:2003).
- **Sistema Nanobath bacteriostático y fungistático.**

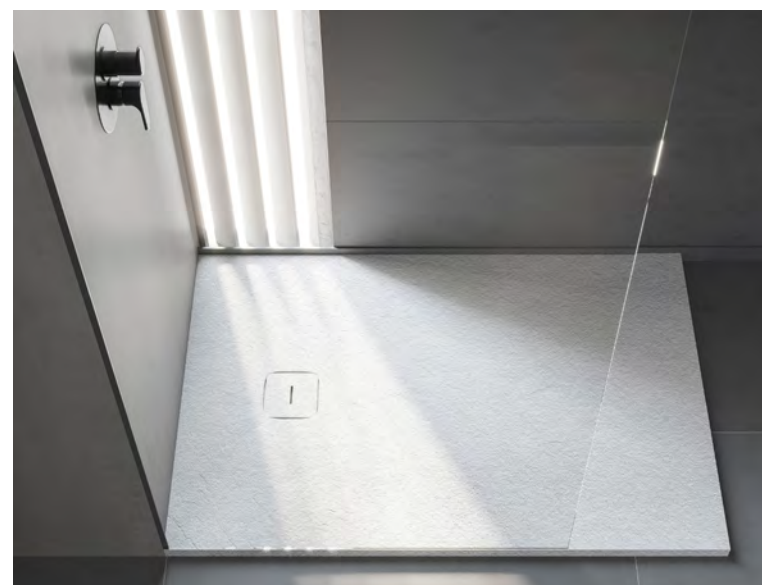

PREMIUM
CABEL

GARANTÍA
5 AÑOS



PLATOS DE DUCHA
/ RESINA



serie Cabel
RECTANGULARES

BLANCO



Dimensiones cm	Referencia	*Precio
100x70	BSLUP10070.CB	195€
100x80	BSLUP10080.CB	241€
120x70	BSLUP12070.CB	236€
120x80	BSLUP12080.CB	268€
140x70	BSLUP14070.CB	268€
140x80	BSLUP14080.CB	297€
160x70	BSLUP16070.CB	304€
160x80	BSLUP16080.CB	338€
180x70	BSLUP18070.CB	331€
180x80	BSLUP18080.CB	377€



*Estos precios son temporales mientras continúe la situación de conflicto actual. Una vez finalice se reducirán.

Dimens. cm.	A	B	C	D	E	kg
100x70	100	70	20	35	30,5	33
100x80	100	80	20	40	30,5	38
120x70	120	70	25	35	31,5	41
120x80	120	80	25	40	31,5	47
140x70	140	70	30	35	31,5	48
140x80	140	80	30	40	31,5	54
160x70	160	70	60	35	31,5	55
160x80	160	80	60	40	31,5	62
180x70	180	70	60	35	31,5	61
180x80	180	80	60	40	31,5	70

Resistencia al vertido de los siguientes productos:

Producto	Tiempo de exposición (h)	Degradación Silexpol®
Limpiacristales	1	A
Antical	1	A
Acetona	1	A
Amoniaco	1	A
Alcohol 90°	1	A
Betadine (Yodo)	1	A
Lejía +detergente	1	A
Aguafuerte (disolución ácido clorhídrico)	1	A
Tinte pelo oscuro	1	C
Limpiador especial baños (ej. Don Limpio) (<5% tensioactivos aniónicos)	1	A
Limpiador especial baños (ej. Sanitol) (<5% tensioactivos aniónicos)	1	A
Desatascante tuberías	1	A
Rimmel	1	A
Pintañas rojo	1	D
Maquillaje	1	A
Pintalabios	1	B
Crema depilatoria	1	A

La clasificación utilizada corresponde a los siguientes códigos:

- A: Sin cambios importantes visibles.
- B: Ligero cambio de color.
- C: Moderado cambio de color.
- D: Importante cambio de color.
- E: Película atacada.

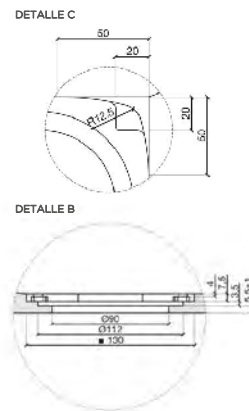
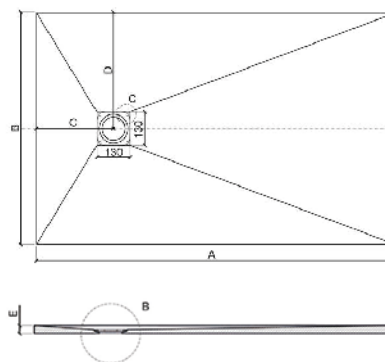

Antideslizante clase 3, certificado ENV12633



INCLUIDA

Válvula desagüe extraplana



INCLUIDA
Rejilla

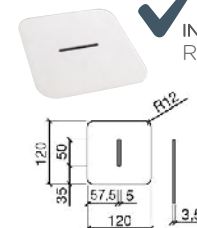



PLATOS DE DUCHA
/ RESINA

sanycces

serie Strato

Sanydur Gel Coat
Textura pizarra antideslizante

Está compuesto por un núcleo de cargas minerales y resinas vinyl-éster que brindan rigidez y estabilidad dimensional.

Su capa de gel coat sanitario tiene varias funciones:

- Impermeabilidad
- Estabilidad de color y textura
- Propiedades antideslizantes
- Evita la porosidad superficial
- Facilita la limpieza.

Además, prolonga la vida útil, ofrece resistencia química y permite reparaciones.

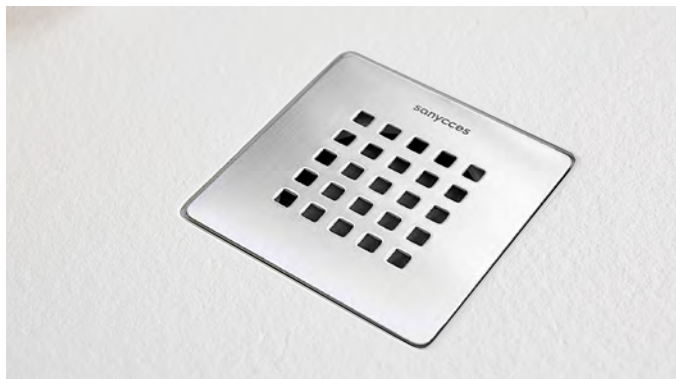



PLATOS DE DUCHA
/ RESINA

sanycces

serie Strato

BLANCO

dim.cm	A	B	C	D	E	P kg	ref.	Precio
80x70	80	70	40	35	2,4	25,5	PL301080070VM	240 €
90x70	90	70	40	35	2,4	24	PL301090070VM	242 €
100x70	100	70	40	35	2,4	30	PL301100070VM	244 €
110x70	110	70	45	35	2,4	34,5	PL301110070VM	264 €
120x70	120	70	45	35	2,4	32	PL301120070VM	275 €
130x70	130	70	50	35	2,5	40,5	PL301130070VM	299 €
140x70	140	70	50	35	2,5	41	PL301140070VM	307 €
150x70	150	70	52	35	2,5	46,5	PL301150070VM	333 €
160x70	160	70	52	35	2,5	47	PL301160070VM	346 €
170x70	170	70	52	35	2,6	52,5	PL301170070VM	385 €
180x70	180	70	52	35	2,7	60	PL301180070VM	401 €
190x70	190	70	52	35	2,6	58,5	PL301190070VM	450 €
200x70	200	70	52	35	2,8	61,5	PL301200070VM	475 €
80x80	80	80	40	40	2,4	28,9	PL301080080VM	247 €
90x80	90	80	40	40	2,4	29	PL301090080VM	256 €
100x80	100	80	40	40	2,4	33	PL301100080VM	264 €
110x80	110	80	45	40	2,4	32,5	PL301110080VM	278 €
120x80	120	80	45	40	2,4	36,5	PL301120080VM	291 €
130x80	130	80	50	40	2,5	40	PL301130080VM	311 €
140x80	140	80	50	40	2,5	45	PL301140080VM	328 €
150x80	150	80	50	40	2,7	47,5	PL301150080VM	351 €
160x80	160	80	52	40	2,7	53	PL301160080VM	372 €
170x80	170	80	52	40	2,7	59	PL301170080VM	405 €
180x80	180	80	52	40	2,7	62	PL301180080VM	420 €
190x80	190	80	52	40	2,7	68	PL301190080VM	475 €
200x80	200	80	52	40	2,8	69,7	PL301200080VM	496 €
90x90	90	90	40	45	2,4	31	PL301090090VM	278 €
100x90	100	90	40	45	2,4	35	PL301100090VM	287 €
110x90	110	90	45	45	2,4	43,7	PL301110090VM	311 €
120x90	120	90	45	45	2,4	43,6	PL301120090VM	321 €
130x90	130	90	50	45	2,5	51,3	PL301130090VM	349 €
140x90	140	90	50	45	2,5	50	PL301140090VM	362 €
150x90	150	90	52	45	2,5	58,9	PL301150090VM	386 €
160x90	160	90	52	45	2,7	60	PL301160090VM	396 €
170x90	170	90	52	45	2,6	66,5	PL301170090VM	449 €
180x90	180	90	52	45	2,7	69	PL301180090VM	473 €
190x90	190	90	52	45	2,6	74,1	PL301190090VM	524 €
200x90	200	90	52	45	2,8	77,9	PL301200090VM	545 €
100x100	100	100	40	50	2,4	44,1	PL301100100VM	331 €
110x100	110	100	45	50	2,4	48,3	PL301110100VM	356 €
120x100	120	100	45	50	2,4	52,5	PL301120100VM	369 €
130x100	130	100	50	50	2,4	56,7	PL301130100VM	410 €
140x100	140	100	50	50	2,7	58,5	PL301140100VM	430 €
150x100	150	100	50	50	2,5	65,1	PL301150100VM	452 €
160x100	160	100	50	50	2,7	69,5	PL301160100VM	459 €
170x100	170	100	50	50	2,7	73,5	PL301170100VM	507 €
180x100	180	100	50	50	2,7	75,5	PL301180100VM	527 €
190x100	190	100	52	50	2,6	81,9	PL301190100VM	608 €
200x100	200	100	52	50	2,8	86,1	PL301200100VM	648 €

Colores disponibles bajo pedido:
Consultar precios

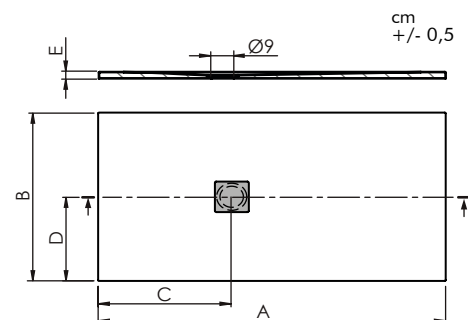
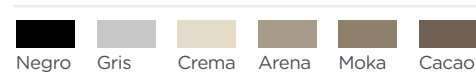

 Corte a la medida
OPCIONAL

 **ANTIDESLIZANTE**
clase III y clase C (ENV 16165),
PN24 (XP P05-11)



INCLUIDA
Rejilla inox

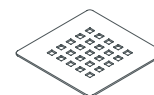

Blanca - REJILL9003
OPCIONAL

VÁLVULA | NO INCLUIDA

Desagüe Ø90 h
74 mm

Ref: ACC655
Precio: 28€



Desagüe vertical
Ø90 h · 100 mm

Ref: ACC656
Precio: 34€

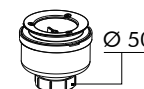

Desagüe extraplano
Ø90 h · 53 mm

Ref: ACC657
Precio: 30€



Nuestras mamparas tienen un tratamiento anticalcáreo y antibacterias. Un brillo resistente y duradero.





Mamparas

Cabel Silver

PANEL FIJO

1 HOJA FIJA

+ PUERTA OPCIONAL DE APERTURA 180°.

- Paneles con protección antical y perfil vertical de aluminio a la pared.
- Incluye barra estabilizadora de sujeción del cristal.



200 cm

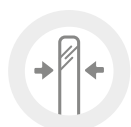

8 mm

TRATAMIENTO ANTICAL
CRYSTAL PROTEK
DE LARGA DURACIÓN



3 cm



Reversible

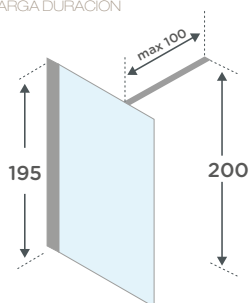

Grifería y plato de ducha no incluidos.

1 Hoja fija con barra estabilizadora

Códigos	Descripción	Medidas	Precio
H08000	PANEL FIJO + BARRA ESTABILIZADORA CABEL SILVER	80	253€
H09000	PANEL FIJO + BARRA ESTABILIZADORA CABEL SILVER	90	265€
H10000	PANEL FIJO + BARRA ESTABILIZADORA CABEL SILVER	100	274€
H11000	PANEL FIJO + BARRA ESTABILIZADORA CABEL SILVER	110	287€
H12000	PANEL FIJO + BARRA ESTABILIZADORA CABEL SILVER	120	298€

Puerta Abatible (Opcional)

Códigos	Descripción	Precio
H203700	PUERTA ABATIBLE SILVER DE 37 cm Y 180° COMBINABLE	185€



Cabel Silver

ANGULAR

2 PUERTAS CORREDERAS + 2 HOJAS FIJAS.

- Paneles con protección antical y perfil vertical de aluminio a la pared.
- Incluye dos puertas correderas frontales y dos paneles fijos frontales.
- Medida mínima 66 cm | medida máxima 119 cm.
- El solape entre cristales puede variar, en función de la medida real, entre 5 y 35 mm.
- El espacio real de entrada es entre un 36 y 40% de la medida total.



195 cm

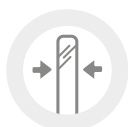

6 mm



2 cm



Reversible

TRATAMIENTO ANTICAL
**CRYSTAL
PROTEK**
DE LARGA DURACION

Angular: 2 hojas fijas + 2 correderas

Códigos	Descripción	Medida	Precio
AH08008000	ANGULAR CABEL SILVER	80X80	481€
AH09007000	ANGULAR CABEL SILVER	90 X 70	481€
AH09009000	ANGULAR CABEL SILVER	90X90	487€
AH10007000	ANGULAR CABEL SILVER	100X70	483€
AH10008000	ANGULAR CABEL SILVER	100X80	487€
AH12007000	ANGULAR CABEL SILVER	120X70	503€
AH12008000	ANGULAR CABEL SILVER	120X80	507€

Medidas disponibles

Medida	Expansión
70	67,5 - 69
75	72,5 - 74
80	77,5 - 79
85	82,5 - 84
90	87,5 - 89
95	92,5 - 94
100	97,5 - 99
105	102,5 - 109
110	107,5 - 109
115	112,5 - 114
120	117,5 - 119



Grifería y plato de ducha no incluidos.

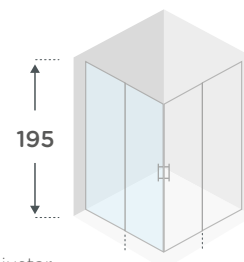

Para conseguir las medidas intermedias, ajustar durante la instalación o consultar al fabricante.

Nos encargamos de todo

FINANCIACIÓN

A USUARIO FINAL

+ Cómoda

+ Segura

Tranquilidad para tu negocio

Pídenos la información

calefón

//ABANCA







MAMPARAS / BLACK

CABEL

PANEL FIJO

1 HOJA FIJA

+ PUERTA OPCIONAL DE APERTURA 180°.

- Paneles con protección antical y perfil vertical de aluminio negro a la pared.
- Incluye barra estabilizadora de sujeción del cristal.



200 cm



8 mm

TRATAMIENTO ANTICAL
**CRYSTAL
PROTEK**
DE LARGA DURACION



3 cm



Reversible

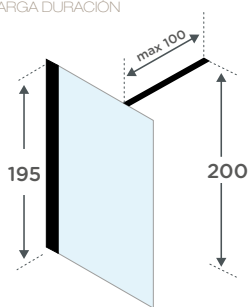

Grifería y plato de ducha no incluidos.

1 Hoja fija con barra estabilizadora

Códigos	Descripción	Medida	Precio
H08000-H	PANEL FIJO + BARRA ESTABILIZADORA CABEL BLACK	80	303€
H09000-H	PANEL FIJO + BARRA ESTABILIZADORA CABEL BLACK	90	318€
H10000-H	PANEL FIJO + BARRA ESTABILIZADORA CABEL BLACK	100	329€
H11000-H	PANEL FIJO + BARRA ESTABILIZADORA CABEL BLACK	110	345€
H12000-H	PANEL FIJO + BARRA ESTABILIZADORA CABEL BLACK	120	358€

Puerta Abatible (Opcional)

Códigos	Descripción	Precio
H203700-H	PUERTA ABATIBLE BLACK DE 37 cm Y 180° COMBINABLE	222€

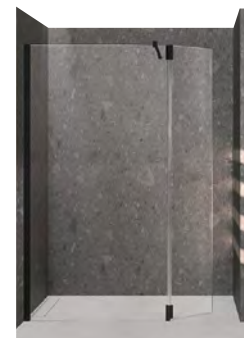

Descubre todos los **modelos disponibles en negro.**

FRONTAL

1 PUERTA CORREDERA + 1 HOJA FIJA

- Paneles con protección antical y perfil vertical de aluminio negro a la pared.
- Incluye una puerta corredera frontal y un panel fijo frontal.
- Ajustable a medida.
- El solape máximo entre cristales 40mm.



TRATAMIENTO ANTICAL
**CRYSTAL
PROTEK**
DE LARGA DURACIÓN



Grifería y plato de ducha no incluidos.

1 Puerta corredera + 1 hoja fija

Código	Descripción	Medida	Precio
PH12000-H	FRONTAL CABEL BLACK 2H COMPUESTO POR FIJO + CORREDERA	120	407€
PH12500-H	FRONTAL CABEL BLACK 2H COMPUESTO POR FIJO + CORREDERA	125	443€
PH13000-H	FRONTAL CABEL BLACK 2H COMPUESTO POR FIJO + CORREDERA	130	445€
PH13500-H	FRONTAL CABEL BLACK 2H COMPUESTO POR FIJO + CORREDERA	135	481€
PH14000-H	FRONTAL CABEL BLACK 2H COMPUESTO POR FIJO + CORREDERA	140	487€
PH14500-H	FRONTAL CABEL BLACK 2H COMPUESTO POR FIJO + CORREDERA	145	500€
PH15000-H	FRONTAL CABEL BLACK 2H COMPUESTO POR FIJO + CORREDERA	150	503€
PH15500-H	FRONTAL CABEL BLACK 2H COMPUESTO POR FIJO + CORREDERA	155	521€
PH16000-H	FRONTAL CABEL BLACK 2H COMPUESTO POR FIJO + CORREDERA	160	527€
PH16500-H	FRONTAL CABEL BLACK 2H COMPUESTO POR FIJO + CORREDERA	165	538€
PH17000-H	FRONTAL CABEL BLACK 2H COMPUESTO POR FIJO + CORREDERA	170	543€

Panel fijo lateral (opcional)

Código	Descripción	Medida	Precio
FH07000-H	PANEL FIJO LATERAL COMPATIBLE	70	250€
FH07500-H	PANEL FIJO LATERAL COMPATIBLE	75	250€
FH08000-H	PANEL FIJO LATERAL COMPATIBLE	80	250€
Krosn-H	OPCIÓN CIERRE MAGNÉTICO CABEL BLACK		89€



Descubre todos los
modelos disponibles
en negro.

FRONTAL

1 PUERTA CORREDERA + 1 HOJA FIJA

**Medidas disponibles
FIJO +CORREDERA**

Medida	Expansión
120	118 - 119,5
125	123 - 124,5
130	128 - 129,5
135	133 - 134,5
140	138 - 139,5
145	143 - 144,5
150	148 - 149,5
155	153 - 154,5
160	158 - 159,5
165	163 - 164,5
170	168 - 169,5

**Medidas disponibles
FIJO LATERAL**

Medida	Expansión
70	68 - 69,5
75	73 - 74,5
80	78 - 79,5

*Para conseguir las medidas intermedias, ajustar durante la instalación o consultar al fabricante.

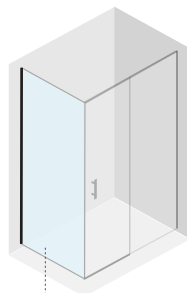

Panel fijo lateral (opcional)

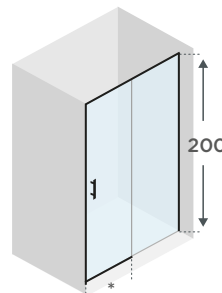

*Espacio real de entrada entre un 36 y un 40% de la medida total.



Grifería y plato de ducha no incluidos.



Descubre todos los **modelos disponibles en negro.**



Duravit, único



Único en fabricar todos sus productos con la más alta calidad y los mejores diseños en todas las gamas. Desde las más básicas a las más exclusivas.





Duravit

Lo excepcional está a tu alcance
con esta selección de modelos.



Garantía

CERÁMICA · SENSOWASH

- Cerámica: De por vida.
Los clientes finales pueden registrar online fácilmente sus cerámicas Duravit hasta 3 meses después de la compra y recibir un certificado personal De por vida
- SensoWash: 2 años.
- Piezas de instalación y accesorios: 5 años.

BAÑERAS · BAÑERAS DE HIDROMASAJE PLATOS DE DUCHA · MINIPISCINAS · SAUNA

- Bañeras: 5 años.
- Platos de ducha: 5 años.
- Bañeras de hidromasaje: 2 años.
- Minipiscinas: 2 años.
- Sauna: 2 años.

MUEBLES DE BAÑO

- Garantía: 5 años.





Copyright© Duravit AG

100% ALEMANA

MÁS DE 200 AÑOS

fabricando con la máxima calidad desde 1817.

LA CERÁMICA MÁS HIGIÉNICA DEL MUNDO

Material exclusivo que permite un blanco impecable y sin rasguños. Duravit sólo utiliza Duraplast, un material de alta densidad y rigidez, que no se hincha, no se rompe y no amarillea.

WONDERGLISS

Este acabado permite que las gotas de agua sean más grandes, arrastren la suciedad y mantengan la porcelana más limpia e higiénica.

HYGIENEGLAZE

Vitrificado de cerámica que actúa sin limitación temporal y que ofrece protección contra las bacterias de la zona sanitaria.

AHORRO DE AGUA

Los inodoros están diseñados para repartir el agua según la necesidad de cada zona.

SIFONES 0% OLORES

Los inodoros de Duravit cuentan con la parte posterior del sifón 100% vitrificados. Evita deposiciones de residuos, es más higiénico y previene malos olores.



INODOROS



Opciones:

Inodoros a suelo con cisterna



D-NEO
572€



Durastyle
desde 952€



Basic
417€



DCode
desde 412€

D-NEO Inodoro de pie

Equipados con tecnología **Rimless***, con vitrificado HygieneGlaze opcional. Alcanzan resultados de descarga perfectos con tan solo 4,5 l. La extraordinaria calidad se refleja en la nueva **garantía de por vida** que Duravit ofrece a toda la cerámica de la serie.

Inodoro de pie con tanque bajo

Precio Especial!

Inodoro	Medidas: 370 x 650 mm	Cod. 28479
Cisterna	Medidas: 395 x 180 mm	Cod. 28480
Asiento	Bisagras acero inoxidable. Cierre amortiguado.	Cod. 28481

- Sin canal de lavado.
- Fondo hondo.
- Fijación incluida.
- Salida para surtido conexión dual.
- Salida vertical y horizontal de 70 - 170 mm, longitud ajustable, así como codo de conexión vertical de 155 - 225 mm.

CISTERNA:
Con mecanismo interior, con descarga doble, cromado. Alimentación inferior izquierda.

6/3 Litros,
UWL clase 2

ASIENTO:
Con cierre amortiguado.
Bisagras de acero inoxidable

Precio conjunto
572€

4,5 Litros,
UWL clase 1

Inodoro:
Con tanque bajo



DuraStyle

Inodoro de pie

CONJUNTO Inodoro de pie DuraStyle con tanque bajo



Inodoro, cisterna y asiento sin cierre amortiguado	952 €
Inodoro, cisterna y asiento con cierre amortiguado	1.049 €

Inodoro de pie DuraStyle para tanque bajo

Para tanque bajo (cisterna no incl.), fondo hondo, surtido conexión dual, salida horizontal y vertical desde 70 - 170 mm, longitud ajustable o con codo conexión vertical 160 -220 mm, fijación incl.



Código	Descripción	Precio
215509 00 00	4,5 litros 370 x 630 mm	461 €

Cisterna DuraStyle

Con mecanismo interior, con descarga doble, cromado.

Código	Descripción	Precio
093500 00 05	Alim. lateral izda/dcha. Descarga de 6/3 litros 390 x170 mm	325 €
093510 00 85	Alim. inferior izq. Descarga de 4,5/3 litros 390 x170 mm	325 €
093510 00 05	Alim. inferior izq. Descarga de 6/3 litros 390 x170 mm	325 €



Asiento inodoro DuraStyle

Código	Descripción	Precio
006371 00 00	Asiento sin cierre amortiguado , bisagras acero inoxidable	166 €
006379 00 00	Asiento con cierre amortiguado , desmontable, bisagras acero inoxidable	263 €





INODOROS



DuraStyle Basic Inodoro de pie con tanque bajo Duravit Rimless®

El inodoro es compatible con asientos estándar de otros fabricantes, incluso con asientos "frente abierto".

Inodoro	Medidas: 365 x 650 mm	Cod. 218209 00 02
Cisterna	Medidas: 390 x 170 mm	Cod. 094110 00 05
Asiento	Bisagras acero inoxidable. Cierre amortiguado.	Cod. 002079 00 00

- Hasta pared
- Fondo hondo
- Fijación incluida
- Salida horizontal

4,5 Litros

CISTERNA:
Con mecanismo interior,
con descarga doble,
cromado.

ASIENTO:
Con cierre amortiguado.
Bisagras de acero inoxidable



**Consultar!
Oferta!**

Precio conjunto
417€

D-Code Inodoro de pie para tanque bajo

Conexión vertical desde 155 - 235 mm.

Cisterna
Cod. 094010 00 04
Para adosada Pared
Alimentación inferior izq.
Medidas: 385 x 170 mm

6 Litros

Precio
131€

Inodoro
Cod. 211809 00 002
Medidas: 355 x 650 mm

Precio
246€



Precio conjunto
412€

Sin cierre amortiguado

Asiento inodoro
Sin cierre amortiguado
Cod. 006731 00 00

Precio
53€

Cierre amortiguado
Cod. 006739 00 00

Precio
98€



Opciones:
Inodoros suspendidos para cisterna empotrada



D-NEO
362€



Starck 3
482€



Durastyle
333€

D-NEO Set de inodoro suspendido

Precio Especial!

Inodoro Medidas: 370 x 540 mm Cod. 257709 00 00

Asiento Bisagras acero inoxidable. Cierre amortiguado. Cod. 002169 00 00

- Sin canal de lavado.
- Fondo hondo.
- Fijación oculta Durafix incluida en el suministro.
- Medidas del embalaje 560 x 400 x 430 mm.

ASIENTO:
Con cierre amortiguado.
Bisagras de acero inoxidable



4,5 Litros,
UWL clase 1

Precio set
362€
Cod. kit 28477



Inodoro Starck 3



Philippe Starck
Diseñador

Diseño, variedad y precios · La serie Starck 3 de Philippe Starck ofrece un diseño original de elevada calidad y una inmejorable relación calidad - precio. Esta serie con gran diversidad de productos puede ser integrada en cualquier baño. El set de Starck 3 incluye un inodoro suspendido y un asiento en un embalaje muy atractivo.

GARANTÍA
5 AÑOS

Precio
482€

SET STARCK 3
INODORO SUSP.
Cod. Set 10971

- Inodoro suspendido
- + asiento y tapa con cierre amortiguado
- incl. fijación Durafix

Inodoro DuraStyle



Perfecto para la vivienda privada y proyectos · El programa completo DuraStyle se integra por su sencillez formal y armónica en cualquier ambiente, y gracias a sus múltiples formas y superficies puede aplicarse tanto en vivienda privada como en proyectos. El set de DuraStyle incluye un inodoro suspendido y un asiento en un embalaje muy atractivo.

GARANTÍA
5 AÑOS

Precio
333€

SET DURASTYLE
INODORO SUSP.
RIMLESS BASIC
Cod. Set 10972

- Inodoro suspendido Rimless
- + asiento y tapa con cierre amortiguado

Opciones:
Inodoros a suelo para cisterna empotrada

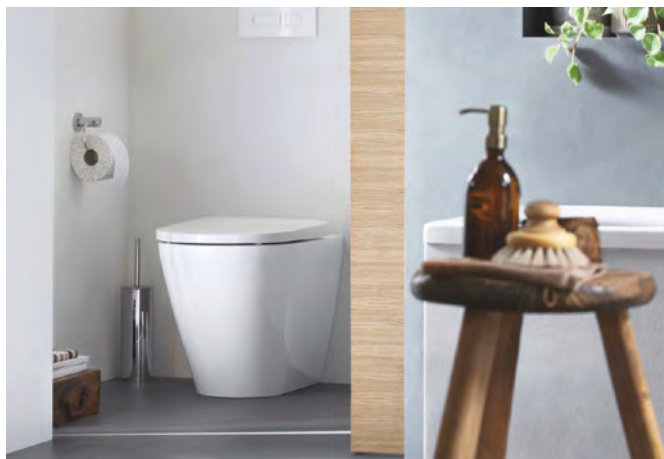

D-NEO

	Código	Descripción	Precio
Inodoro	200309 00 00	4,5 litros 370 x 580 mm	397 €
Asiento	002169 00 00	Bisagras acero inoxidable. Cierre amortiguado.	177 €

- Cantidad agua de descarga: 4,5/3 l
- Fondo hondo
- Canal de lavado: rimless
- Salida: Horizontal
- Tipo de desagüe: Desplazamiento de agua
- Clase UWL: 1
- Incl. material de fijación



Durastyle

	Código	Descripción	Precio
Inodoro	215009 00 00	4,5 litros 370 x 570 mm	342 €
Asiento	006371 00 00	Asiento sin cierre amortiguado, bisagras acero inoxidable	166 €
Asiento	006379 00 00	Asiento con cierre amortiguado, desmontable, bisagras acero inoxidable	263 €

- Cantidad agua de descarga: 4,5/3 l
- Fondo hondo
- Canal de lavado: : Cerrado/a
- Salida: Horizontal
- Posición de salida: Posterior
- Tipo de desagüe: Desplazamiento de agua
- Clase UWL: 1
- Incl. material de fijación





BIDÉS SUSPENDIDOS

D-Neo · Bidé suspendido

Con rebosadero y bancada para grifería.

Medidas: 370 x 540 mm

Cod. Precio
 229415 00 00 303€



Durastyle Basic · Bidé suspendido

Con rebosadero y bancada para grifería.

Medidas: 370 x 540 mm

Cod. Precio
 227915 00 00 236€



Starck 3 · Bidé suspendido

Con rebosadero y bancada para grifería.

Medidas: 360 x 540 mm

Cod. Precio
 228015 00 00 397€



BIDÉS DE PIE

Durastyle · Bidé de pie

Con rebosadero y bancada para grifería.

Medidas: 370 x 630 mm

Cod. Precio
 228310 00 00 357€



Durastyle · Bidé de pie

Cerrado hasta pared, con rebosadero y bancada para grifería.

Medidas: 370 x 575 mm

Cod. Precio
 228410 00 00 319€



D-Code · Bidé de pie

Cerrado hasta pared, con rebosadero y bancada para grifería.

Medidas: 360 x 560 mm

Cod. Precio
 224110 00 002 146€



D-Neo · Bidé de pie

Cerrado hasta pared, con rebosadero, con bancada para grifería, fijación incl.

Medidas: 370 x 580 mm

Cod. Precio
 229510 00 00 243€



Grifería no incluida.



NoVEDADES

Consúltanos por la amplia
gama de lavabos Duravit.
Muchas opciones, diseños
y medidas.

LAVABO PARA MONTAJE MURAL

DuraStyle · Lavabo

Con rebosadero, con bancada para grifería, parte inferior vitrificada, fijación incl., para montaje mural.

Lavabo Cod.	Precio
650 mm 231965 00 00	223€
600 mm 231960 00 00	204€
550 mm 231955 00 00	189€



Pedestal	Precio
Cod. 085829 00 00	193€



Semipedestal	Precio
Cod. 085830 00 00	157€



D-Code · Lavabo

Con rebosadero, con bancada para grifería, parte inferior vitrificada, fijación incl., para montaje mural.

Lavabo Cod.	Precio
550 mm 231055 00 002	78€



Pedestal	Precio
Cod. 086327 00 002	62€



Semipedestal	Precio
Cod. 085718 00 002	80€



LAVABO EMPOTRADO

D-Code · Lavabo empotrado

Montaje desde abajo, con rebosadero, sin bancada para grifería, fijación para montaje en encimera de madera incl. Medidas: 560 x 400 mm

Cod.	Precio
033856 00 00	142€



LAVABO PARA MUEBLE

Me by Starck · Lavabo para mueble

Con rebosadero, con bancada para grifería, fijación incluida para montaje mural.

Medidas: 1230 x 490 mm

Cod.	Precio
233612 00 00	Consultar precio especial últimas unidades



Grifería no incluida.

CALIDAD, DISEÑO Y TECNOLOGÍA DELANTE Y DETRÁS DE LA PARED

Los inodoros suspendidos con los bastidores de montaje Geberit, dan una imagen más despejada y actual, satisface todas las necesidades de instalación actuales y del futuro, y son el referente para todos los baños de diseño.

KNOW-HOW FROM SWITZERLAND

Geberit, una empresa con ingeniería Suiza, que representa la precisión, la calidad y la perfección en el más mínimo detalle de todos sus productos.

PRODUCTOS GEBERIT EUROPA

Geberit fabrica en Europa el 100% de los productos que comercializan en España.



Número uno en Europa en tecnología para el baño



Más de 50 años de experiencia en cisternas empotradas



Más de 60 millones de cisternas instaladas y 10 años de garantía

GARANTÍA

10 AÑOS DE GARANTÍA
En todos los productos.

25 AÑOS DE GARANTÍA
En los recambios, después de que se deje de fabricar algún producto o pieza.

 **GEBERIT**



Cisternas
empotradas

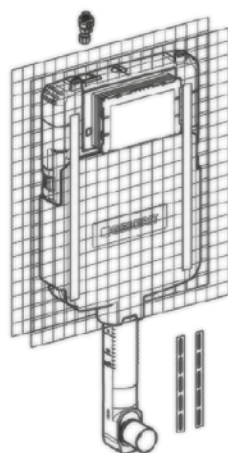
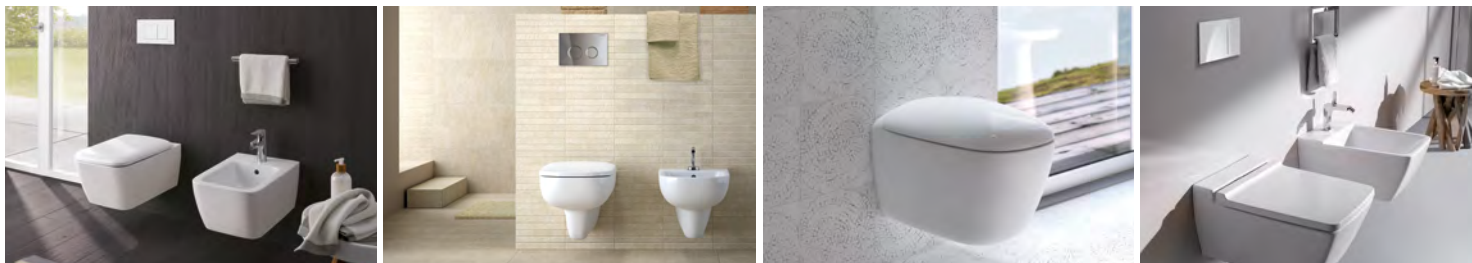

CISTERNA EMPOTRADA SIGMA PARA INODORO A SUELO

Cisterna Sigma de 8 cm • 6/3 litros

CÓDIGO	REFERENCIA	PRECIO
12327	109.790.00.1	207,70€

✓ INCLUYE

- Conexión de suministro R 1/2, MeplaFix, con llave de escuadra integrada y rosca.
- Cajetín premontaje para registro
- Codo de descarga con envolvente protector
- Tapón de protección
- 2 pletinas de hierro perforadas
- Material de fijación

- Para paredes de obra.
- Para la instalación en pared con altura completa o delante de pared con altura parcial.
- Para inodoros a suelo.
- Para descargas simples, de doble volumen o interrumpibles.
- Para el montaje empotrado.

DATOS TÉCNICOS

- Rango de presión dinámica 0,1-10 bares
- Temperatura máx. de funcionamiento del agua 25°C
- Ajuste de fábrica Volumen de descarga 6 l y 3 l
- Rango de ajuste descarga total 4,5 / 6 / 7,5 l
- Rango de ajuste descarga parcial 3-4 l

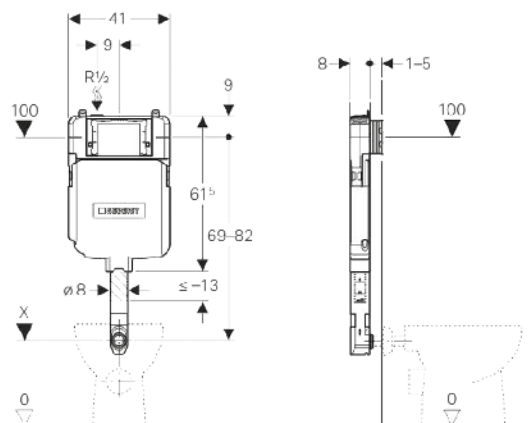



BASTIDOR GEBERIT KOMBIFIX PARA INODORO SUSPENDIDO

Cisterna Sigma de 12 cm • altura 108 cm

CÓDIGO	REFERENCIA	PRECIO
07626	110.374.00.5	311,00€

- Para inodoros con distancia de fijación: 18cm o 23cm
- Para el montaje en pared de obra.
- No para empotrar en hormigón.

✓ INCLUYE

- Conexión de suministro R 1/2, MeplaFix, con llave de escuadra integrada y rosca.
- Cajetín premontaje para registro
- 2 tapones de protección
- Juego de manguitos para inodoro, ø 90 mm
- Codo de desagüe 90° de PVC, ø 90 mm
- Manguito adaptador de PVC, ø 90/110 mm
- 2 varillas roscadas M12
- Material de fijación

- Excluye: Pulsador

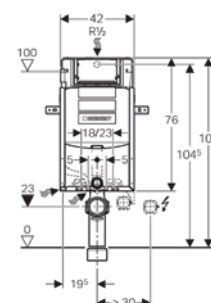
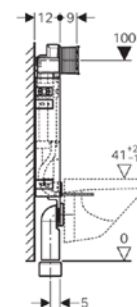

* Accesorios necesarios



Junta de insonorización

Precio 20,10€ Cód. 08097

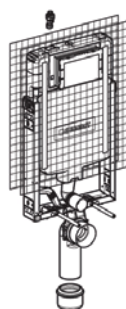
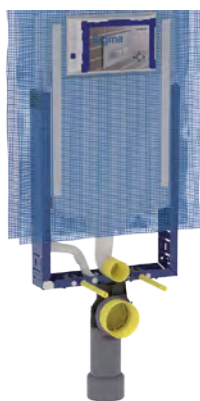

BASTIDOR GEBERIT KOMBIFIX PARA INODORO SUSPENDIDO

Cisterna Sigma de 8 cm • altura 109 cm

CÓDIGO	REFERENCIA	PRECIO
12521	110.793.00.1	331,20€

- Para el montaje en pared de obra.
- No para empotrar en hormigón.
- Para descarga simple, doble volumen de descarga.

✓ INCLUYE

- Conexión de suministro R 1/2, MeplaFix, con llave de escuadra integrada y rosca.
- Cajetín premontaje para registro
- 2 tapones de protección
- Juego de manguitos para inodoro, ø 90 mm
- Codo de desagüe 90° de PVC, ø 90 mm
- Manguito adaptador de PVC, ø 90/110 mm
- 2 varillas roscadas M12
- Material de fijación

- Excluye: Pulsador

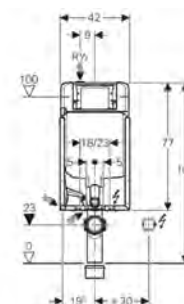
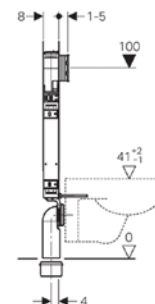

* Accesorios necesarios



Junta de insonorización

Precio 20,10€ Cód. 08097

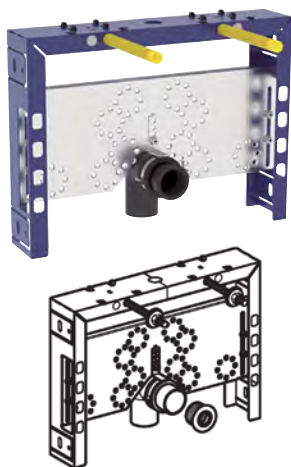

BASTIDOR GEBERIT KOMBIFIX PARA BIDÉ

CÓDIGO	REFERENCIA	PRECIO
19196	457.608.00.5	181,95€

✓ INCLUYE

- Codo de desagüe: PE-HD, ø 50 mm
- Junta ø 44/40 mm
- 2 varillas roscadas M12
- Material de fijación

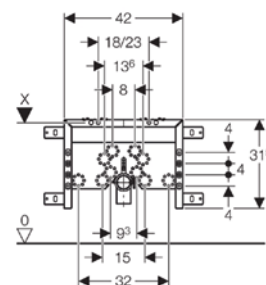
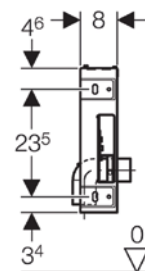

* Accesorios necesarios

Junta de insonorización
Precio 20,10€ Cód. 08097

- Para bidé con distancia de fijación: 18cm o 23cm
- Para el montaje en pared de obra
- NO adecuado para montaje en pared ligera
- Bastidor galvanizado
- Abrazadera para codo de desagüe, isofónica
- Placa de montaje para grifos, altura ajustable

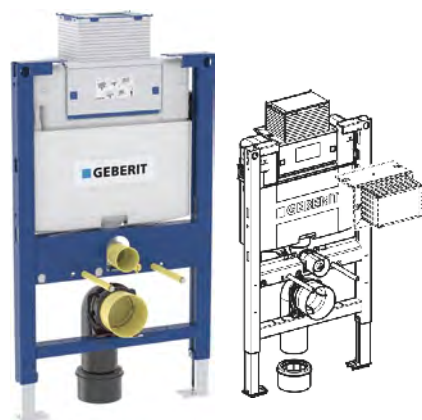

BASTIDOR GEBERIT DUOFIX PARA INODORO SUSPENDIDO

Cisterna Omega de 12 cm • altura 82 cm

CÓDIGO	REFERENCIA	PRECIO
-	111.003.00.2	446,00€

✓ INCLUYE

- Conexión de suministro Rp 1/2", compatible con MasterFix y MeplaFix, con llave de escuadra integrada y rosca
- Cajetín premontaje para registro
- Juego de manguitos para inodoro, ø 90 mm
- Codo de desagüe 90° de PE-HD, ø 90 mm
- Manguito adaptador de PE-HD, ø 90/110 mm
- Material de fijación y protección

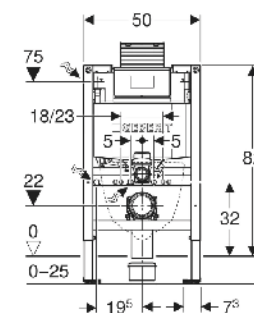
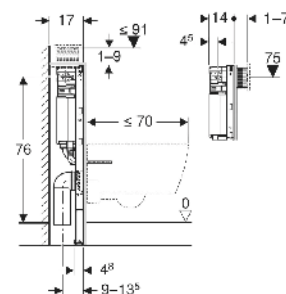

* Accesorios necesarios

Junta de insonorización
Precio 20,10€ Cód. 08097

Anclajes a pared 8 unidades
Precio 29,35€ Cód. 04305



**BASTIDOR GEBERIT DUOFIX
PARA INODORO SUSPENDIDO**

Cisterna Sigma de 12 cm • altura 112 cm

CÓDIGO	REFERENCIA	PRECIO
03802	111.374.00.6	392,00€

- Para estructura del suelo 0-20cm
- Para montaje en pared ligera
- No adecuado para hormigón

✓ INCLUYE

- Conexión de suministro R 1/2, MeplaFix, con llave de escuadra integrada y rosca.
- Cajetín premontaje para registro
- 2 tapones de protección
- Juego de manguitos para inodoro, ø 90 mm
- Codo de desagüe 90° PVC, ø 90 mm
- Manguito adaptador PVC, ø 90/110 mm
- 2 varillas roscadas M12
- Material de fijación

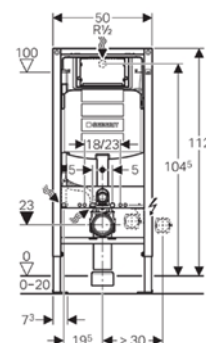
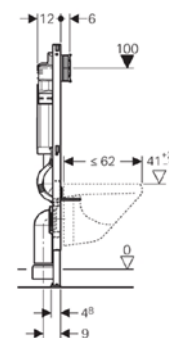

* Accesorios necesarios



Junta de insonorización

Precio 20,10€ Cód. 08097



Anclajes a pared 8 unidades

Precio 29,35€ Cód. 04305

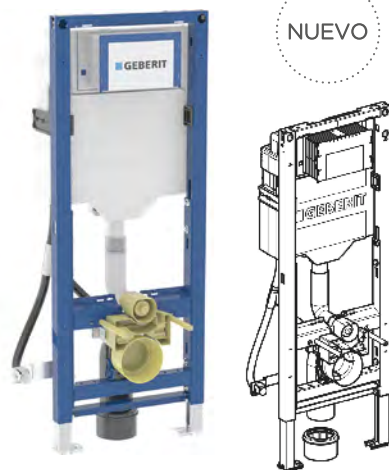

NUEVO

**BASTIDOR GEBERIT DUOFIX
PARA INODORO SUSPENDIDO**

- Apto para personas con movilidad reducida

Cisterna Sigma de 12 cm • altura 112 cm

CÓDIGO	REFERENCIA	PRECIO
-	111.350.00.6	531,45€

- Para inodoros suspendidos de hasta 70 cm de longitud.
- Para accionamiento frontal, adecuado para descarga simple, doble descarga y descarga interrumpible.
- Para alturas de recrecido de 0-25 cm.
- Apto para construcción sin barreras.
- Fácil mantenimiento sin necesidad de herramientas.

✓ INCLUYE

- Conexión de suministro Rp 1/2", compatible con MasterFix y MeplaFix, con llave de escuadra integrada y rosca.
- Cajetín premontaje para registro.
- Juego de manguitos para inodoro, ø 90 mm
- Codo de desagüe 90° de PE-HD, ø 90 mm
- Manguito adaptador de PE-HD, ø 90/110 mm
- Caja de alimentación y conexión, con balda intermedia con terminal.
- Tubo guía de 0,32 m de longitud, para conexión Geberit AquaClean.
- Caja de protección para caja de alimentación y conexión.
- Material de fijación y protección.

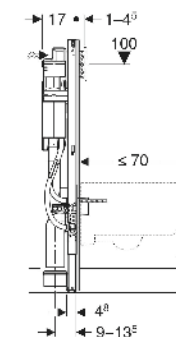
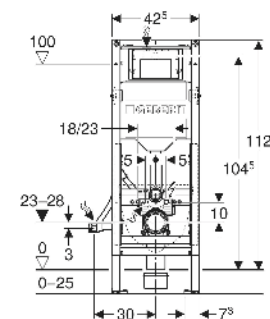

* Accesorios necesarios



Junta de insonorización

Precio 20,10€ Cód. 08097



Anclajes a pared 8 unidades

Precio 29,35€ Cód. 04305

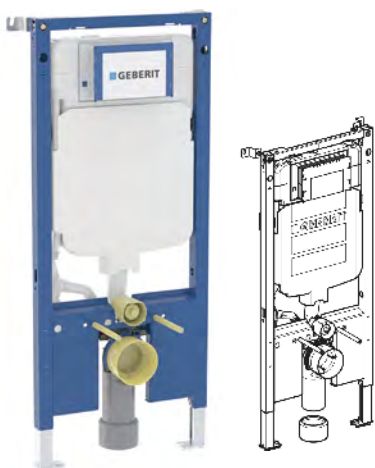

BASTIDOR GEBERIT DUOFIX PARA INODORO SUSPENDIDO

Cisterna Sigma de 8 cm • altura 114 cm
• Codo de desagüe de PVC

CÓDIGO	REFERENCIA	PRECIO
10698	111.791.00.2	439,40€

- Para inodoros suspendidos de hasta 75 cm de longitud.
- Para accionamiento frontal, adecuado para descarga simple, doble descarga y descarga interrumpible.
- Codo de desagüe alargado, para la conexión en el suelo.
- Para alturas de recrecio de 0-30 cm.
- Para montaje en pared ligera de obra.

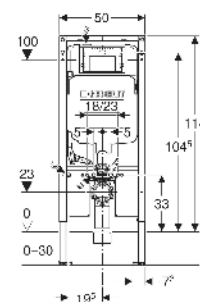
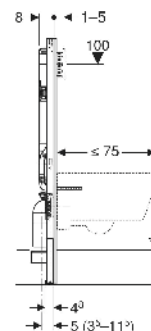

* Accesorios necesarios



Junta de insonorización

Precio 20,10€ Cód. 08097

✓ **INCLUYE**

- Conexión de suministro Rp 1/2", compatible con MasterFix y MeplaFix, con llave de escuadra integrada y rosca.
- Cajetín premontaje para registro.
- 2 anclajes de pared.
- Juego de manguitos para inodoro, ø 90 mm.
- Codo de desagüe de PVC, ø 90 mm.
- Manguito adaptador de PVC, ø 90/110 mm.
- Material de fijación y protección.



**JUEGO DE ANCLAJES A PARED
GEBERIT DUOFIX**

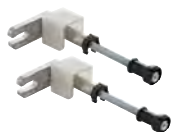

CÓDIGO	REFERENCIA	UNIDADES	PRECIO
04305	111.815.00.1	8	29,35€

Aplicación

Para la fijación de bastidores DUOFIX delante de una pared de obra o ligera.

Datos técnicos

Fundición inyectada de zinc/acero/plástico

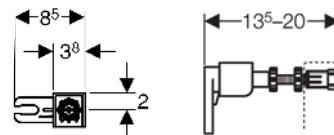

✓ INCLUYE

- Juego de 2 anclajes a pared
- 2 varillas roscadas M10 tuerca larga
- 2 soportes para placas de yeso, encajables
- Material de fijación

**CODO DESPLAZAMIENTO
GEBERIT 90/110 • PVC • Gris**



CÓDIGO	REFERENCIA	dØ mm	diØ mm	H cm	L cm	PRECIO
01349	388.351.29.1	90	100-105,6	16,7	13-33,4	74,10€

✓ INCLUYE

- Junta labiada EPDM
- Manguito con junta EPDM
- Adhesivo tangit especial PVC - U

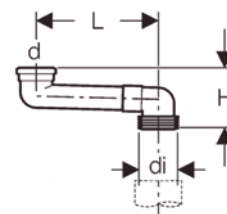

**PULSADORES GEBERIT
PARA CISTERNAS EMPOTRADAS**

✦ de 100 referencias

CONSÚLTANOS



PULSADOR GEBERIT SIGMA01 • Doble descarga

CÓDIGO	REFERENCIA	COLOR	PRECIO
03801	115.770.11.5	Blanco brillante	72,30€
02850	115.770.21.5	Cromo brillante	100,95€
21890	115.770.DW.5	Negro brillante	89,45€

Aplicación

- Para el accionamiento de la descarga en cisternas empotradas Geberit Sigma.

Características

- Accionamiento frontal
- Varillas de accionamiento aisladas acústicamente, ajuste rápido sin herramientas
- Material: Plástico



- ✓ **INCLUYE**
- Marco de fijación
 - 2 patas fijación marco
 - 2 varillas de accionamiento

PULSADOR GEBERIT SIGMA20 • Doble descarga

CÓDIGO	REFERENCIA	COLOR	PRECIO
12522	115.882.KJ.1	Blanco brillante Cromado brillante	96,25€
10822	115.882.KH.1	Cromado brillante Cromado mate	138,95€
26158	115.882.KM.1	Negro Brillante Cromado brillante	116,35€

Aplicación

- Para el accionamiento de la descarga en cisternas empotradas Geberit Sigma.

Características

- Accionamiento frontal
- Varillas de accionamiento aisladas acústicamente, ajuste rápido sin herramientas
- Material: Plástico



- ✓ **INCLUYE**
- Marco de fijación
 - 2 patas fijación marco
 - 2 varillas de accionamiento

PULSADOR GEBERIT SIGMA20 • Doble descarga

CÓDIGO	REFERENCIA	COLOR	PRECIO
19440	115.883.KJ.1	Blanco brillante Cromado brillante	120,35€
18110	115.883.KH.1	Cromado brillante Cromado mate	158,50€

Aplicación

- Para el accionamiento de la descarga en cisternas empotradas Geberit Sigma.

Características

- Accionamiento frontal
- Varillas de accionamiento aisladas acústicamente, ajuste rápido sin herramientas
- Material: Plástico

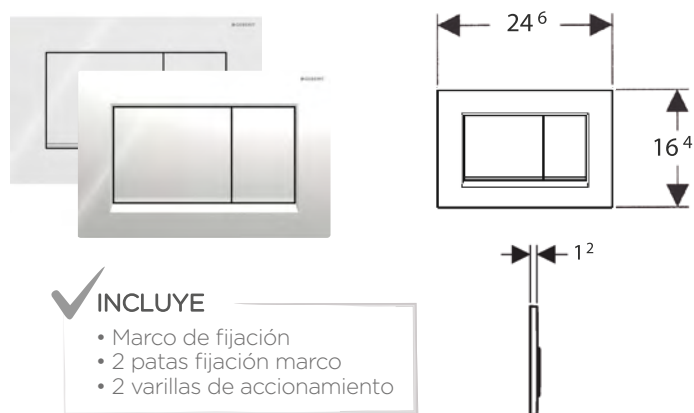

- ✓ **INCLUYE**
- Marco de fijación
 - 2 patas fijación marco
 - 2 varillas de accionamiento

■ GEBERIT



**ACCESORIOS****/ Mecanismos de alimentación para cisternas cerámica****MECANISMO ALIMENTACIÓN GEBERIT**

Serie 383 • conexión suministro lateral • 3/8"



CÓDIGO	REFERENCIA	PRECIO
51055	281.000.00.5	24,60€

Aplicación

- Para instalación en cisternas vistas con conexión de suministro lateral
- Para aguas grises y aguas pluviales con un valor pH 5,5-9,5, en caso de instalación de un sistema de filtrado
- Para cisternas cerámicas
- Para agua potable
- Para conexiones de suministro 3/8"

Características

- Altura de llenado ajustable
- Conexión roscada de latón
- Conexión de suministro lateral
- Silencioso según clase de grifería I (DIN 4109)
- Componentes en contacto con agua potable sin plomo

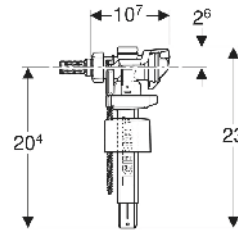
**MECANISMO ALIMENTACIÓN GEBERIT**

Serie 360 • conexión suministro inferior • 3/8"

CÓDIGO	REFERENCIA	PRECIO
*411100001	281.001.00.1	28,80€

Hasta fin de existencias*Aplicación**

- Para aguas grises
- Para cisternas cerámicas
- Para agua potable

Características

- Altura de llenado ajustable
- Conexión roscada de latón G 3/8
- Altura ajustable
- Conexión de suministro inferior

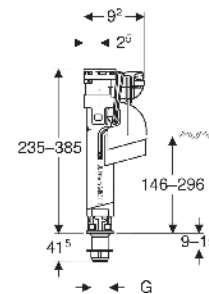
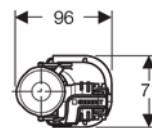
**MECANISMO ALIMENTACIÓN GEBERIT**

Serie 323 • conexión suministro inferior • 3/8"



CÓDIGO	REFERENCIA	PRECIO
-	136.750.00.1	20,25€

Aplicación

- Para cisternas vistas Geberit con conexión de suministro inferior
- Para aguas grises y aguas pluviales con un valor pH 5,5-9,5, en caso de instalación de un sistema de filtrado
- Para cisternas cerámicas
- Para agua potable
- Para conexiones de suministro 3/8"

Características

- Altura de llenado ajustable
- Conexión roscada de latón
- Conexión de suministro inferior

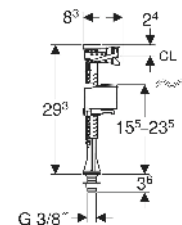
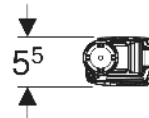

ACCESORIOS

/ Mecanismos de alimentación para cisternas cerámica

MECANISMO DE DESCARGA GEBERIT

Serie 290 "UNIVERSAL"

CÓDIGO	REFERENCIA	COLOR	PRECIO
10137	282.302.21.2	Cromo brillante	52,45€

Aplicación

- Para cisternas cerámicas
- Para agua potable
- Para aguas grises (aguas pluviales).

Características

- Altura ajustable
- Doble volumen de carga
- Con fijación de la tapa
- Tubo del rebosadero de altura ajustable

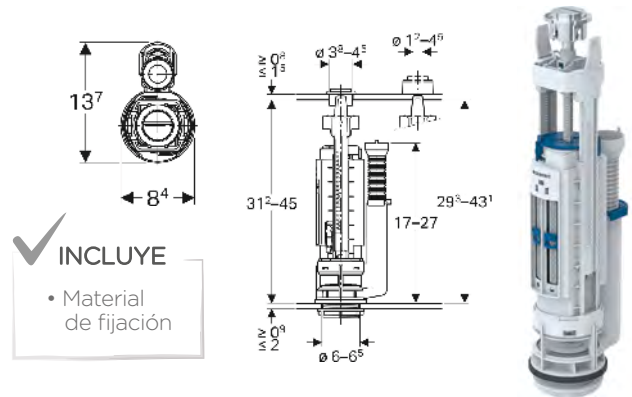

MECANISMO DE DESCARGA GEBERIT

Serie 240 • Doble descarga • Recambio ROCA

CÓDIGO	REFERENCIA	COLOR	PRECIO
11231	136.915.21.1	Cromo brillante	32,60€

Aplicación

- Para la instalación en cisterna cerámica
- Para instalaciones de agua potable
- Para la instalación en cisterna cerámica (marca Roca)

Características

- Altura ajustable
- Con fijación de la tapa de la cisterna
- Descarga total y parcial ajustables
- Conexión al suministro de agua lateral a la izquierda o a la derecha
- Tubo del rebosadero recortable

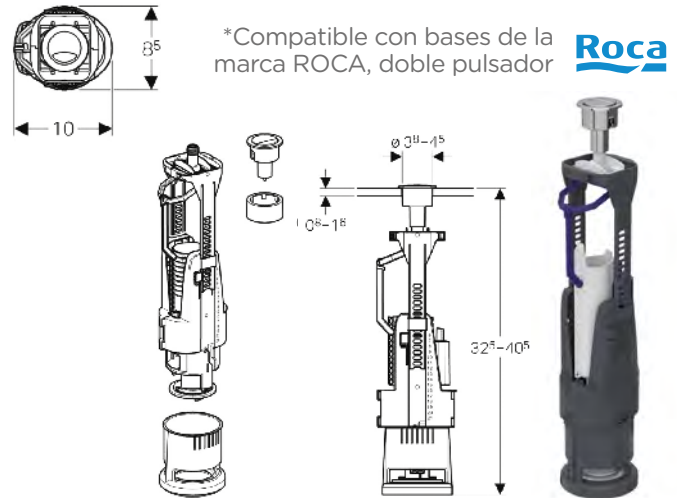

ADAPTADOR GEBERIT

Para tubo de PVC

- D110 / Pieza de transición y conexión



CÓDIGO	dØ mm	d1Ø mm	UMV ud.	PRECIO
04306	110	90	1	118,05€

Aplicación

- Para insertar en un manguito de PVC Ø110mm

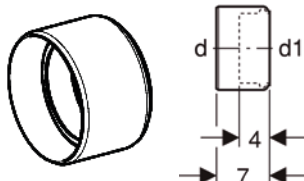

PANEL GEBERIT DUOFIX

Para inodoro suspendido • altura 130 cm

CÓDIGO	MATERIAL	PRECIO
A430009	Cartón yeso	*56,75€

*Consulta precio especial por últimas unidades

- Montaje en bastidores Geberit Duofix para inodoro suspendido:
 - Cisternas empotradas Sigma 12 cm y Sigma 8 cm, anchura de 50 cm
 - Cisternas Omega 12 cm

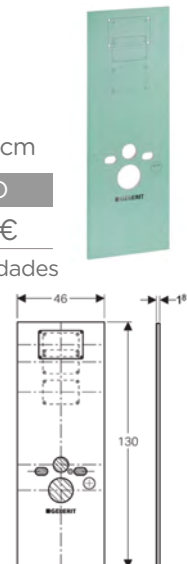



ACCESORIOS

/ Mecanismos de alimentación para cisternas cerámica

JUNTA DE DESCARGA

CÓDIGO	dØ mm	d1Ø mm	PRECIO
*A430001	63	32	3,70€

**Hasta fin de existencias*

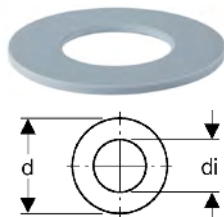

MEMBRANA VÁLVULA ALIMENTACIÓN

CÓDIGO	PRECIO
04242	2,65€



JUEGO DE CIERRE

Incluye: Membrana y balancín.

CÓDIGO		PRECIO
*A430012	Para válvula de alimentación Geberit • 380	13,10€
*A430013	Para válvula de alimentación Geberit • 360	12,20€

**Hasta fin de existencias*



JUEGO DE CONEXIÓN

CÓDIGO	PRECIO
*21198	38,70€

**Hasta fin de existencias*

- Para inodoro suspendido
- Longitud 18,5 cm: d=90mm d=90mm, d1=45mm
- Cromado mate



INCLUYE

- Membrana
- Balancín





ACCESORIOS

/ Mecanismos de alimentación para cisternas cerámica

MECANISMO DE DOBLE DESCARGA PLUS CON 2 PULSADORES

CÓDIGO	PRECIO
L010031	40,20€

Características

- Mecanismo de doble descarga Plus (6/3 ó 4,5/3 litros).
- Incluye dos pulsadores (Ø48 y Ø58).



MECANISMO DE DESCARGA SIMPLE

CÓDIGO	PRECIO
L010032	32,60 €

Características

- Mecanismo de descarga simple D2P 6 litros interrumpible.
- Número de pulsadores: 4 (cortos y largos, Ø27 y Ø40)



COMPACT - MECANISMO DE ALIMENTACIÓN INFERIOR

Con rosca metálica. Compacto y llenado rápido.

CÓDIGO	PRECIO
L010033	23,20 €

Características

- Dimensiones (largo, ancho, alto): 340 x 105 x 70 mm.
- Llenado rápido.
- Posición de la toma de agua: Inferior.



COMPACT - MECANISMO DE ALIMENTACIÓN LATERAL

Con rosca metálica. Compacto y llenado rápido

CÓDIGO	PRECIO
L010034	19,20 €

Características

- Compacto
- Llenado rápido
- Posición de la toma de agua: Lateral





OPCIONES COMPLETAS

/ Inodoros suspendidos con cisterna empotrada



D-NEO
INODORO SUSP.

Cód. Set 28477



BASTIDOR GEBERIT
+ anclajes a pared
Códigos 10698 + 04305



PULSADOR GEBERIT
Doble descarga en blanco
Código 02850

Precio total

931€



STARCK 3
INODORO SUSP.

Cód. Set 10971



BASTIDOR GEBERIT
+ anclajes a pared
Códigos 10698 + 04305



PULSADOR GEBERIT
Doble descarga en blanco
Código 02850

Precio total

1.052€



OPCIONES COMPLETAS

/ Inodoros a suelo con cisterna empotrada

DURAVIT ■ **GEBERIT**



D-NEO

INODORO A SUELO.

Cód. 200309 00 00

Con asiento con cierre amortiguado

Cód. 002169 00 00



CISTERNA EMPOTRADA SIGMA

PARA INODORO A SUELO

Código 12327



PULSADOR GEBERIT

Doble descarga en blanco

Código 02850

Precio total

882€



Durastyle

INODORO A SUELO.

Cód. 215009 00 00

Con asiento sin cierre amortiguado

Cód. 006371 00 00



CISTERNA EMPOTRADA SIGMA

PARA INODORO A SUELO

Código 12327



PULSADOR GEBERIT

Doble descarga en blanco

Código 02850

Precio total

816€



Nuevos

Descubre ahora
las nuevas colecciones
de nuestros muebles.



Muebles

Prácticos, funcionales y con nuevos acabados. Así son nuestras propuestas en muebles para crear y disfrutar de tu nuevo baño.

Modelos Kairo

COLECCIÓN CONCEPT

1 Mueble

- **Estructura:** Fabricado en tablero de partículas de 16mm con interior antracita.
- **Frentes:** Fabricado en tablero de MDF de 19mm.
- **Cajones:** Regulables, con cierre amortiguado y tirador uñero fresado. Incorpora un cajón organizador.
- **Acabado:** Lacado Mate antihuellas. Interior color antracita y lacado antibacterias.

Con patas | 3 Cajones

Modelo	Referencia	Descripción	Precio
60 cm	1-2627	KAIRO con patas 60cm · 3 cajones · Blanco	351,31€
	1-2631	KAIRO con patas 60cm · 3 cajones · Grafito	
80 cm	1-2643	KAIRO con patas 80cm · 3 cajones · Blanco	377,22€
	1-2647	KAIRO con patas 80cm · 3 cajones · Grafito	
100 cm	1-2651	KAIRO con patas 60cm · 3 cajones · Blanco	413,02€
	1-2655	KAIRO con patas 60cm · 3 cajones · Grafito	

Alto: 87 cm

(Grifería y encimera/lavabo no incluidos)

BLANCO MATE GRAFITO MATE



Incluye bolsa de 4 patas más tornillos (del mismo color del mueble)

Suspendido | 2 cajones

Modelo	Referencia	Descripción	Precio
60 cm	1-2579	KAIRO suspendido 60cm · 2 cajones · Blanco	271,75€
	1-2583	KAIRO suspendido 60cm · 2 cajones · Grafito	
80 cm	1-2595	KAIRO suspendido 80cm · 2 cajones · Blanco	295,36€
	1-2599	KAIRO suspendido 80cm · 2 cajones · Grafito	
100 cm	1-2603	KAIRO suspendido 100cm · 2 cajones · Blanco	321,36€
	1-2607	KAIRO suspendido 100cm · 2 cajones · Grafito	

Alto: 55 cm

(Grifería y encimera/lavabo no incluidos)

Incluye 2 colgadores metálicos de regulación horizontal y vertical



2 Encimeras

Antirayado · Hidrofóbico · Antihuellas

Referencia	Descripción	Precio	Acabado
26-203	Encimera 60 Desierto	56,85€	
26-136	Encimera 80 Desierto	68,42€	
26-204	Encimera 100 Desierto	79,98€	
26-123	Encimera 60 Grafito mate	69,82€	
26-124	Encimera 80 Grafito mate	85,60€	
26-125	Encimera 100 Grafito mate	101,42€	
26-120	Encimera 60 Blanco mate	69,82€	
26-121	Encimera 80 Blanco mate	85,60€	
26-122	Encimera 100 Blanco mate	101,42€	

+ Más acabados y modelos: Pagina 117

3 Lavabos

EROS

ARES



Código	Modelo	Medida (cm) (Al x Anch x Fond)	Color	Precio
4532NARN	ARES	13,5 x 45,5 x 32,5	Negro	173,36€
3611EUCN	EROS	11 x 38 x 37	Negro	182,73€
4532NAR	ARES	13,5 x 45,5 x 32,5	Blanco	116,91€
3611EUC	EROS	11 x 38 x 37	Blanco	126,36€

Grifería no incluida.

+ Más acabados y modelos: Pagina 117

Modelos Paris

COLECCIÓN *CONCEPT*

1 Mueble

- **Estructura:** Fabricado en tablero de partículas de 16mm con interior antracita.
- **Frentes:** Fabricado en tablero de MDF de 19mm.
- **Cajones:** Regulables, con cierre amortiguado y tirador uñero fresado. Incorpora un cajón organizador.
- **Acabado:** Lacado Mate antihuellas. Interior color antracita y lacado antibacterias.

Con patas | 3 Cajones

Modelo	Referencia	Descripción	Precio
80 cm	1-2491	PARIS con patas 80cm · 3 cajones · Blanco	377,22€
	1-2492	PARIS con patas 80cm · 3 cajones · Azul Egeo	
100 cm	1-2493	PARIS con patas 100cm · 3 cajones · Blanco	413,02€
	1-2494	PARIS con patas 100cm · 3 cajones · Azul Egeo	

Alto: 87 cm

(Grifería y encimera/lavabo no incluidos)



Incluye bolsa de 4 patas más tornillos (del mismo color del mueble)

Suspendido | 2 cajones

Modelo	Referencia	Descripción	Color	Precio
80 cm	1-2455	PARIS suspendido 80cm · 2 Cajones	Blanco	295,36€
	1-2454	PARIS suspendido 80cm · 2 Cajones	Azul Egeo	
100 cm	1-2458	PARIS suspendido 100cm · 2 Cajones	Blanco	321,36€
	1-2457	PARIS suspendido 100cm · 2 Cajones	Azul Egeo	

Alto: 55 cm

(Grifería y encimera/lavabo no incluidos)

Incluye 2 colgadores metálicos de regulación horizontal y vertical



2 Encimeras

Antirayado · Hidrofóbico · Antihuellas

Referencia	Descripción	Precio	Acabado
26-126	Encimera 60 Azul Egeo mate	69,82€	
26-128	Encimera 80 Azul Egeo mate	85,60€	
26-130	Encimera 100 Azul Egeo mate	101,42€	
26-120	Encimera 60 Blanco mate	69,82€	
26-121	Encimera 80 Blanco mate	85,60€	
26-122	Encimera 100 Blanco mate	101,42€	

+ Más acabados y modelos: Pagina 117

3 Lavabos

VANCOUVER

ARES

EROS



Código	Modelo	Medida (cm) (Al x Anch x Fond)	Color	Precio
E-60N	VANCOUVER	17 x 61,5 x 46,5	Negro	102,73€
E-80N	VANCOUVER	17 x 81,5 x 46,5	Negro	123,73€
E-100N	VANCOUVER	17 x 101,5 x 46,5	Negro	173,82€
4532NARN	ARES	13,5 x 45,5 x 32,5	Negro	173,36€
3611EUCN	EROS	11 x 38 x 37	Negro	182,73€

Grifería no incluida.

+ Más acabados y modelos: Pagina 117

Modelo Montreal

COLECCIÓN *CONCEPT*

1 Mueble

- **Estructura:** Fabricado en tablero de partículas de 16mm.
- **Frentes:** Fabricado en tablero de partículas de 16mm.
- **Cajones:** Regulables, con cierre amortiguado y barra uñero retranqueda. Incorpora un cajón organizador.

Con patas | 3 cajones

Modelo	Referencia	Descripción	Precio
60 cm	1-2692	MONTREAL con patas 60cm · 3 cajones · Desierto	295,04€
80 cm	1-2495	MONTREAL con patas 80cm · 3 cajones · Desierto	323,73€
100 cm	1-2496	MONTREAL con patas 100cm · 3 cajones · Desierto	347,44€

Alto: 87 cm

(Grifería y encimera/lavabo no incluidos)

Suspendido | 2 cajones

Modelo	Referencia	Descripción	Precio
60 cm	1-2675	MONTREAL suspendido 60cm · 2 cajones · Desierto	229,09€
80 cm	1-2681	MONTREAL suspendido 80cm · 2 cajones · Desierto	241,15€
100 cm	1-2683	MONTREAL suspendido 100cm · 2 cajones · Desierto	263,45€

Alto: 55 cm

(Grifería y encimera/lavabo no incluidos)

Incluye 2 colgadores metálicos de regulación horizontal y vertical

2 Encimeras

Antirayado · Hidrofóbico · Antihuellas

Referencia	Descripción	Precio	Acabado
26-203	Encimera 60 Desierto	56,85€	
26-136	Encimera 80 Desierto	68,42€	
26-204	Encimera 100 Desierto	79,98€	
26-123	Encimera 60 Grafito mate	69,82€	
26-124	Encimera 80 Grafito mate	85,60€	
26-125	Encimera 100 Grafito mate	101,42€	

+ Más acabados y modelos: Pagina 117

DESIERTO



Incluye bolsa de 4 patas más tornillos

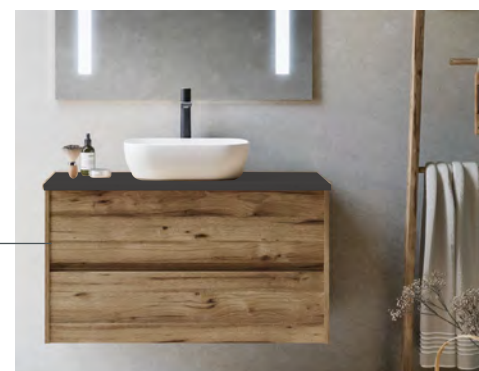

3 Lavabos

Referencia	Descripción	Precio	Modelo
4532NAR	Lavabo sobreponer CABEL ARES Blanco Anch x Alt x Fond: 455 x 135 x 325 mm	116,91€	

Grifería no incluida.

+ Más acabados y modelos: Pagina 117

Lavabos y encimeras

Lavabo para encastrar

VANCOUVER



Modelo	Código	Medida (cm) (Al x Anch x Fond)	Color	Precio
60 cm VANCOUVER	E-60N	17 x 61,5 x 46,5	Negro	102,73 €
	E-60	17 x 61,5 x 46,5	Blanco	63,00 €
80 cm VANCOUVER	E-80N	17 x 81,5 x 46,5	Negro	123,73 €
	E-80	17 x 81,5 x 46,5	Blanco	73,55 €
100 cm VANCOUVER	E-100N	17 x 101,5 x 46,5	Negro	173,82 €
	E-100	17 x 101,5 x 46,5	Blanco	92,27 €



Encimeras

- **Estructura:**
Modelo Melamina: (Fabricado en tablero de partículas de 16mm).
Modelo Lacado: (Fabricado en tablero de MDF de 19mm).
- **Acabado:** Lacado mate, melamina.
- **Tratamiento:** Antirayado e hidrofóbico, antihuellas.

Acabados tapas lacados:



Acabado tapa melamina:



Modelo	Código	Acabado	Color	Precio
60 cm	26-120	Lacado	Blanco mate	69,82 €
	26-126	Lacado	Azul Egeo mate	
	26-123	Lacado	Grafito mate	
	26-203	Melamina	Desierto	
80 cm	26-121	Lacado	Blanco mate	85,60 €
	26-128	Lacado	Azul Egeo mate	
	26-124	Lacado	Grafito mate	
	26-124	Melamina	Desierto	
100 cm	26-122	Lacado	Blanco mate	101,42 €
	26-130	Lacado	Azul Egeo mate	
	26-125	Lacado	Grafito mate	
	26-204	Melamina	Desierto	

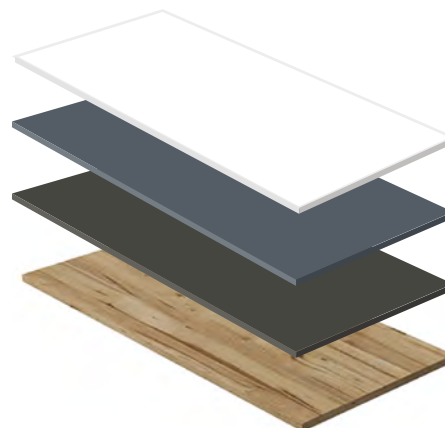

Lavabos Sobre Encimera



Modelo	Código	Medida (cm) (Al x Anch x Fond)	Color	Precio
ARES	4532NARN	13,5 x 45,5 x 32,5	Negro	173,36 €
	4532NAR	13,5 x 45,5 x 32,5	Blanco	116,91 €
EROS	3611EUCN	11 x 38 x 37	Negro	182,73 €
	3611EUC	11 x 38 x 37	Blanco	126,36 €
GEA	3814VION	14 x 38 x 38	Negro	173,36 €
	3814VIO	14 x 38 x 38	Blanco	116,91 €



Modelo Isis

COLECCIÓN ELEGANCE

1 Mueble

- **Estructura:** Madera laminada. Mueble encolado. Grosor 19mm. Interior color antracita.
- **Frentes:** Madera laminada.
- **Sujeción:** Colgadores regulables en 3 dimensiones. Sistema con bloqueo de seguridad.
- **Cajones:** Metálicos. Extracción total, cierre amortiguado, con 3 regulaciones de ajuste. Cajón superior altura 12 cm. Cajón inferior altura 15 cm. Uñero inglete metálico en negro.
- **Acabado:** Diseño basado en el inglete a 45°.



Acanalado

Suspendido | 2 cajones

Modelo	Referencia	Descripción	Precio
60 cm	TA060.CABEL.N	ISIS 60cm · 2 Cajones · Tirador Negro	231€
	TA060.CABEL.S	ISIS 60cm · 2 Cajones · Tirador Inox Satinado	
80 cm	TA080.CABEL.N	ISIS 80cm · 2 Cajones · Tirador Negro	263€
	TA080.CABEL.S	ISIS 80cm · 2 Cajones · Tirador Inox Satinado	
100 cm	TA100.CABEL.N	ISIS 100cm · 2 Cajones · Tirador Negro	294€
	TA100.CABEL.S	ISIS 100cm · 2 Cajones · Tirador Inox Satinado	

Alto: 54 cm

(Grifería y encimera/lavabo no incluidos)



Colgadores regulables en 3 dimensiones

2 Lavabos

Ra | ENCIMERA CERÁMICA.

Pasta arcillosa cocida a alta temperatura que vitrifica el esmalte, ofreciendo alta resistencia, higiene y fácil mantenimiento.

Código	Modelo	Medida (cm) (Al x Anch x Fond)	Color	Precio
EV.061.CABEL.C	RA	11 x 60 x 46	Blanco	68,80€
EV.081.CABEL.C	RA	11 x 80 x 46	Blanco	74,89€
EV.101.CABEL.C	RA	11 x 100 x 46	Blanco	107,67€



Marble Seth | ENCIMERA SOLID.

Material de última generación compuesto por cargas minerales naturales y resinas de alta resistencia. Se trata de un material no poroso, antibacteriano y de tacto muy sedoso.

Código	Modelo	Medida (cm) (Al x Anch x Fond)	Color	Precio
EB.061.CABEL.C	RA	11 x 60 x 46	Blanco	147,91€
EB.081.CABEL.C	RA	11 x 80 x 46	Blanco	185,62€
EB.101.CABEL.C	RA	11 x 100 x 46	Blanco	223,31€



Anubis | ENCIMERA PORCELÁNICO.

Material ultracompacto compuesto de minerales naturales sometidos a altas temperaturas y presión que le confieren características especiales: Gran resistencia mecánica, 30% superior al granito, cero absorción, no se raya y no se mancha. Material de gran valor estético y ecológico.

Código	Modelo	Medida (cm) (Al x Anch x Fond)	Color	Precio
EL.061.CABEL.NC	ANUBIS	11 x 60 x 46	Negro Allure	364€
EL.081.CABEL.NC	ANUBIS	11 x 80 x 46	Negro Allure	420€
EL.101.CABEL.NC	ANUBIS	11 x 100 x 46	Negro Allure	503€

Con un acabado marmolado que aporta un aspecto más sofisticado.



Modelo Horus

1 Mueble



MADERA



LACADO BLANCO MATE



- **Estructura:** Fabricado en tablero marino 19 mm. Interior color antracita.
- **Frentes:** Fabricado en tablero marino 19 mm.
- **Sujeción:** Colgadores regulables en 3 dimensiones con bloqueo de seguridad.
- **Cajones:** Metálicos ultra-slim de 2 mm. Extracción total, cierre amortiguado. 40 Kg capacidad. Regulables en altura, lateral y profundidad. Cajón superior altura 12 cm. Cajón inferior altura 15 cm. Uñero ingletado.
- **Acabado:** Diseño basado en el inglete a 45°.

Suspendido | 2 cajones

Modelo	Referencia	Descripción	Acabado	Precio
60 cm	CL060.CABEL.W	HORUS Suspendido 60cm · 2 Cajones	Blanco mate	318€
	CL060.CABEL.M	HORUS Suspendido 60cm · 2 Cajones	Madera	
80 cm	CL080.CABEL.W	HORUS Suspendido 80cm · 2 Cajones	Blanco mate	367€
	CL080.CABEL.M	HORUS Suspendido 80cm · 2 Cajones	Madera	
100 cm	CL100.CABEL.W	HORUS Suspendido 100cm · 2 Cajones	Blanco mate	416€
	CL100.CABEL.M	HORUS Suspendido 100cm · 2 Cajones	Madera	

Altura 54 cm · 45 cm fondo

(Grifería y encimera/lavabo no incluidos)

2 Lavabos

Ra | ENCIMERA CERÁMICA.

Pasta arcillosa cocida a alta temperatura que vitrifica el esmalte, ofreciendo alta resistencia, higiene y fácil mantenimiento.

Código	Modelo	Medida (cm) (Al x Anch x Fond)	Color	Precio
EV.061.CABEL.C	RA	11 x 60 x 46	Blanco	68,80€
EV.081.CABEL.C	RA	11 x 80 x 46	Blanco	74,89€
EV.101.CABEL.C	RA	11 x 100 x 46	Blanco	107,67€



Marble Seth | ENCIMERA SOLID.

Material de última generación compuesto por cargas minerales naturales y resinas de alta resistencia. Se trata de un material no poroso, antibacteriano y de tacto muy sedoso.

Código	Modelo	Medida (cm) (Al x Anch x Fond)	Color	Precio
EB.061.CABEL.C	RA	11 x 60 x 46	Blanco	147,91€
EB.081.CABEL.C	RA	11 x 80 x 46	Blanco	185,62€
EB.101.CABEL.C	RA	11 x 100 x 46	Blanco	223,31€



Anubis | ENCIMERA PORCELÁNICO.

Material ultracompacto compuesto de minerales naturales sometidos a altas temperaturas y presión que le confieren características especiales: Gran resistencia mecánica, 30% superior al granito, cero absorción, no se raya y no se mancha. Material de gran valor estético y ecológico.

Código	Modelo	Medida (cm) (Al x Anch x Fond)	Color	Precio
EL.061.CABEL.NC	ANUBIS	11 x 60 x 46	Negro Allure	364€
EL.081.CABEL.NC	ANUBIS	11 x 80 x 46	Negro Allure	420€
EL.101.CABEL.NC	ANUBIS	11 x 100 x 46	Negro Allure	503€

Con un acabado marmolado que aporta un aspecto más sofisticado.



Conjunto Atrani

con patas 3 CAJONES

Modelo con patas 80 cm + 3 CAJONES

Referencia	Conjunto 80 cm + 3 cajones	Precio	Precio conjunto
AT303.080.ART	Mueble suspendido con 3 cajones	365€	449€
EV.081.C	Lavabo Cerámica Integrada	84€	

KIT: 41938 (Mueble + lavabo)

Modelo con patas 100 cm + 3 CAJONES

Referencia	Conjunto 100 cm + 3 cajones	Precio	Precio conjunto
AT303.100.ART	Mueble suspendido con 3 cajones	400€	521€
EV.101.C	Lavabo Cerámica Integrada	121€	

KIT: 41939 (Mueble + lavabo) (Grifería no incluida)

Medida 60 cm: consultar

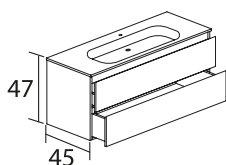

Elige:
Espejos

		Incluyen sistema On/Off de encendido y sistema antivaho con pulsador					
		Level		Moon		Sun	
		Alto 80cm		Alto A (cm)		Alto 80cm	
A (cm)	Ref.	Precio	Ref.	Precio	Ref.	Precio	
80	LV.08080	63€	MN.08080	132€	SN.08080	145€	
100	LV.10080	72€	MN.100100	159€	SN.10080	165€	
APLIQUE LED ESPEJO (solo para modelo Level) Ref: LVL.030.B Precio: 20€ 		LUZ LED 960 LUMENS metro lineal		COLOR °K 4000K Neutra IP44		CONSUMO MAX. 26.5W PULSADORES ON/OFF & ANTIVAHO	

COLOR DISPONIBLE



Cajones metálicos con sistema de cierre silencioso y con 3 regulaciones de ajuste.

Mueble encolado. Grosor 19mm.

AUXILIARES / COLUMNA

Apertura derecha e izquierda. Reversible. Sistema colgar con bloqueo de seguridad. Sistema apertura Push.

Ref. XCN.035.D.ART
Cód. 41605

Precio 265€

Color madera laminada

Conjunto Trend

SUSPENDIDO 2 CAJONES

COLOR DISPONIBLE



Tiradores a elegir

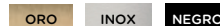

Modelo suspendido 80 cm + 2 CAJONES

Referencia + tirador	Conjunto 80cm + 2 cajones	Precio	Precio conjunto
TD202.080.ART.OR	Mueble suspendido con 2 cajones	298€	380€
TD202.080.ART.IX Codigo Kit: 41940 (Mueble Tirador Inox + Lavabo)			
TD202.080.ART.N Codigo Kit: 41941 (Mueble Tirador Negro + Lavabo)			
EV.081.C	Lavabo Cerámica Integrada	82€	

Modelo suspendido 100 cm + 2 CAJONES

Referencia + tirador	Conjunto 100cm + 2 cajones	Precio	Precio conjunto
TD202.100.ART.OR	Mueble suspendido con 2 cajones	320€	438€
TD202.100.ART.IX			
TD202.100.ART.N Codigo Kit: 41942 (Mueble Tirador Negro + Lavabo)			
EV.101.C	Lavabo Cerámica Integrada	118€	

(Grifería no incluida)

Medida 60 cm: consultar

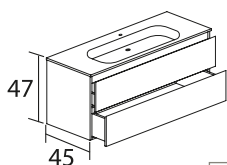

Cajones metálicos con sistema de cierre silencioso y con 3 regulaciones de ajuste.

Mueble encolado. Grosor 19mm.

Elige:
Espejos

		Incluyen sistema On/Off de encendido y sistema antivaho con pulsador				
		Level	Moon	Sun		
		Alto 80cm	Alto A (cm)	Alto 80cm		
A (cm)	Ref.	Precio	Ref.	Precio	Ref.	Precio
80	LV.08080	63€	MN.08080	132€	SN.08080	145€
100	LV.10080	72€	MN.100100	159€	SN.10080	165€
APLIQUE LED ESPEJO (solo para modelo Level) Ref: LVL.030.B Precio: 20€ 		LUZ FLUJO LUMINOSO 960 LUMENS metro lineal	COLOR °K 4000K Neutra ESTANQUEIDAD IP44	CONSUMO MAX. 26.5W PULSADORES ON/OFF & ANTIVAHO 		

AUXILIARES / COLUMNA

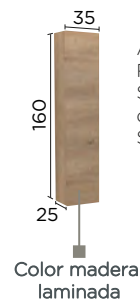

Apertura derecha e izquierda. Reversible. Sistema colgar con bloqueo de seguridad. Sistema apertura Push.

Ref. XCN.035.D.ART
Precio 265€

Conjunto Mini

Pack mueble y lavabo

- Lavabo cerámico extrafino reversible (izquierda / derecha).
- Puerta reversible y cierre silencioso.
- Tirador integrado.
- Estructura slim.

Suspendido | 1 Puerta

Referencia	Modelo	Precio
MINI.HON	Madera laminada Honey	155€
MINI.W	Lacado Blanco brillo	155€
MINI.NUT	Madera laminada Nut	155€

(Grifería no incluida)

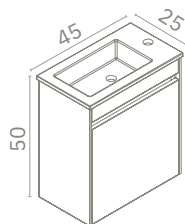



Conjunto Origin

Pack mueble y lavabo

- Aluminio Negro mate.
- Estante tablero marino Negro mate.
- Encimera cerámica Blanco brillo con faldón.
- Estructura KIT preensamblado.

Encimera cerámica con faldón

Modelo	Referencia	Precio
80 cm	ORIGIN.080	426€
100 cm	ORIGIN.100	517€

(Grifería no incluida)

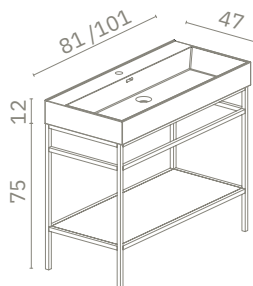

Espejos

LEVEL

Código	Modelo	Precio
LV.CABEL.06080	ESPEJO CABEL LEVEL 60 X 80H	47,18 €
LV.CABEL.08080	ESPEJO CABEL LEVEL 80 X 80H	52,55 €
LV.CABEL.10080	ESPEJO CABEL LEVEL 100 X 80H	63,91 €

SUN

Código	Modelo	Precio
SN.CABEL.06080	ESPEJO CABEL SUN RETROILUMINADO PERIMETRAL 60X80	93,25 €
SN.CABEL.08080	ESPEJO CABEL SUN RETROILUMINADO PERIMETRAL 80X80	131,35 €
SN.CABEL.10080	ESPEJO CABEL SUN RETRO-ILUMINADO PERIMETRAL 100X80	149,78 €

PILL

Código	Modelo	Precio
SL.CABEL.05090	ESPEJO CABEL PILL RETROILUMINADO PERIMETRAL 50*90	92,76 €

MOON

Código	Modelo	Precio
MN.CABEL.08080	ESPEJO CABEL MOON RETROILUMINADO PERIMETRAL D.80	121,58 €
MN.CABEL.100100	ESPEJO CABEL MOON RETROILUMINADO PERIMETRAL D.100	145,27 €

SPOT

Código	Modelo	Precio
SS.CABEL.08080.N	ESPEJO CABEL SPOT RETROILUMINADO PERIMETRAL D80 NEGRO MATE	121,44 €
SS.CABEL.08080.OR	ESPEJO CABEL SPOT RETROILUMINADO PERIMETRAL D80 ORO	128,76 €

LEVEL



SUN | *Retroiluminado*

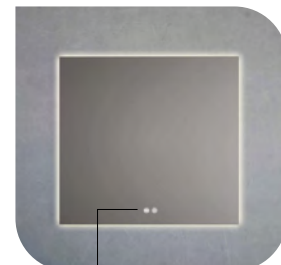

PILL | *Retroiluminado*



MOON | *Retroiluminado*

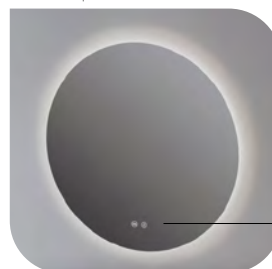

SPOT | *Retroiluminado*

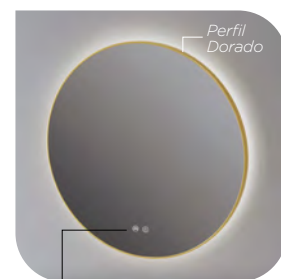





Nuevos colores

Ya disponibles



Toalleros

El nuevo básico para el baño.

Toalleros de acero

CABEL

- Diseño y funcionalidad en armonía. Gracias a las grandes distancias entre tubos y líneas rectas, el toallero Cabel está perfectamente concebido para todo tipo de baños. De líneas rectas, combina el suave perfil en D de los colectores con una perfecta distribución entre tubos.
- Diseño elegante en versión blanca, cromada y negro mate.
- Las distancias entre los tubos permiten una limpieza sencilla y una sujeción cómoda de las toallas. Elegante y de escasa profundidad, asegura un ambiente confortable y toallas secas, aún en los espacios más reducidos.
- Instalación flexible gracias a la posibilidad de instalación a la derecha y a la izquierda con conexión centrada de 50 mm.



	Código	Longitud (L)(mm)	Altura (H)(mm)	Entre ejes (N)(mm)	Emisión EN 442 75/65/20 ΔT 50K W	Emisión Caldera condens. ΔT 40K W	Emisión Bomba de calor ΔT 32,5K W	Exponente (n)	PRECIO
BLANCO	10022586	450	775	400	326	249	194	1,20	87€
	10022587	500	775	450	357	273	213	1,20	91€
	10027573	550	775	500	-	-	-	-	94€
	10022588	450	1217	400	469	356	276	1,23	122€
	10022589	500	1217	450	511	388	301	1,23	128€
	10025681	550	1217	500	553	420	326	1,23	126€
	10022590	500	1469	450	629	477	369	1,24	159€
	10025682	550	1469	500	683	518	400	1,24	155€
	10022591	500	1856	450	786	596	461	1,24	207€
	10025683	550	1856	500	904	685	530	1,24	201€
CROMADO	10022592	500	775	450	229	172	132	1,28	200€
	10022593	500	1217	450	331	248	190	1,29	248€
	10022594	500	1469	450	406	304	233	1,29	299€
	10022595	500	1856	450	514	385	294	1,30	322€
NEGRO MATE	10022596	500	775	450	357	273	213	1,20	91€
	10022597	500	1217	450	511	388	301	1,23	128€
	10025685	550	1217	500	553	420	326	1,23	134€
	10022598	500	1469	450	629	477	369	1,24	159€
	10025686	550	1449	500	683	518	400	1,24	165€
	10025684	500	1856	450	786	596	461	1,24	208€
	10025687	550	1856	500	904	685	530	1,24	216€

Toalleros baño

CABEL ELÉCTRICO

- El Toallero CABEL ELÉCTRICO está certificado **CE** y **NF** por lo que tiene un índice de protección IP 44 (necesario para certificarlo Clase II de NF).
- Viene equipado con termostato externo regulable.
- Además incorpora un segundo termostato interno de seguridad.

Características del Termostato:

- 7 modos de operación: Confort, Noche, Anti-congelación, Hilo piloto
- Programa Diario/Semanal, Boost de 2 horas, modo de pausa (Stand-by)
- Función de detección de ventana abierta
- IP44 - Clase II
- Alimentación: 230V 50Hz - 60Hz
- Resistencia con enchufe Schuco



	Referencia	MODELO	Altura (mm)	Longitud (mm)	Potencia Eléctrica W	PRECIO
BLANCO RAL 9016	10014524	CABEL-LCE-080-40/MQ	786	400	300	162€
	10014525	CABEL-LCE-090-50/MQ	906	500	500	174€
	10014526	CABEL-LCE-120-50/MQ	1.226	500	750	250€
	10014527	CABEL-LCE-120-60/MQ	1.226	600	750	260€
	10014528	CABEL-LCE-150-50/MQ	1.466	500	750	305€
	10014529	CABEL-LCE-150-60/MQ	1.466	600	1.000	319€
	10014530	CABEL-LCE-180-50/MQ	1.866	500	1.000	347€
CROMADO	10014532	CABEL-LCEC-080-40/MQ	786	400	150	241€
	10014533	CABEL-LCEC-090-50/MQ	906	500	200	267€
	10014534	CABEL-LCEC-120-50/MQ	1.226	500	300	318€
	10014535	CABEL-LCEC-120-60/MQ	1.226	600	400	330€
	10014536	CABEL-LCEC-150-60/MQ	1.466	600	400	367€
	10014537	CABEL-LCEC-180-50/MQ	1.866	500	500	402€
	NEGRO MATE RAL 9205	10022355	CABEL-LCEB-080-40/MQ-9205	786	400	300
10022356		CABEL-LCEB-090-50/MQ-9205	906	500	500	274€
10022357		CABEL-LCEB-120-50/MQ-9205	1126	500	750	383€
10022358		CABEL-LCEB-150-50/MQ-9205	1466	500	1000	428€
10022359		CABEL-LCEB-150-60/MQ-9205	1.466	600	1000	441€
10022360		CABEL-LCEB-180-50/MQ-9205	1.866	500	1000	554€

Radiador COOL

Baja inercia térmica. **16 bar** Presión nominal.

Contenido de agua reducido. Doble proceso de pintura: anaforesis y polcos.

Versatilidad. **Al** 100% Aluminio

Disponible en **18** colores

CONSULTAR
Modelos de color: se aplica un suplemento, según color, sobre la base del PURE WHITE RAL 9010 + Portes según cantidad baterías.



Los radiadores COOL están garantizados durante 12 años, desde la fecha de instalación, contra defectos de fabricación, con la condición de que se haya realizado escrupulosamente la instalación, según la vigente normativa y reglamentación respetando las prescripciones referidas a la instalación, la utilización y su correcto mantenimiento.

Entre-eje:	ALTURAS (B)
450 - 500	858 - 1152 1488 - 1740

Otras opciones consultar precios y portes



Tratamiento Anticorrosivo de serie.

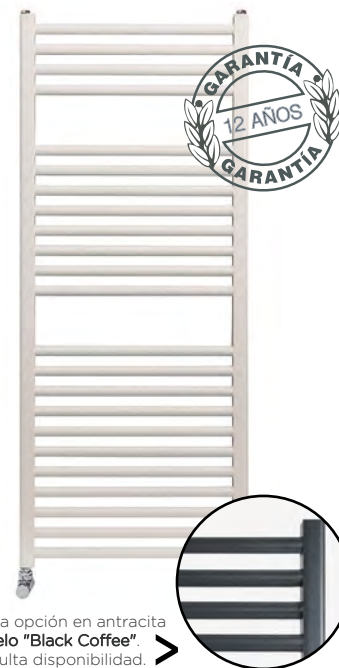

Nueva opción en antracita modelo "Black Coffee". Consulta disponibilidad. >

COLOR BLANCO "Pure White"

Código	Modelo	Altura	Profundidad	Entre ejes	Anchura	Contenido de agua	Peso	Potencia térmica		Exponente	Coefficiente	PRECIO
	COOL	(mm)	(mm)	(mm)	(mm)	litros	kg	ΔT 30	ΔT 50	n	k _m	Conexión lateral
25126	860/450	858	26	450	478	2,7	3,2	196	370	1,2443	2,8430	219€
25127	860/500			500	528	2,9	3,4	211	399	1,2468	3,0374	
25128	1160/450	1152	26	450	478	3,8	4,5	265	502	1,2479	3,8033	248€
25130	1160/500			500	528	4,1	4,7	288	544	1,2487	4,1156	
25129	1490/450	1488	26	450	478	4,8	5,7	347	658	1,2520	4,9057	299€
25131	1490/500			500	528	5,2	5,9	378	717	1,2509	5,3720	
25133	1740/450	1740	26	450	478	5,7	6,7	413	778	1,2406	6,0741	323€
25134	1740/500			500	528	6,3	7,0	451	850	1,2408	6,6300	

COLOR ANTRACITA "Black Coffee"

Código	Modelo	Altura	Profundidad	Entre ejes	Anchura	Contenido de agua	Peso	Potencia térmica		Exponente	Coefficiente	PRECIO
	COOL	(mm)	(mm)	(mm)	(mm)	litros	kg	ΔT 30	ΔT 50	n	k _m	Conexión lateral
40110	860/500	858	26	500	528	2,9	3,4	211	399	1,2468	3,0374	301€
40111	1160/500	1152	26	500	528	4,1	4,7	288	544	1,2487	4,1156	342€
42311	1490/500	1488	26	500	528	5,2	5,9	378	717	1,2509	5,3720	411€

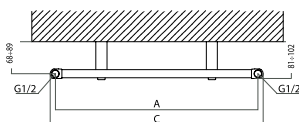

Conexión lateral

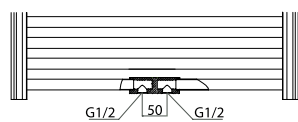

Conexión central (AC)
CONSULTAR PRECIOS

- > Made in Italy.
- > Aluminio 100% completamente reciclable.
- > Doble proceso de pintura.
- > Garantía de duración en el tiempo.
- > Resistencia superior a 16 bar de presión.





Mecanismos

Los pequeños detalles que marcan diferencia.
Funcionales pero con diseños actuales



MECANISMOS DE EVACUACIÓN / SIFONES

CABEL

Los sifones a la vista con acabado cromado además de ser una de las tendencias más influyentes de la temporada para lograr sofisticación en los baños, son accesorios que ofrecen altos niveles de fiabilidad, fácil montaje, funcionalidad y estética.

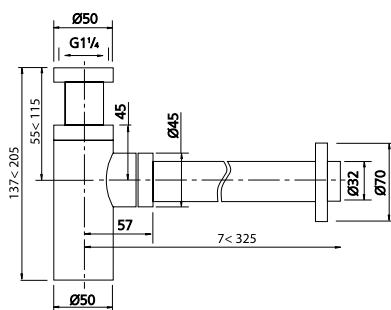

SIFÓN CILINDRICO DE LATÓN CROMADO

Precio **38,11€** Cod. **30722018**

- Material: Latón cromado
- Entrada: 1 1/4"
- Salida: Ø 32 mm
- Altura por debajo del lavabo o bidé: 137 < 205 mm
- Altura de sifonaje: 50 mm

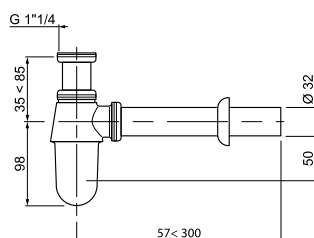

SIFÓN BOTELLA DE LATÓN CROMADO

Precio **26,68€** Cod. **30722019**

- Material: Latón cromado
- Entrada: 1 1/4"
- Salida: Ø 32 mm
- Altura por debajo del lavabo o bidé: 133 < 183 mm
- Altura de sifonaje: 50 mm

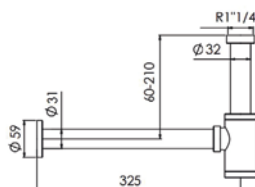

SIFÓN BOTELLA CABEL BLACK

Precio **54,00€** Cod. **58091CA**

- Sifón botella racor/extensible latón negro redondo con alargadera/plafón
- 1 1/4 x Ø32

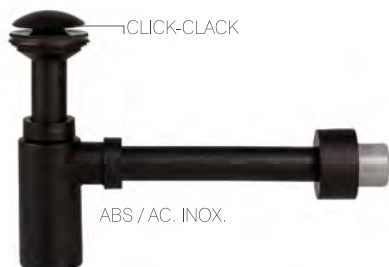

CLICK-CLACK

ABS / AC. INOX.



SIFÓN EXTENSIBLE + CIERRE CLICK-CLACK S-442

Sifón botella extensible, válvula lavabo/bide, con sistemas de apertura y cierre Click-Clack, salida horizontal con alargadera y plafón. (Chapa de ac. inox. Ø 70).

CÓDIGO	DESCRIPCIÓN	PRECIO
26496	Ø66x40 M	82,93€



EN 274
ABS



SIFÓN EXTENSIBLE CON REGISTRO S-438

Sifón botella extensible con registro, salida horizontal con alargadera y plafón. Acabado negro mate.

CÓDIGO	DESCRIPCIÓN	PRECIO
39990	1 1/4"x40 M.	61,64€



MECANISMOS DE EVACUACIÓN / SIFONES

CABEL

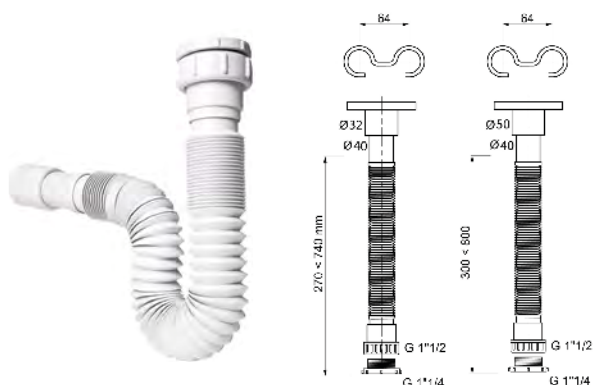

SIFÓN EXTENSIBLE BLANCO ABS

- Extensible
- Entrada: 1" 1/4 - 1" 1/2
- Salida: Ø 32/40 ó 40/50 mm
- Con gancho de sujeción de sifón y embellecedor
- ABS encolable

CÓDIGO	DESCRIPCIÓN	PRECIO
30719756	1"1/4-1"1/2 Ø 32-40	5,78€
30719758	1"1/4-1"1/2 Ø 40-50	5,78€

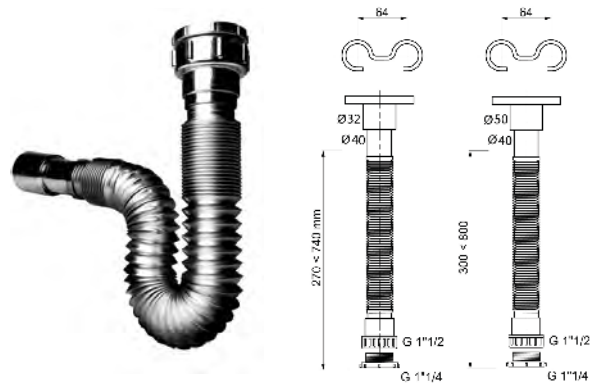

SIFÓN EXTENSIBLE CROMADO ABS

- Extensible
- Entrada: 1" 1/4 - 1" 1/2
- Salida: Ø 32/40 ó 40/50 mm
- Con gancho de sujeción de sifón y embellecedor
- ABS encolable

CÓDIGO	DESCRIPCIÓN	PRECIO
30719759	1"1/4-1"1/2 Ø 32-40	10,33€
30719760	1"1/4-1"1/2 Ø 40-50	10,33€



SIFÓN EXTENSIBLE POLIETILENO ACABADO NEGRO

- Tuerca loca
- Boca encolable
- 1 1/2-1 1/4 x Ø32-40

CÓDIGO	DESCRIPCIÓN	PRECIO
58039CA	SIFÓN EXTENSIBLE TUERCA LOCA NEGRO	10,51€

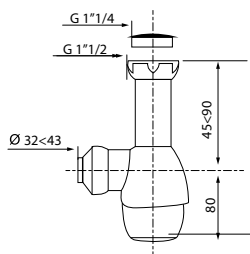

SIFÓN UNIVERSAL "TODO EN UNO"

Precio 11,76€ Cod. 30721368

- Entrada: 1" 1/2 - 1" 1/4
- Salida: Ø 32 <math>< 43</math> mm
- Altura por debajo del fregadero o lavabo o bidé: 125 <math>< 170</math> mm
- Universal (fregadero / lavabo / bidé)
- Estanqueidad total: juntas directamente moldeadas al sifón
- Instalación fácil con el sistema PUSH FIT: sólo es necesario encajar el tubo a la salida del sifón
- Fácil mantenimiento: desmontaje del sifón sin derramar el agua





MECANISMOS DE EVACUACIÓN / VÁLVULAS CLICK CLACK

CABEL

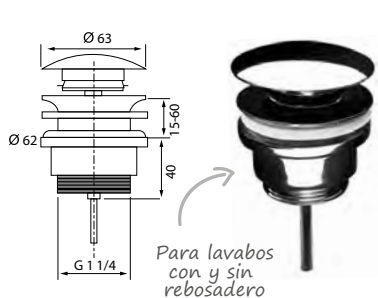

VÁLVULA "CLICK-CLACK" (LAVABO-BIDÉ)

Precio Cod.
18,08€ 30719763

- Acabado: Metal cromado
- Sistema de cierre: Click-Clack

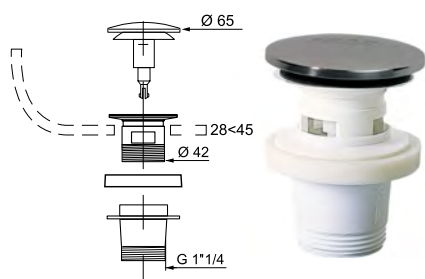

VÁLVULA "CLICK-CLACK" PARA LAVABO Y BIDÉ

Precio Cod.
11,50€ 30721369

- Tapa Inox
- Cuerpo plástico
- Sistema de cierre: Click-Clack

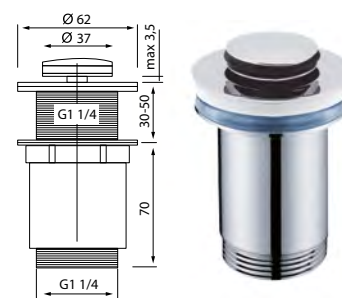

VÁLVULA "CLICK-CLACK" MINI

Precio Cod.
20,35€ 30722983

- Acabado: Latón
- Sistema de cierre: Click-Clack con mini tapón



VÁLVULA "CLICK-CLACK" CABEL BLACK

Precio Cod.
18,74€ 58103CA

- Ø70 x 1 1/4-Ø32
- Latón
- Acabado negro



TAPÓN TECNO "CLICK-CLACK" CABEL BLACK

Precio Cod.
9,00€ 58303CA

- Ø70
- ABS/inox
- Acabado negro

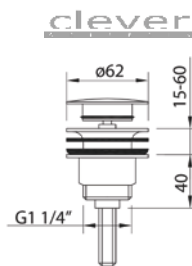

VÁLVULA "CLICK-CLACK" METÁLICO 1 1/4" NEGRO MATE LEO

Precio Cod.
18,26€ 39927

calefón

detalles
TOTAL BLACK
para marcar
la diferencia



VÁLVULA PARA PLATO DE DUCHA

Cod. 30721370

- Altura 71 mm
- Diámetro Ø60
- Altura de sifonaje 50 mm
- Fácil limpieza
- Compatible con bote sifónico
- Caudal 30 L/min
- Acabado rejilla cromada



Precio
10,80€

VÁLVULA EXTRAPLANA PARA PLATO DE DUCHA

Extraplana
40 mm por debajo del plato



Precio
33,03€

Cod.
30719919

PREMIUM
CABEL

- Válvula extraplana
- Diámetro Ø90
- Altura 58 mm
- Membrana antirretorno y anti-olores
- Fácil limpieza: acceso directo a la membrana y al filtro
- Compatible con bote sifónico
- Caudal 33,6 l/min
- Acabado brida metálica



VÁLVULA PARA PLATO DE DUCHA

Cod. 30723931

- Mayor rango sujeción.
- Brida blanca de fijación con más altura (43mm nueva vs 38mm anterior).
- Modificación relieves internos (más largos) de la brida para poder enroscar y sujetar el vaso del sifón.
- Junta estanqueidad: queda mejor fijada dando más seguridad de colocación y estanqueidad.



Precio
17,55€

EMBELLECEDOR PARA VÁLVULA EXTRAPLANA DE PLATO DE DUCHA



Precio
12,41€

Cod.
30721371

- Embellecedor + Brida + Tornillos para válvula extraplana de plato de ducha
- Embellecedor cromado

SUMIDERO COMPACTO CON REJILLA DE INOX

Cod. 30721372

- Instalación fácil
- Inclinación 2° integrada
- Altura 80mm
- Altura de sifonaje: 30mm
- Compatible con bote sifónico
- Caudal 24l/min
- Acabado: rejilla inox



Precio
16,34€



MECANISMOS DE EVACUACIÓN / DESCARGAS Y FLOTADORES

CABEL



MECANISMO WC UNIVERSAL DOBLE DESCARGA CABEL

Cod.10720524

- Instalación universal
- Compatible con todos los mecanismos de ROCA sin desmontar la cisterna.
- Sistema del pulsador Cable
- Tipo de descarga: Doble descarga
- 100% completo para una instalación nueva
- 3/6L

Ajuste fácil

Precio
28,51€



MECANISMO WC UNIVERSAL CABEL

Cod.10722984

- Instalación universal
- Compatible con todas las bases de ROCA para una instalación sin desmontar la cisterna
- Sistema del pulsador mecánico
- Montaje rápido

Precio
21,51€



GRIFO FLOTADOR SERVO-VÁLVULA LATERAL

Cod.10721365

- Entrada 3/8" de latón
- Caudal a 3 bares: 10 l/min
- Presión de uso de 0,1 a 16 bares
- Resiste a picos de presión hasta 20 bares
- Cabezal giratorio
- Boya con casco protector
- Regulación por tornillo

Precio
13,79€



GRIFO FLOTADOR ULTRACOMPACTO SERVO-VÁLVULA LATERAL

Cod.10721367

- Entrada 3/8" de latón
- Caudal a 3 bares: 8,4 l/min
- Presión de uso de 0,1 a 16 bares
- Resiste a picos de presión hasta 20 bares
- Cabezal giratorio
- Ultracompacto
- Regulación por tornillo

Precio
11,76€

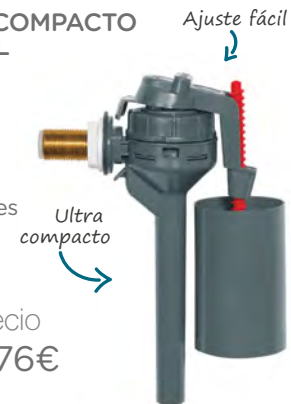

GRIFO FLOTADOR SERVO-VÁLVULA LATERAL

Cod.10721366

- Entrada 3/8" de latón
- Caudal a 3 bares: 10 l/min
- Presión de uso de 0,1 a 16 bares
- Resiste a picos de presión hasta 20 bares
- Cabezal giratorio
- Boya con casco protector
- Regulación por tornillo

Precio
13,79€



GRIFO FLOTADOR DOBLO

Cod.10722289

- Entrada lateral o inferior 3/8" de latón
- Caudal a 3 bares: 9,3 l/min (lateral), 8,6 l/min (inferior)
- Presión de uso de 0,2 a 16 bares
- Resiste a picos de presión hasta 20 bares
- Regulación por tornillo telescópico
- Ahorro de hasta 8l/día (cálculo para una familia de 4 miembros)

DOBLE ENTRADA

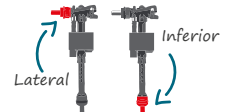

Precio
23,34€





MECANISMOS DE EVACUACIÓN / DESCARGAS Y FLOTADORES

WIRQUIN PRO

QUICK FIT WC

MECANISMO DESCARGA WC 3/6L

Gracias a su base patentada, el QUICK FIT se adapta a cualquier configuración sin necesidad de quitar la cisterna.

- Ø del orificio de la tapa de la cisterna: Ø14 a Ø58 mm
- Revolucionario sistema para una instalación óptima, rápida y segura.
- Producto pensado para el profesional.
- Mecanismo 100% completo para una nueva instalación.
- Instrucciones de montaje en el interior.

- 10 años garantía

Cod.10720855

Precio **29,90€***
*Hasta fin de existencias.



VÁLVULA NANO 6.7

NANO 6.7 es una gama completa de conjuntos SIFÓN + VÁLVULA para lavabo que satisface tanto las necesidades del instalador como las del usuario final:

AHORRO DE TIEMPO DURANTE LA INSTALACIÓN:

AHORRO DE ESPACIO:

- 3 veces menos voluminoso que un desagüe clásico



LIMPIEZA POR ENCIMA:

- Sifón extraíble por encima
- Sistema visible gracias a la lente de cristal

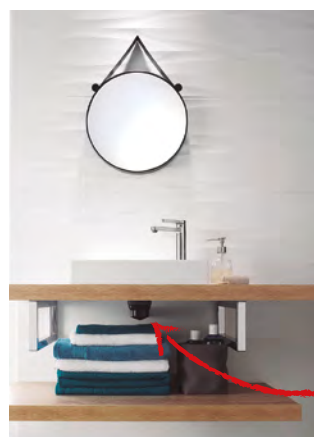

CÓDIGO	DESCRIPCIÓN	PRECIO
30721523	Válvula Nano 6.7 Salida Libre embellecedor fijo	32€*
30721524	Válvula Nano 6.7 Quick - Clac 100mm	37€*
30721521	Válvula Nano 6.7 Quick - Clac	41€*
30721522	Válvula Nano 6.7 Quick - Clac con rebosadero	34€*

*Hasta fin de existencias.





MECANISMOS DE EVACUACIÓN / ACCESORIOS

CABEL

VÁLVULAS DE ESCUADRA

- Presión nominal: 16 bar
- Presión de ensayo: 25 bar
- Rango de temperatura: Agua fría y caliente hasta 95°C



CÓDIGO	DESCRIPCIÓN	PRECIO
901104	Válvula de escuadra 1/2x 3/8	4,29€
901110	Válvula de escuadra 1/2x 1/2	4,54€
901120	Válvula de escuadra larga 1/2 x 3/8	6,49€
901202	Válvula de escuadra 1/2 x 3/4	6,51€

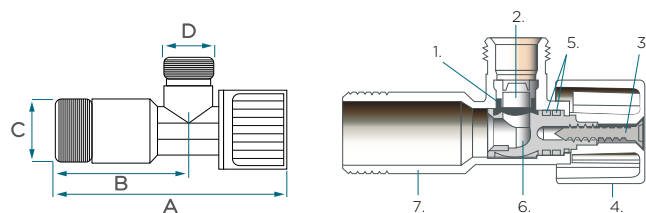

Item	Componente	Material	Tratamiento
1	Asiento	NBR	
2	Pinza	POM	
3	Tornillo	Acero inoxidable	
4	Mando	ABS	Cromado
5	Juntas tóricas	NBR	
6	Eje-bola	POM	
7	Cuerpo	Latón Europeo CW617N	Cromado

DIMENSIONES

Tipo	Medida	A	B	C	D
	1/2x3/8	75	43	G1/2	G3/8
Larga	1/2x3/8	98	64	G1/2	G3/8
	1/2x1/2	75	43	G1/2	G1/2
Lavadora	1/2x3/4	79	45	G1/2	G3/4

MANGUITO SEMIRRÍGIDO



CÓDIGO	DESCRIPCIÓN	PRECIO
70721361	CONCÉNTRICO	5,24€
70721362	EXCÉNTRICO	5,24€
70721363	MÁXIMA EXCENTRICIDAD	5,39€

MANGUITO EXTENSIBLE

Manguito WC extensible con armadura metálica y salida labiada.



CÓDIGO	DESCRIPCIÓN	PRECIO
70721375	Manguito WC extensible	22,53€
<ul style="list-style-type: none"> • Longitud: 200 < 390 mm • Salida WC Ø 85 < Ø 105 mm • Conexión a tubería: Ø 90 < Ø 120 mm 		
70984986	Manguito WC One extensible	14,17€
<ul style="list-style-type: none"> • Longitud: 200 < 340 mm • Salida WC Ø 85 < Ø 105 mm • Conexión a tubería: Ø 98 < Ø 110 mm 		



MANGUITO INODORO ACODADO RECORTABLE SALIDA DUAL

- Con tornillo y espárrago
- Medida 110

Precio 30,03€
Codigo 021420

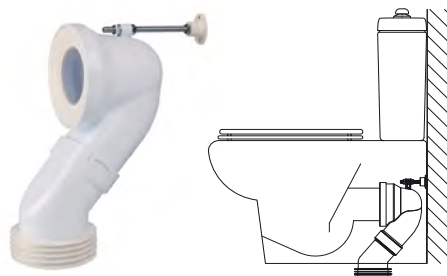

OFICINAS CENTRALES Y CENTRO LOGÍSTICO

Polígono de A Sionlla
c/ País Vasco, nº49 · 15707
15707 Santiago de Compostela
Tlf. 981 534 148

DELEGACIÓN SANTIAGO

Avda. Da Mestra Victoria Míguez, nº128
15706 Santiago de Compostela
Tlf. 981 534 929

DELEGACIÓN LUGO

Polígono Industrial O Ceao
Av. Benigno Rivera nº9 · 27003 · Lugo
Tlf. 982 209 726

DELEGACIÓN OURENSE

Polígono Comercial Barreiros, N525, Km 231
San Cibrao das Viñas · 32915 · Ourense
Tlf. 988 363 065

DELEGACIÓN A CORUÑA

Polígono Pocomaco
c/ Primeira, nº6-8 · 15190 · A Coruña
Tlf. 981 081 917

DELEGACIÓN VIGO

Polígono Industrial Miraflores
Ctra. Moledo nº 8 · Nave 1
Sárdoma · 36214 · Vigo
Tlf. 986 116 600

DELEGACIÓN PONTEVEDRA

Carretera Ramalleira, nº43
36140 · Pontevedra
Tlf. 986 107 070

SUCURSAL PORTUGAL

Pavilhão nº36, Zona Industrial
Vilarinho Parque
4760-762 Vilarinho das Cambas
V.N. Famalicão
Tlf. 252 020 313



calefón